

Ассортиментный каталог

Управление и сигнализация

Build it in.



EATON

Powering Business Worldwide



Питая энергией мир, потребности которого растут.

Мы предоставляем:

- **Электротехнические решения**, которые требуют меньше энергии, повышают надежность энергоснабжения и делают места нашего проживания и работы более безопасными и комфортными
- **Гидравлические и электротехнические решения**, которые увеличивают производительность машин и оборудования без дополнительных энергозатрат
- **Решения для аэрокосмической отрасли**, которые позволяют сделать самолеты легче, безопаснее и дешевле в эксплуатации, а также повышают эффективность работы аэропортов
- **Решения для трансмиссий и силовых агрегатов транспортных средств**, которые не только увеличивают мощность легковых автомобилей, грузовиков и автобусов, но также снижают потребление топлива и вредные выбросы

Откройте для
себя Eaton сегодня.

Powering business worldwide

Eaton – компания, осуществляющая деятельность в области управления энергией; мы помогаем клиентам во всем мире эффективно использовать энергию, которая необходима для функционирования зданий, самолетов, грузовых и легковых автомобилей, производственного оборудования и целых предприятий.

Инновационные технологии Eaton помогают клиентам управлять электрической, гидравлической и механической энергией более надежно, эффективно, безопасно и экологически рационально.

Мы предлагаем комплексные решения, которые помогают экономно использовать энергию в любых формах, делая её более доступной.

В 2016 году объем продаж компании составил 19,7 млрд. долларов США. Штат Eaton составляет около 95 000 сотрудников. Компания осуществляет продажи в более чем 175 странах мира.

Eaton.com

EATON

Powering Business Worldwide

	Страница
Данные CAD	2
Конфигуратор кнопок	3
Модульные командные и сигнальные устройства RMQ-Titan (22 мм, 30 мм)	4
M22/M30 — обзор системы	8
Управляемый стоп/аварийное выключение	10
Лицевые элементы M22	20
Лицевые элементы M30, плоский дизайн	38
Контактные элементы, светодиоды	48
Дополнительное оснащение	57
Проектирование	73
Технические характеристики	76
Размеры	84
Модульные командные и сигнальные устройства RMQ compact solution (22 мм, 30 мм)	94
Комплектные устройства C22	96
Комплектные устройства C30, плоский дизайн	110
Модульные командные и сигнальные устройства RMQ16 (18 мм, 25 мм)	122
Q18/Q25 — обзор системы	124
Выключатели, управляемые ногой или ладонью руки FAK	144
Обзор системы FAK	145
Сигнальные башни SL (40 мм, 70 мм)	148
Сигнальные башни SL4 — обзор системы	150
Сигнальные башни SL7 — обзор системы	158
Компактная серия RMQ C22	180
Сенсорные панели XV, дисплей с функцией ПЛК	181
Взрывозащищенные командные и сигнальные устройства (серия Crouse-Hinds)	182
Дополнительные услуги	184

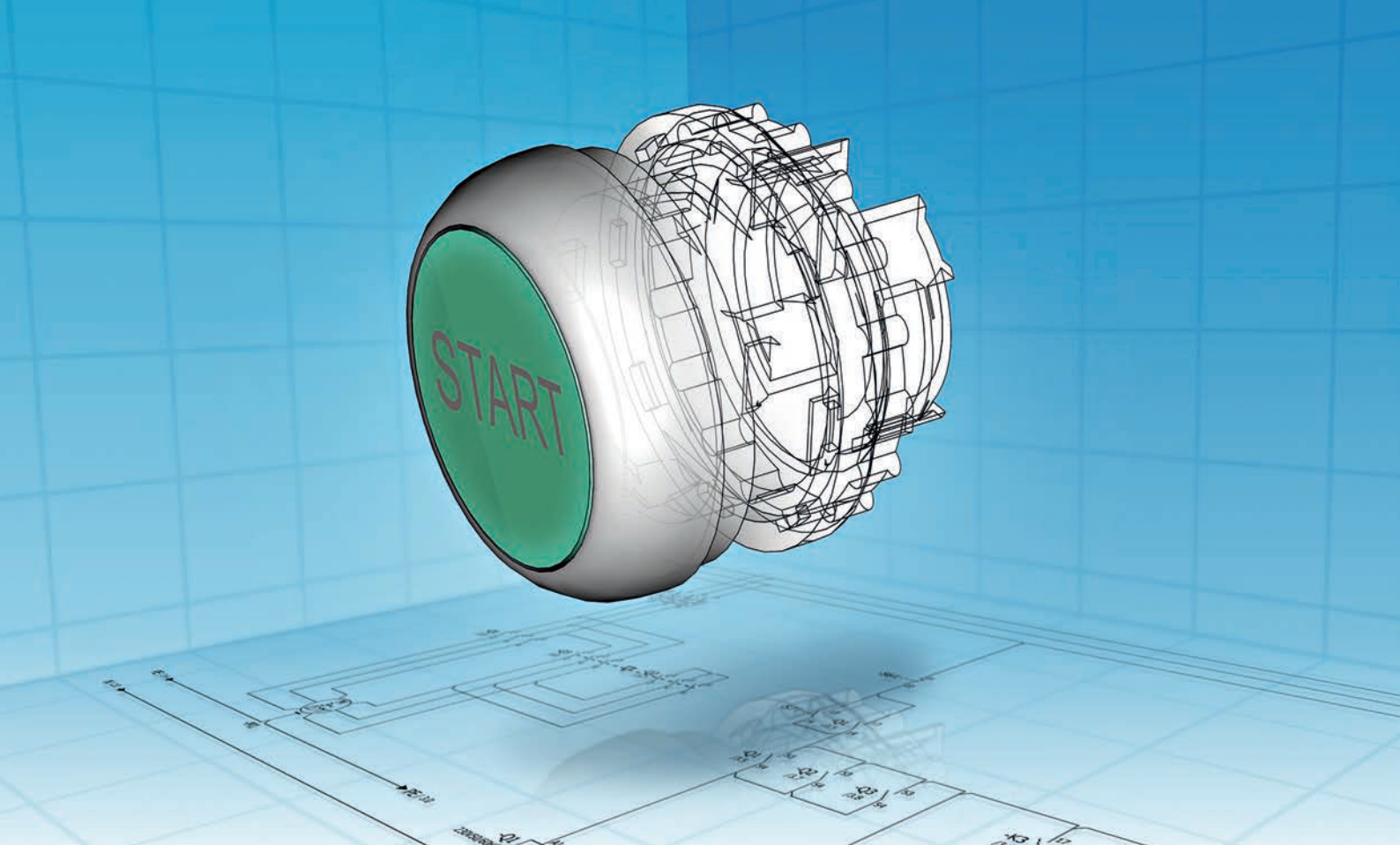

Надежность планирования и оптимизация процессов — данные CAD по щелчку мыши!



- 12 900 данных продуктов и макросов
- Удобный инструмент для выбора
- Версия P8



- Модели для примерно 15 000 продуктов
- Свыше 80 различных независимых и проприетарных форматов

www.eaton.eu/cad

Для оптимальной поддержки процессов проектирования компания Eaton предоставляет данные CAD своим клиентам. Пользователи могут в любое время удобно и быстро получать через Интернет сведения об электрических и механических конструктивных характеристиках. Благодаря этому уже на этапе проектирования распределительных шкафов, установок и машин возможны уменьшение времени работы, минимизация ошибок и экономия расходов.

eCAD: компания Eaton предоставляет данные о продуктах и макросы для системы проектирования EPLAN Electric P8. После загрузки небольшой программы для выбора EPLANSelection можно выбирать требуемые продукты из базы данных, содержащей свыше 12 900 изделий, экспортировать их и импортировать в собственную базу данных продуктов EPLAN у клиента.

mCAD: компания Eaton предоставляет двухмерные и трехмерные данные для примерно 15 000 продуктов. Свыше 80 различных независимых и проприетарных форматов гарантируют совместимость с системами проектирования клиентов. Модели можно получить либо в портале Partcommunity в Интернете, либо напрямую интегрировать в программное обеспечение для проектирования, используя программу CADENAS Partsolution.

Конфигуратор кнопок — быстрый и простой выбор продукта!

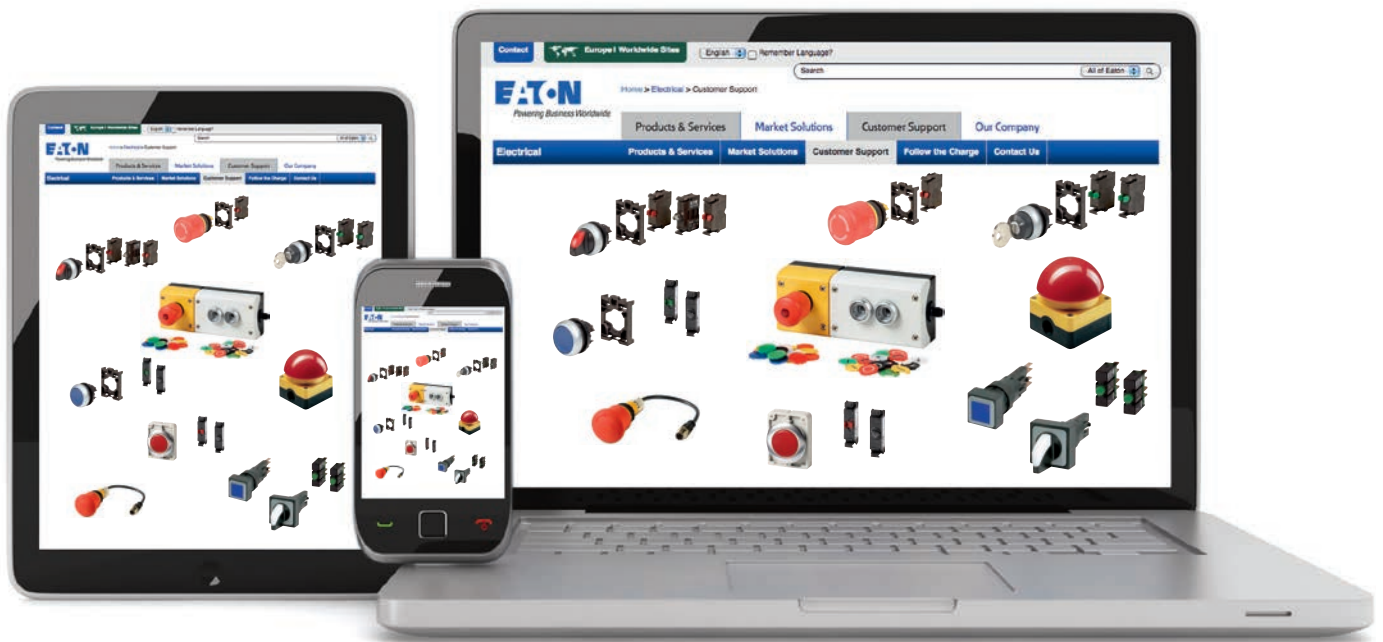

Конфигуратор кнопок доступен онлайн и поможет вам при выборе и комбинировании различных командных и сигнальных устройств, например, серии RMO-Titan. Пользовательский интерфейс конфигуратора отличается удобством и наглядностью. Он предлагает быстрый обзор различных ассортиментов, а его простота в использовании позволяет быстро найти подходящие решения. После выбора отдельных компонентов они отображаются в виде собранной конструкции. Прямая визуализация выбранных продуктов в поле построения облегчает подбор конфигурации правильных компонентов для вашей области применения.

Встроенный редактор маркировок (Labeleditor) поможет создать индивидуальные надписи для командных и сигнальных устройств. Это позволит оформить оборудование в соответствии с индивидуальными требованиями. Не меньшей простотой отличается и выбор конфигурации индивидуально подобранных комплектных устройств. После завершения конфигурации командных и сигнальных устройств отображается спецификация для удобного заказа всех компонентов. Кроме того, наличие рисунков, спецификаций и интегрированных ссылок на технические паспорта упрощает подготовку проектной документации.

Прямой переход к конфигуратору кнопок:
www.eaton.eu/config/rmq

Build it in.



Командные и сигнальные устройства RMQ-Titan — надежность и универсальность



Загрузка каталога:
www.eaton.ru/EatonRU/CustomerSupport/LiteratureLibrary/Electrical

Командные и сигнальные устройства RMQ-Titan серий M22 и M30 могут гибко применяться в самых разных областях и процессах. Благодаря высокой степени защиты они отличаются большой универсальностью в использовании. Кнопочные элементы эргономичной формы сочетают в себе при этом современный дизайн и оптимальную функциональность. Применение новых плоских контактных элементов позволяет использовать устройства серии RMQ-Titan даже при малой глубине установки. Форма командных и сигнальных устройств RMQ-Titan гарантирует удобное и интуитивно понятное управление.

Проверенная на практике серия продуктов M22 дополняется новыми элементами M30 плоской конструкции. Для переднего крепления устройств обеих серий предлагаются контактные элементы и светодиоды с двумя глубинами установки.

Коммуникационная система SmartWire-DT позволяет с легкостью соединять командные и сигнальные устройства друг с другом.

Кнопки управляемого стопа/аварийного выключения в разных конструктивных исполнениях представляют собой важный компонент надежного отключения при опасных ситуациях, обеспечивая тем самым защиту человека, машины и установки. Кнопки защищены от неумелого обращения.

Применение устройств RMQ-Titan по всему миру возможно благодаря наличию многочисленных допусков и сертификатов, а также апробаций для морских судов.

Разнообразный ассортимент командных и сигнальных устройств гарантирует бесперебойную работу ваших машин, установок и процессов.

www.eaton.ru/rmq

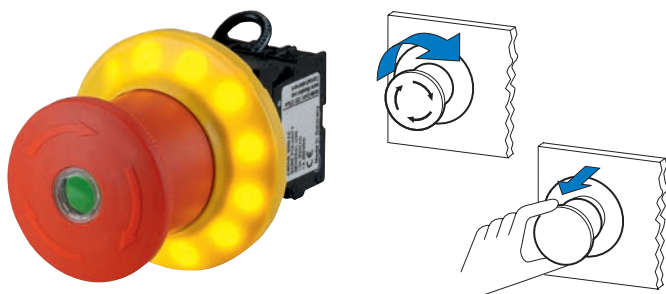

Надежное отключение устройствами RMQ-Titan

Кнопки управляемого стопа предлагаются с ключом и без него, с разблокированием вытягиванием и поворотом, без подсветки и с подсветкой посредством стандартных светодиодов или с механическим индикатором положения выключателя (зеленый/красный) в центре активирующего элемента. Контактные элементы с функцией самомониторинга гарантируют всеобъемлющую эксплуатационную надежность, в том числе при неправильном монтаже или при слишком сильном нажатии.



Простой и гибкий монтаж

Устройства RMQ плоского дизайна не только имеют привлекательный и современный внешний вид, но и отличаются продуманной концепцией крепления, известной под названием RMQ-AFX. При затягивании гайки с накаткой пружинный элемент одновременно автоматически подгоняет крепление под соответствующую толщину монтажной панели. Устройства RMQ плоского дизайна рассчитаны на установку в отверстиях диаметром 30,5 мм.



Быстрая маркировка с гибкими возможностями — Labeleditor

Программа Labeleditor доступна в качестве функциональной возможности в конфигураторе кнопок. После подбора комбинаций командных и сигнальных устройств вы можете нанести лазером на шильдики кнопки индивидуальные фирменные и проектные надписи, логотипы или рисунки — просто, удобно и, самое главное, индивидуально с помощью Labeleditor!

www.eaton.eu/config/rmq



Плоские кнопки RMQ-Titan

Кнопки RMQ-Titan с плоскими лицевыми элементами позволяют создать современный дизайн оборудования; они разработаны с учетом индивидуальных требований и областей применения. Эти плоские кнопки имеют модульную конструкцию и идеально сочетаются с устройствами серии RMQ-Titan, плоскими контактами, а также светодиодными индикаторами. Ровный переход между модулем управления и лицевой панелью позволяет создавать самые современные встраиваемые узлы и устройства.



Плоские и модульные: элементы малой глубины

Эти плоские контактные элементы и светодиоды с глубиной установки всего лишь 30 мм экономят место в небольших панелях управления. Их уникальная особенность состоит в модульной конструкции, позволяющей применять различные элементы управления, контакты, светодиоды разных цветов и дополнительное оснащение. Благодаря плоским многоцветным светодиодным индикаторам можно внедрять новые концепции управления для оборудования.



Точные настройки

Дешифраторы M22-SWD обеспечивают точную регулировку оборудования посредством поворота и подтверждения. Модульная конструкция дешифраторов M22-SWD и прямое подключение к SmartWire-DT означают максимальный уровень гибкости при монтаже и хорошие возможности для диагностики. Кроме того, отпадают любые другие дополнительные расходы, например, на подключение к ПЛК. Работа в перчатках не составляет проблем.



1.0 Командные и сигнальные устройства RMO-Titan

1.1 Обзор системы

M22/M30 — обзор системы	8
M22 — управляемый стоп/аварийное выключение — обзор системы	10

1.2 Выбор продукта

M22 — управляемый стоп/аварийное выключение — комплектные устройства для установки спереди	12
M22 — кнопки управляемого стопа/аварийного выключения	13
S22 — управляемый стоп/аварийное выключение — комплектные устройства	15
Управляемый стоп/аварийное выключение — дополнительное оснащение	16
M22 — шильдики управляемого стопа/аварийного останова	17
M22 — кнопки останова/управляемого стопа	19

1.3 Обзор системы

M22 — обзор системы	20
-------------------------------	----

1.4 Выбор продукта

M22 — комплектные устройства	22
M22 — сдвоенные кнопки	24
M22 — кнопки	25
M22 — кнопки "гриб"	27
M22 — переключатели	28
M22 — кнопки с ключом	29
M22 — кнопки с ключом, комплект кодировочных адаптеров	30
M22 — джойстики	31
M22 — кнопки без фиксации, таблички	32
M22 — световые индикаторы	33
M22 — потенциометры, акустические сигнальные устройства	34
M22 — кнопки с подсветкой	35
M22 — переключатели с подсветкой	37

M30



1

1.5 Обзор системы	
M30 — плоский дизайн — обзор системы	38
1.6 Выбор продукта	
M30 — кнопки (плоский дизайн)	40
M30 — переключатели (плоский дизайн)	41
M30 — кнопки с ключом (плоский дизайн)	42
M30 — джойстики, световые индикаторы (плоский дизайн)	44
M30 — кнопки с подсветкой (плоский дизайн)	45
M30 — переключатели с подсветкой (плоский дизайн)	46
M30 — потенциометры (плоский дизайн)	47
Крепежные адаптеры, контактные элементы	48
Контактные элементы, устройства срабатывания контакта оповещения	49
Модули в сборе	50
Светодиоды	51
Контактные элементы, светодиоды (малая глубина)	53
Функциональные элементы SmartWire-DT	54
Дополнительное оснащение SWD	56
Держатели шильдиков, таблички	57
Кнопочные шильдики для кнопок	58
Кнопочные шильдики для кнопок "гриб"	60
Линзы для световых индикаторов	62
Линзы для кнопок с подсветкой	64
Пластины для скрытого монтажа, кожухи	66
Корпус для поверхностного монтажа	67
Интерфейс AS	68
Дополнительное оснащение	69
1.7 Проектирование	
Контакт с функцией самомониторинга	73
Без фиксации, переключатель толкателя, Labeleditor, конфигуратор кнопок	74
Светодиоды	75
1.8 Технические характеристики	
Контактные и светодиодные элементы, командные и сигнальные устройства	
M22..., M30...	76
Интерфейс AS	78
Функциональные элементы SmartWire-DT	80
Дополнительное оснащение SWD	82
1.9 Размеры	
M22 — размеры	84
M22-SWD — размеры	90
M30 — размеры	91

Обзор системы

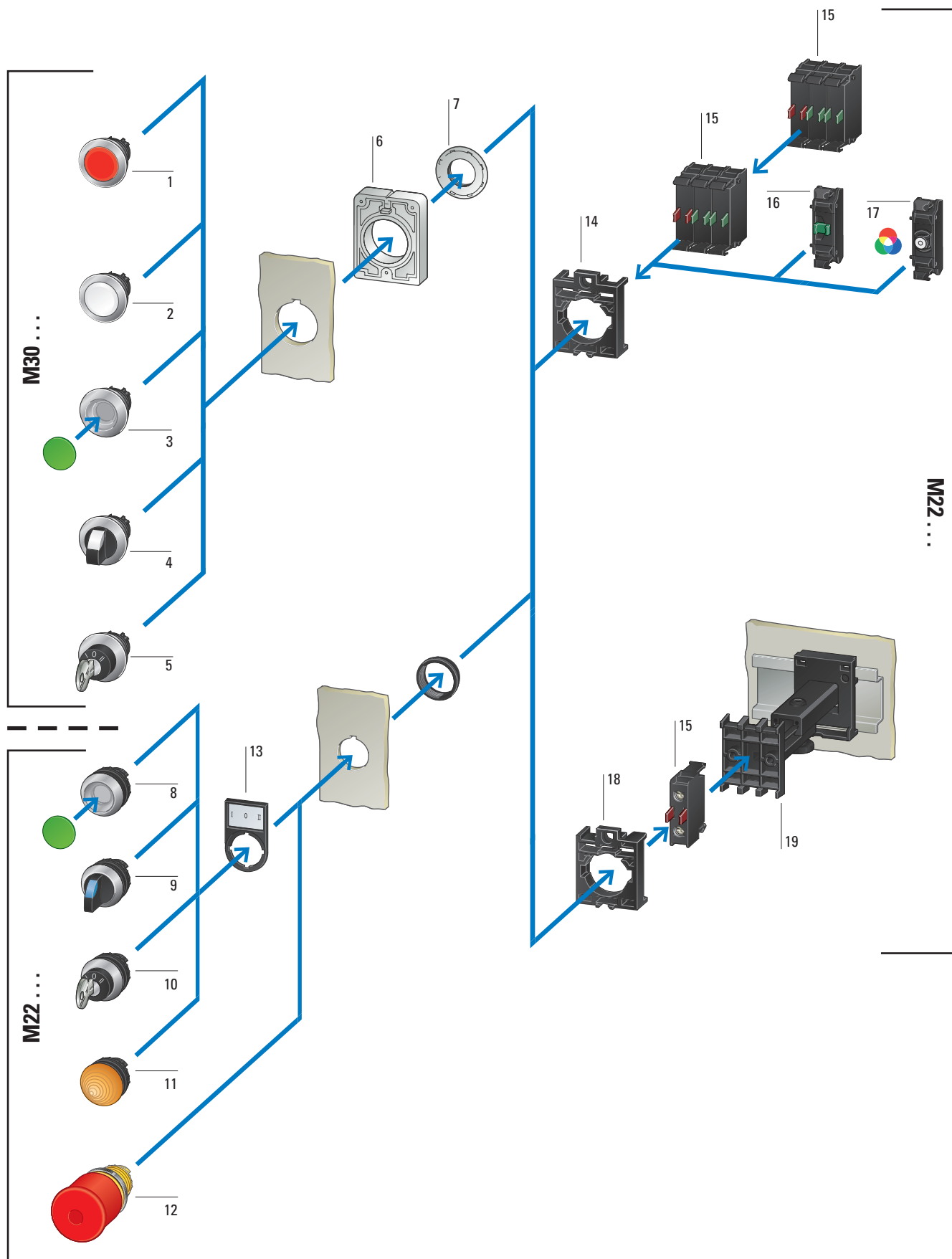

<p>Световые индикаторы M30 1</p> <p>Конструктивное исполнение: плоское</p> <p>Цвета: белый, зеленый, красный, желтый, синий, оранжевый</p> <p>→ Страница 44</p> <hr/> <p>Кнопки M30 2</p> <p>без фиксации и с фиксацией плоские</p> <p>Цвета: белый, зеленый, красный, желтый, синий, черный, серый</p> <p>→ Страница 40</p> <hr/> <p>Кнопки с подсветкой M30 3</p> <p>Кнопки с подсветкой</p> <p>Цвета: белый, зеленый, красный, желтый, синий, оранжевый</p> <p>→ Страница 45</p> <hr/> <p>Кнопочные переключатели M30 4</p> <p>2 и 3 положения с поворотной головкой, рукояткой</p> <p>Программируемая функция: без фиксации/с фиксацией</p> <p>Переключатели с подсветкой с прозрачной рукояткой</p> <p>Цвета: белый, зеленый, красный, желтый, синий</p> <p>→ Страница 41</p> <hr/> <p>Кнопки с ключом M30 5</p> <p>для индивидуальных замков 2 или 3 положения</p> <p>→ Страница 42</p> <hr/> <p>RMO-AFX 6</p> <p>Устройство, препятствующее вращению</p> <p>входит в комплект поставки лицевых элементов M30</p> <hr/> <p>Кольцо с резьбой 7</p> <p>→ Страница 70</p> <hr/> <p>Кнопки M22 8</p> <p>без фиксации и с фиксацией плоские</p> <p>Цвета: белый, зеленый, красный, желтый, синий, черный</p> <p>Кнопки с подсветкой</p> <p>Цвета: белый, зеленый, красный, желтый, синий, оранжевый</p> <p>→ Страница 25</p>	<p>Переключатели M22 9</p> <p>2 и 3 положения с поворотной головкой, рукояткой</p> <p>Программируемая функция: без фиксации/с фиксацией</p> <p>Переключатели с подсветкой с прозрачной рукояткой</p> <p>Цвета: белый, зеленый, красный, желтый, синий</p> <p>→ Страница 28</p> <hr/> <p>Кнопки с ключом M22 10</p> <p>для индивидуальных замков 2 или 3 положения</p> <p>→ Страница 29</p> <hr/> <p>Световые индикаторы M22 11</p> <p>Конструктивное исполнение: плоское, коническое</p> <p>Цвета: белый, зеленый, красный, желтый, синий, оранжевый</p> <p>→ Страница 33</p> <hr/> <p>Кнопки управляемого стопа/ аварийного выключения 12</p> <p>защита от неумелого обращения согласно ISO 13850/EN 418</p> <p>Возможность закрытия пломбируемым кожухом</p> <p>Дополнительные таблички с маркировкой или без маркировки</p> <p>→ Страница 14</p> <hr/> <p>Держатель 13</p> <p>для шильдиков</p> <p>Цвет: черный</p> <p>Шильдики: алюминиевого цвета, с маркировкой или без маркировки, с возможностью гравировки</p> <p>→ Страница 57</p> <hr/> <p>Крепежный адаптер 14</p> <p>Для установки спереди для контактных элементов и светодиодов</p> <p>→ Страница 48</p> <hr/> <p>Контактные элементы 15</p> <p>Размыкающие и замыкающие контакты</p> <p>Универсальные контакты, пригодны для электронных компонентов</p> <p>Функция безопасности посредством принудительного размыкания согласно IEC/EN 60947-5-1</p> <p>макс. 2 уровня с 3 контактными элементами</p> <p>→ Страница 48</p>	<p>Контактные элементы, малая глубина 16</p> <p>Сage Clamp со вставными клеммами</p> <p>→ Страница 53</p> <hr/> <p>Светодиоды, малая глубина 17</p> <p>Сage Clamp со вставными клеммами</p> <p>→ Страница 53</p> <hr/> <p>Центрирующие адаптеры 18</p> <p>Для центровки приводных и индикационных элементов при использовании телескопического держателя</p> <p>→ Страница 69</p> <hr/> <p>Телескопический держатель 19</p> <p>для регулировки глубины установки при промежуточном монтаже в корпусах CI, корпусах CI-K и шкафах</p> <p>→ Страница 69</p>
---	---	---

1.1

Командные и сигнальные устройства RMO-Titan

Moeller series

M22 — управляемый стоп/аварийное выключение — обзор системы

1

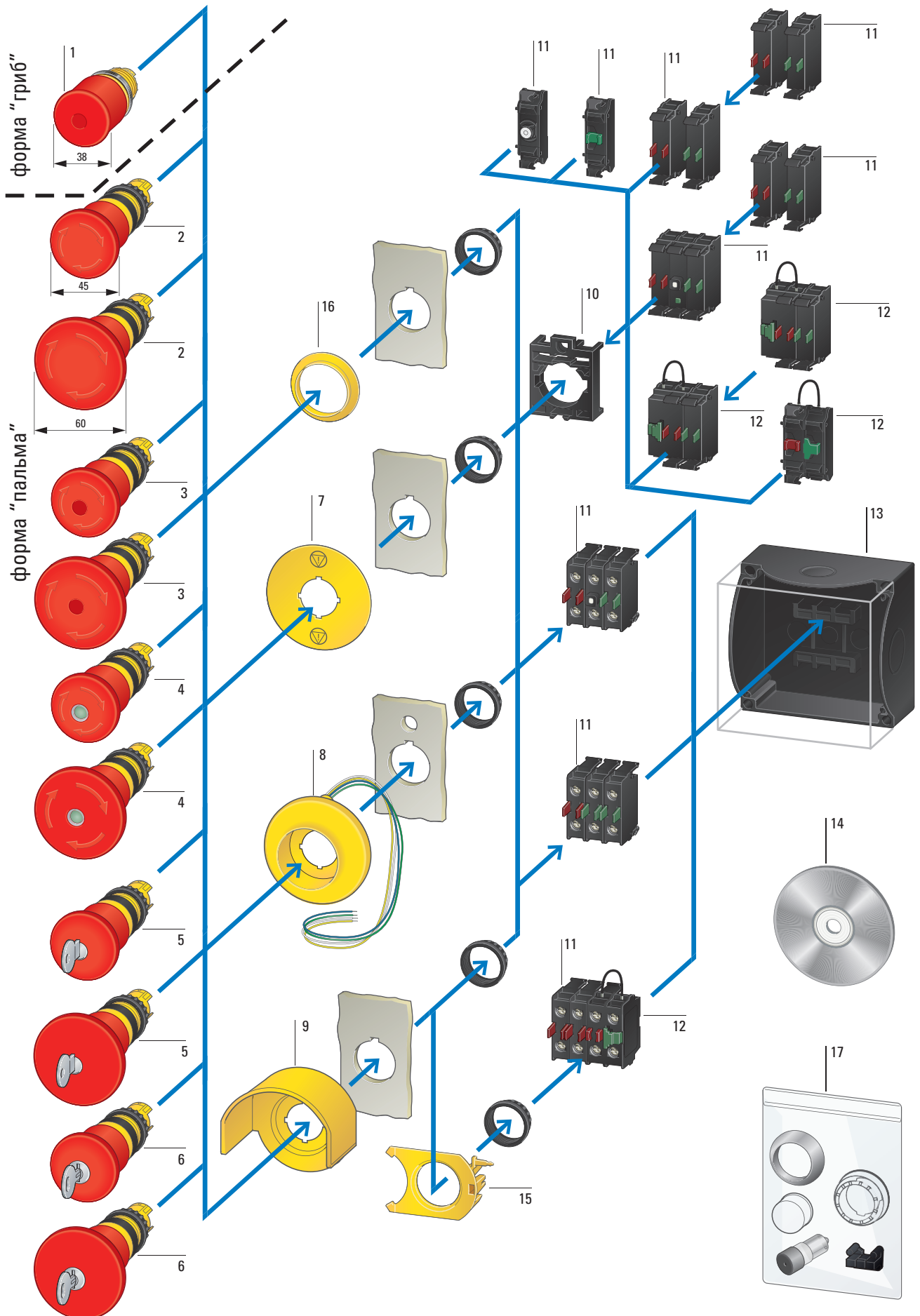

<p>Кнопки аварийного выключения 1</p> <p>Кнопки аварийного отключения</p> <p>Форма "гриб"</p> <p>без подсветки</p> <p>возможна подсветка светодионом с замком MS1 – MS20</p> <p>с замком для системы "мастер ключ"</p> <p>защита от неумелого обращения согласно ISO 13850/EN 418</p> <p>Европейская директива по безопасности машинного оборудования 2006/42/EC</p> <p>Возможность закрытия пломбируемым кожухом</p> <p>Дополнительные таблички с маркировкой или без маркировки</p> <p>Разблокировка поворотом</p> <p>→ Страница 13</p>	<p>Кнопки аварийного выключения 5</p> <p>Кнопки аварийного отключения</p> <p>Форма "пальма"</p> <p>с замком MS1 – MS20</p> <p>Диаметр 45 мм и 60 мм</p> <p>защита от неумелого обращения согласно ISO 13850/EN 418</p> <p>Европейская директива по безопасности машинного оборудования 2006/42/EC</p> <p>Дополнительные таблички с маркировкой или без маркировки</p> <p>Разблокировка поворотом</p> <p>→ Страница 14</p>	<p>Контактные элементы, световые индикаторы 11</p> <p>Размыкающие и замыкающие контакты</p> <p>Универсальные контакты, пригодны для электронных компонентов</p> <p>Функция безопасности посредством принудительного размыкания согласно IEC/EN 60947-5-1</p> <p>макс. 2 уровня с 3 контактными элементами</p> <p>→ Страница 48</p>
<p>Кнопки аварийного выключения 2</p> <p>Кнопки аварийного отключения</p> <p>Форма "пальма"</p> <p>без подсветки</p> <p>Диаметр 45 мм и 60 мм</p> <p>защита от неумелого обращения согласно ISO 13850/EN 418</p> <p>Европейская директива по безопасности машинного оборудования 2006/42/EC</p> <p>Дополнительные таблички с маркировкой или без маркировки</p> <p>Разблокировка поворотом</p> <p>→ Страница 14</p>	<p>Кнопки аварийного выключения 6</p> <p>Кнопки аварийного отключения</p> <p>Форма "пальма"</p> <p>с замком Ronis 455</p> <p>Диаметр 45 мм и 60 мм</p> <p>защита от неумелого обращения согласно ISO 13850/EN 418</p> <p>Европейская директива по безопасности машинного оборудования 2006/42/EC</p> <p>Возможность закрытия пломбируемым кожухом</p> <p>Дополнительные таблички с маркировкой или без маркировки</p> <p>Разблокировка поворотом или вытягиванием</p> <p>→ Страница 14</p>	<p>Контакт с функцией самомониторинга 12</p> <p>Переднее крепление или крепление базовой части</p> <p>1 размыкающий контакт и 1 замыкающий контакт с последовательным подключением</p> <p>Варианты: 2 размыкающих контакта, 1 замыкающий контакт; 1 размыкающий контакт, 1 замыкающий контакт</p> <p>для стандартов безопасности до SIL3 согласно EN 62061 или уровня эффективности "e" согласно ISO 13849-1</p> <p>→ Страница 49</p>
<p>Кнопки аварийного выключения 3</p> <p>Кнопки аварийного отключения</p> <p>Форма "пальма"</p> <p>возможна подсветка светодионом</p> <p>Диаметр 45 мм и 60 мм</p> <p>защита от неумелого обращения согласно ISO 13850/EN 418</p> <p>Европейская директива по безопасности машинного оборудования 2006/42/EC</p> <p>Дополнительные таблички с маркировкой или без маркировки</p> <p>Разблокировка поворотом</p> <p>→ Страница 14</p>	<p>Таблички управляемого стопа 7</p> <p>Шильдики аварийного останова</p> <p>круглое, квадратное, прямоугольное исполнение</p> <p>одноязычные, многоязычные, возможна индивидуальная маркировка</p> <p>→ Страница 17</p>	<p>Корпус 13</p> <p>Корпус для поверхностного монтажа со степенью защиты IP67, до 6 мест установки</p> <p>Корпус для поверхностного монтажа со степенью защиты IP55, до 12 мест установки</p> <p>Панель для монтажа в вырез со степенью защиты IP54, до 6 мест установки</p> <p>Кожухи со степенью защиты IP40 для пластин для скрытого монтажа</p> <p>→ Страница 67</p>
<p>Кнопки аварийного выключения 4</p> <p>Кнопки аварийного отключения</p> <p>Форма "пальма"</p> <p>с механическим индикатором положения выключателя</p> <p>Диаметр 45 мм и 60 мм</p> <p>защита от неумелого обращения согласно ISO 13850/EN 418</p> <p>Европейская директива по безопасности машинного оборудования 2006/42/EC</p> <p>Дополнительные таблички с маркировкой или без маркировки</p> <p>Разблокировка поворотом</p> <p>→ Страница 14</p>	<p>Светодиодное кольцо 8</p> <p>в вариантах:</p> <p>24 В AC/DC, 120 В AC, 230 В AC</p> <p>Непрерывный световой сигнал</p> <p>Мигающий световой сигнал с отдельным управлением</p> <p>Бегущий световой сигнал с отдельным управлением, 24 В AC/DC</p> <p>с 3 отдельно управляемыми рядами светодиодов</p> <p>→ Страница 16</p>	<p>Удобство маркировки 14</p> <p>Все шильдики кнопки, световые индикаторы и дополнительные таблички кнопок из ассортимента RMQ-Titan могут иметь лазерную маркировку с любыми текстами и символами.</p> <p>Загрузка: www.eaton.de/config/rmq</p> <p>Ключевое слово: "Конфигуратор кнопок → Функция Labeleditor"</p>
	<p>Защитное кольцо 9</p> <p>от случайного приведения в действие</p> <p>для конструктивных исполнений 38 мм и 45 мм</p> <p>→ Страница 16</p>	<p>Устройство срабатывания контакта оповещения для SMC 15</p> <p>→ Страница 49</p>
	<p>Крепежный адаптер 10</p> <p>Для установки спереди</p> <p>для контактных элементов и светодиодов для M22-A...</p> <p>для контактных элементов для M22-A4</p> <p>→ Страница 48</p>	<p>Шильдики управляемого стопа/аварийного останова 16</p> <p>с малыми требованиями к пространству</p> <p>→ Страница 18</p>
		<p>Дополнительное оснащение 17</p> <p>→ Страница 69</p>

M22 — управляемый стоп/аварийное выключение — комплектные устройства для установки спереди

1

Выбор продукта

Конфигурация контактов:
 ⊕ = функция безопасности посредством принудительного размыкания согласно IEC/EN 60947-5-1

Графические условные обозначения

Степень защиты

Тип Код заказа

Упаковка

Указания

NO = замыкающий контакт
 H3 = размыкающий контакт

Кнопки аварийного отключения

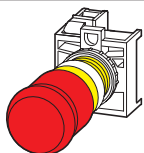

защита от неумелого обращения согласно ISO 13850/EN 418
 Возврат в исходное положение вытягиванием
 Макс. оснащение: 4 x M22-(C)K...
 Красная кнопка "гриб", желтый цоколь

—	1 размыкающий контакт ⊕		IP66, IP69K	M22-PV/K01 216515	5 шт.	 BAUART GEPRÜFT TYPE APPROVED
1 замыкающий контакт	1 размыкающий контакт ⊕		IP66, IP69K	M22-PV/K11 216516	5 шт.	

Грибовидная кнопка аварийного отключения с ключом

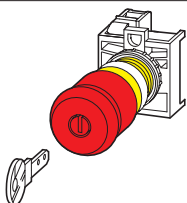

защита от неумелого обращения согласно ISO 13850/EN 418
 с 1 ключом, индивидуальный замок MS1, не может использоваться для систем "мастер ключ"
 Возврат в исходное положение поворотом ключа
 Красная кнопка "гриб", желтый цоколь

—	1 размыкающий контакт ⊕		IP67, IP69K	M22-PVS/K01 216514	5 шт.	 BAUART GEPRÜFT TYPE APPROVED
---	-------------------------	--	-------------	------------------------------	-------	-------------------------------------

Командные места

Конфигурация контактов:
 ⊕ = функция безопасности посредством принудительного размыкания согласно IEC/EN 60947-5-1

Графические условные обозначения

Степень защиты

Тип Код заказа

Упаковка

Количество

NO = замыкающий контакт
 H3 = размыкающий контакт

Кнопки аварийного отключения



защита от неумелого обращения согласно ISO 13850/EN 418
 Возврат в исходное положение вытягиванием

1	—	2 размыкающих контакта		IP66, IP69K	M22-PV/KC02/IY 216524	1 шт.
1	1 замыкающий контакт	1 размыкающий контакт ⊕		IP66, IP69K	M22-PV/KC11/IY 216525	

Грибовидная кнопка аварийного отключения с ключом

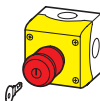

с 1 ключом
 Замок MS1



1	1 замыкающий контакт	1 размыкающий контакт ⊕		IP67, IP69K	M22-PVS/KC11/IY 216523	1 шт.
---	----------------------	-------------------------	--	-------------	----------------------------------	-------







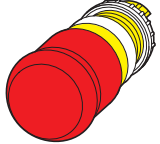

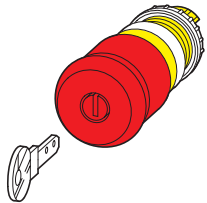

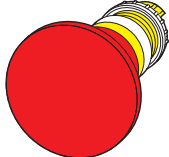



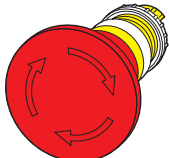

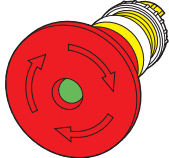

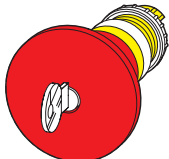

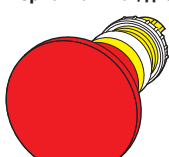

Комплектные устройства по индивидуальным требованиям

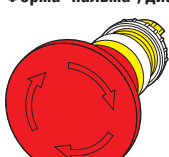

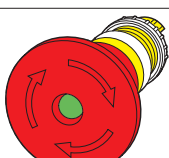
Для заказа используется форма заказа F0315
 → Технический паспорт в онлайн-каталоге

M22-COMBINATION
210741

1 шт.

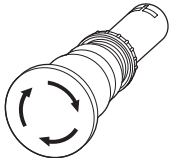
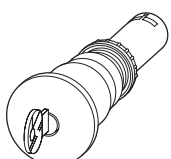
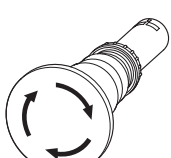

Подсветка	Цвет, символ кнопки "гриб"	Степень защиты	Тип Код заказа	Упаковка
Кнопки управляемого стопа/аварийного выключения				
Разблокировка вытягиванием Диаметр гриба 38 мм 	без подсветки	Возврат в исходное положение вытягиванием	● IP66, IP69K M22-PV 216876	5 шт.
	без подсветки	Возврат в исходное положение вытягиванием	● IP66, IP69K M22-PV-GVP 216877	50 шт.
	без подсветки	Возврат в исходное положение вытягиванием	⊙ IP66, IP69K M22-PV-ESS 178983	5 шт.
	возможна подсветка светодиодом	Возврат в исходное положение вытягиванием	● IP66, IP69K M22-PVL 216878	
Разблокировка поворотом Диаметр гриба 38 мм 	без подсветки	Возврат в исходное положение вращением	⊙ IP67, IP69K M22-PVT 263467	5 шт.
	возможна подсветка светодиодом	Возврат в исходное положение вращением	⊙ IP67, IP69K M22-PVLT 263469	
Разблокировка поворотом ключа Диаметр гриба 38 мм с 1 ключом 	без подсветки	Индивидуальный замок MS1 не может использоваться для систем "мастер ключ"	● IP67, IP69K M22-PVS 216879	5 шт.
	без подсветки	Индивидуальный замок MS2 – MS20 не может использоваться для систем "мастер ключ" * → 2, ..., 20 (т.е.: M22-PVS-MS2, ..., M22-PVS-M20)	● IP67, IP69K M22-PVS-MS* 216880	1 шт.
	без подсветки	может использоваться для систем "мастер ключ" Для заказа используется форма MZ047002ZU (ранее FO276) Технический паспорт в онлайн-каталоге → Срок поставки 4–6 недель Для получения информации о системах "мастер ключ" см. → Страница 30	● IP67, IP69K M22-PVS-SA(*)-* 104826	





	Подсветка	Цвет кнопки "пальма"	Тип Код заказа	Упаковка	
Кнопки управляемого стопа/аварийного выключения, IP67, IP69K					
Разблокировка вытягиванием Форма "пальма", диаметр 45 мм 	без подсветки		M22-PV45P 152862	1 шт.	
	без подсветки	с механическим индикатором положения выключателя Зеленый индикатор положения выключателя → Кнопка не нажата Красный индикатор положения выключателя → Кнопка нажата		M22-PV45P-MPI 152863	
	возможна подсветка светодиоидом		M22-PVL45P 152860		
Разблокировка поворотом Форма "пальма", диаметр 45 мм 	без подсветки	—	M22-PVT45P 121462	1 шт.	
	возможна подсветка светодиоидом	—		M22-PVLT45P 121460	
	без подсветки	с механическим индикатором положения выключателя Зеленый индикатор положения выключателя → Кнопка не нажата Красный индикатор положения выключателя → Кнопка нажата		M22-PVT45P-MPI 121463	
	без подсветки	Индивидуальный замок MS1 не может использоваться для систем "мастер ключ"		M22-PVS45P-MS1 121468	1 шт.
Разблокировка поворотом ключа, форма "пальма", Диаметр 45 мм с 1 ключом 	без подсветки	Индивидуальные замки MS2 – MS20 не могут использоваться для систем "мастер ключ" *→ 2, ..., 20 (т.е.: M22-PVS45P-MS2, ..., M22-PVS45P-MS20)		M22-PVS45P-MS* 121470	
	без подсветки	Индивидуальный замок Ronis 455 не может использоваться для систем "мастер ключ"		M22-PVS45P-RS 121466	
Кнопки управляемого стопа/аварийного выключения, IP67, IP69K					
Разблокировка вытягиванием Форма "пальма", диаметр 60 мм 	без подсветки		M22-PV60P 152864	1 шт.	
	без подсветки	с механическим индикатором положения выключателя Зеленый индикатор положения выключателя → Кнопка не нажата Красный индикатор положения выключателя → Кнопка нажата		M22-PV60P-MPI 152865	
	возможна подсветка светодиоидом		M22-PVL60P 152861		
Разблокировка поворотом Форма "пальма", диаметр 60 мм 	без подсветки	—	M22-PVT60P 121464		
	возможна подсветка светодиоидом	—		M22-PVLT60P 121461	
	без подсветки	с механическим индикатором положения выключателя Зеленый индикатор положения выключателя → Кнопка не нажата Красный индикатор положения выключателя → Кнопка нажата		M22-PVT60P-MPI 121465	
	без подсветки	Индивидуальный замок MS1 не может использоваться для систем "мастер ключ"		M22-PVS60P-MS1 121469	
Разблокировка поворотом ключа, форма "пальма" Диаметр 60 мм с 1 ключом 	без подсветки	Индивидуальные замки MS2 – MS20 не могут использоваться для систем "мастер ключ" *→ 2, ..., 20 (т.е.: M22-PVS60P-MS2, ..., M22-PVS60P-MS20)		M22-PVS60P-MS* 121471	
	без подсветки	Индивидуальный замок Ronis 455 не может использоваться для систем "мастер ключ"		M22-PVS60P-RS 121467	



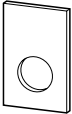
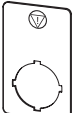
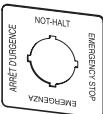

	Цвет кнопки "пальма"	Конфигурация контактов NO = замыкающий контакт NC = размыкающий контакт	Тип Код заказа	Упаковка	
Кнопки управляемого стопа/аварийного выключения, IP67, IP69K					
Разблокировка поворотом Форма "пальма", диаметр 45 мм 	без подсветки		2 размыкающих контакта ⊕	C22-PVT45P-K02 121611	1 шт.
	без подсветки		1 замыкающий контакт 1 размыкающий контакт ⊕	C22-PVT45P-K11 121610	
Разблокировка поворотом ключа, MS1 Форма "пальма", диаметр 45 мм 	без подсветки		2 размыкающих контакта	C22-PVS45P-MS1-K02 121619	
	без подсветки		1 замыкающий контакт 1 размыкающий контакт ⊕	C22-PVS45P-MS1-K11 121618	
Разблокировка поворотом Форма "пальма", диаметр 60 мм 	без подсветки		2 размыкающих контакта ⊕	C22-PVT60P-K02 121621	
	без подсветки		1 замыкающий контакт 1 размыкающий контакт ⊕	C22-PVT60P-K11 121620	
Разблокировка поворотом ключа, MS1 Форма "пальма", диаметр 60 мм 	без подсветки		2 размыкающих контакта ⊕	C22-PVS60P-MS1-K02 121613	
	без подсветки		1 замыкающий контакт 1 размыкающий контакт ⊕	C22-PVS60P-MS1-K11 121612	

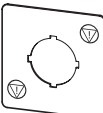
Указания

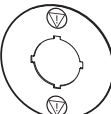
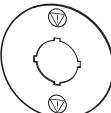
⊕ Защитная функция посредством принудительного размыкания согласно IEC/EN 60947-5-1

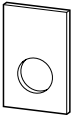
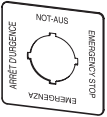
	Значение RAL	Степень защиты	Тип Код заказа	Упаковка
Защитное кольцо				
затрудняет случайное приведение в действие				
	RAL 1004	IP65	M22-XGPV 231273	1 шт.
	RAL 1004	IP65	M22-XGPV3 177047	
Пломбируемый кожух				
для устройств с диаметром гриба 38 мм прозрачный, с местом излома, с возможностью повторного использования после аварийного останова/аварийного выключения/стопа/останова соседние отверстия с шагом 30 x 50 закрываются заглушками M22(S)-B				
	—	IP65	M22-PL-PV 216397	2 шт.
Светодиодная кольцевая подсветка				
Желтая с желтыми светодиодами → Проектирование, Страница 75 (изображение схем соединений)				
Диаметр 60 мм 24 В AC/DC три группа по 4 светодиода (с последовательным подключением), возможно раздельное управление (например, для бегущего светового сигнала)			M22-XPV60-Y-24 121477	1 шт.
Диаметр 60 м 120 В AC одна группа, 8 светодиодов (с последовательным подключением)			M22-XPV60-Y-120 121476	1 шт.
Диаметр 60 м 230 В AC одна группа, 8 светодиодов (с последовательным подключением)			M22-XPV60-Y-230 138280	1 шт.
Комплектные устройства по индивидуальным требованиям				
Для заказа используется форма заказа F0315 → Технический паспорт в онлайн-каталоге				
			M22-COMBINATION 2010741	1 шт.
Примечание:	Контактные элементы → Страница 48			

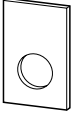
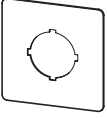
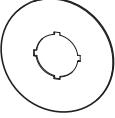
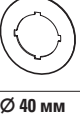
Маркировка	Язык	Цвет	Тип Код заказа	Упаковка	
Таблички аварийного останова, IP66					
Черный шрифт					
33 x 50 мм 	Управляемый стоп	de	● M22-XZK1-D99 121089	10 шт.	
	Аварийное стопорное устройство	it	● M22-XZK1-I99 121370		
	HÄTÄPYSÄYTYS	fi	● M22-XZK1-SF99 121371		
33 x 50 мм 	Символ (5638) управляемого стопа	–	● M22-XZK-ESS 180470		
50 x 50 мм 	на четырех языках	de, en, fr, it	● M22-XYK11 121373		
	Символ (5638) управляемого стопа	–	● M22-XZK-ESS2 180474		
	Ø 90 мм 	на четырех языках	de, en, fr, it	● M22-XAK11 121085	
		на четырех языках	de, en, es, pt	● M22-XAK12 121086	
на четырех языках		de, en, nl, fr	● M22-XAK13 121087		
на четырех языках		en, sv, fi, da	● M22-XAK14 121088		
50 x 50 мм 	Символ (5638) управляемого стопа	–	● M22-XYK-ESS 180471		
Ø 60 мм 	на четырех языках	de, en, fr, it	● M22-XBK11 121372		
	Ø 90 мм 	Символ (5638) управляемого стопа	–	● M22-XAK-ESS 180469	
		Ø 60 мм 	Символ (5638) управляемого стопа	–	● M22-XBK-ESS 180472

Маркировка	Язык	Цвет	Тип Код заказа	Упаковка
Шильдики аварийного останова, IP66				
Черный шрифт				
33 x 50 мм 	Аварийное выключение	de	● M22-XZK-D99 216471	10 шт.
	Emergency Stop	en	● M22-XZK-GB99 216472	
	Arrêt d'urgence	fr	● M22-XZK-F99 216473	
	EMERGENZA	it	● M22-XZK-I99 216474	
	NOODSTOP	nl	● M22-XZK-NL99 216475	
	NÖDSTOPP	sv	● M22-XZK-S99 216476	
	HÄTÄ-SEIS	fi	● M22-XZK-SF99 216477	
	NØDSTOP	da	● M22-XZK-DK99 216478	
50 x 50 мм 	–	de, en, fr, it	● M22-XYK1 216484	
Ø 90 мм 	–	de, en, fr, it	● M22-XAK1 216465	
	–	de, en, es, pt	● M22-XAK2 216466	
	–	de, en, nl, fr	● M22-XAK3 216467	
	–	en, sv, fi, da	● M22-XAK4 216468	
Ø 60 мм 	на четырех языках	de, en, fr, it	● M22-XBK1 216483	
Шильдики управляемого стопа/аварийного останова				
33 x 50 мм 	с индивидуальной маркировкой с помощью редактора этикеток, → Проектирование, Страница 74	–	● M22-XZK-* 216479	10 шт.
	без маркировки	–	● M22-XZK 216470	
50 x 50 мм 	с индивидуальной маркировкой с помощью редактора этикеток, → Проектирование, Страница 74	–	● M22-XYK-* 231181	
	без маркировки	–	● M22-XAK 216464	
Ø 90 мм 	с индивидуальной маркировкой с помощью редактора этикеток, → Проектирование, Страница 74	–	● M22-XAK-* 216469	
	без маркировки	–	● M22-XAK 216464	
Ø 60 мм 	с индивидуальной маркировкой с помощью редактора этикеток, → Проектирование, Страница 74	–	● M22-XBK-* 231762	
	без маркировки	–	● M22-XBK 269580	
Ø 40 мм 	без маркировки, для малого пространства	–	● M22-XAK40 177703	

		Цвет кнопки "пальма"	Степень защиты	Тип Код заказа	Упаковка
Кнопки останова/аварийного выключения					
	без подсветки, возврат в исходное положение вытягиванием		IP66, IP69K	M22S-PV 225528	5 шт.
	без подсветки, возврат в исходное положение вращением		IP67, IP69K	M22S-PVT 271499	
	без подсветки, возврат в исходное положение вращением		IP67, IP69K	M22Y-PVT 147403	
	с подсветкой, возврат в исходное положение вытягиванием		IP66, IP69K	M22S-PVL 230962	
	с подсветкой, возврат в исходное положение вращением		IP67, IP69K	M22S-PVLT 271540	
Защитное кольцо для выключателя останова/аварийного выключателя					
	—		IP65	M22G-XGPV 271610	1 шт.

1.3

Командные и сигнальные устройства RMO-Titan

Moeller series

M22 — обзор системы





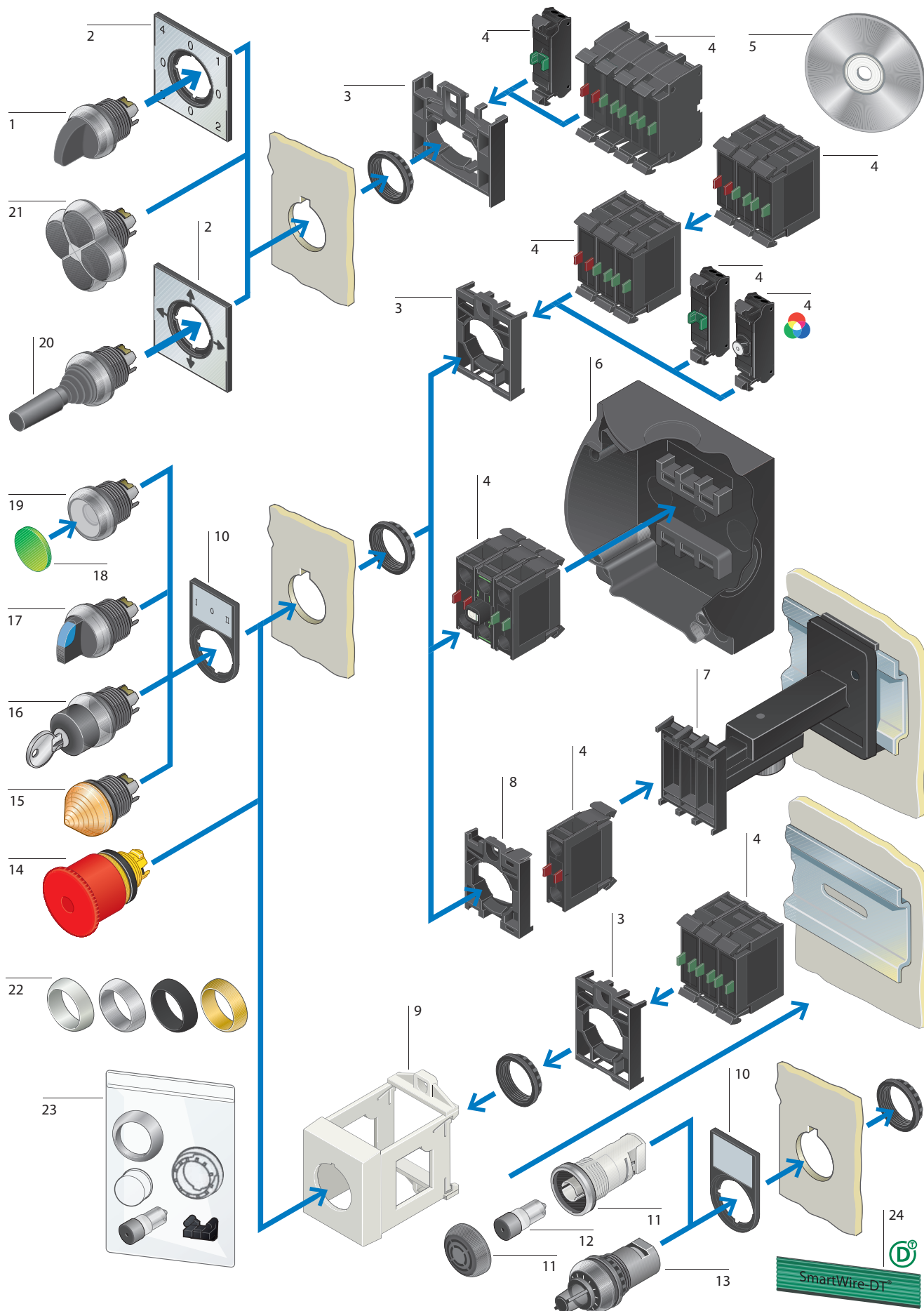

1







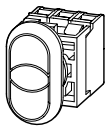

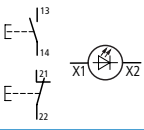
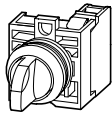
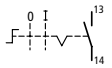
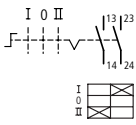
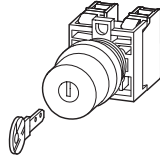
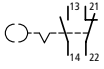

Обзор системы

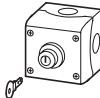

<p>Счетверенные кнопочные переключатели M22 1</p> <p>4 положения с поворотной головкой или рукояткой Фиксация положения 0-1-0-2-0-3-0-4 → Страница 28</p> <hr/> <p>Таблички с держателями 2</p> <p>Цвет: алюминий Таблички: с маркировкой, с возможностью индивидуальной маркировки, без маркировки → Страница 32</p> <hr/> <p>Крепежный адаптер 3</p> <p>Для установки спереди для контактных элементов и светодиодов для M22-A... для контактных элементов для M22-A4 → Страница 48</p> <hr/> <p>Контактные элементы (двойные) 4</p> <p>Размыкающие и замыкающие контакты Универсальные контакты, пригодны для электронных компонентов Функция безопасности посредством принудительного размыкания согласно IEC/EN 60947-5-1 макс. 2 уровня с 3 контактными элементами → Страница 49</p> <hr/> <p>Светодиоды 4</p> <p>Диапазон напряжений: 12–30 В перем./пост. тока 85–264 В перем. тока → Страница 51</p> <hr/> <p>Удобство маркировки 5</p> <p>Все шильдики кнопки, световые индикаторы и дополнительные таблички кнопок из ассортимента RMQ-Titan могут иметь лазерную маркировку с любыми текстами и символами. Загрузка: www.eaton.de/config/rmq Ключевое слово: "Конфигуратор кнопок → Функция Labeleditor"</p> <hr/> <p>Корпус 6</p> <p>Корпус для поверхностного монтажа со степенью защиты IP67, до 6 мест установки Корпус для поверхностного монтажа со степенью защиты IP55, до 12 мест установки Панель для монтажа в вырез со степенью защиты IP54, до 6 мест установки Кожухи со степенью защиты IP40 и IP55 для пластин для скрытого монтажа → Страница 67</p> <hr/> <p>Телескопический держатель 7</p> <p>4 положения для регулировки глубины установки при промежуточном монтаже в корпусах CI, корпусах CI-K и шкафах → Страница 69</p>	<p>Центрирующие адаптеры 8</p> <p>Для центровки приводных и сигнальных элементов при использовании телескопического держателя → Страница 69</p> <hr/> <p>Адаптер IVS для установки на DIN-рейку 9</p> <p>для прямого монтажа на DIN-рейке согласно IEC/EN 60175 → Страница 70</p> <hr/> <p>Держатель 10</p> <p>для шильдиков Цвет: черный Шильдики: алюминиевого цвета, с маркировкой или без маркировки, с возможностью гравировки → Страница 57</p> <hr/> <p>Акустическое сигнальное устройство 11</p> <p>Степень защиты IP40 без звукового модуля → Страница 34</p> <hr/> <p>Звуковой модуль для акустического сигнального устройства 12</p> <p>Непрерывный сигнал, прерывистый сигнал 18–30 В пост. тока → Страница 34</p> <hr/> <p>Потенциометры 13</p> <p>Значения сопротивления 1 кОм – 1 МОм 3 соединения выведены отдельно с винтовыми клеммами → Страница 34</p> <hr/> <p>Кнопки управляемого стопа/ аварийного выключения 14</p> <p>защита от неумелого обращения согласно ISO 13850/EN 418 Возможность закрытия пломбируемым кожухом Дополнительные таблички с маркировкой или без маркировки → Страница 14</p> <hr/> <p>Световые индикаторы 15</p> <p>Конструктивное исполнение: плоское, коническое Цвета: белый, зеленый, красный, желтый, синий → Страница 33</p> <hr/> <p>Кнопки с ключом 16</p> <p>2 и 3 положения Программируемая функция без фиксации/с фиксацией и возможности извлечения ключа может использоваться для систем "мастер ключ" → Страница 29</p>	<p>Кнопочные переключатели 17</p> <p>2 и 3 положения с поворотной головкой, рукояткой Программируемая функция: без фиксации/с фиксацией Переключатели с подсветкой с прозрачной рукояткой Цвета: белый, зеленый, красный, желтый, синий → Страница 28</p> <hr/> <p>Шильдики кнопки/линзы кнопок 18</p> <p>Лазерная маркировка для обычных кнопок и кнопок "гриб" Линзы для кнопок с подсветкой и световых индикаторов, плоские Со стандартными текстами и символами или индивидуальной маркировкой → Страница 60</p> <hr/> <p>Кнопки 19</p> <p>без фиксации и с фиксацией плоские и высокие с и без предохранительного кольца Грибовидные кнопки, сдвоенные кнопки Цвета: белый, зеленый, красный, желтый, синий, черный Кнопки с подсветкой Цвета: белый, зеленый, красный, желтый, синий → Страница 25</p> <hr/> <p>джойстик 20</p> <p>4 положения → Страница 31</p> <hr/> <p>Четырехпозиционная кнопка 21</p> <p>4 положения Кнопки, без фиксации → Страница 32</p> <hr/> <p>Лицевые кольца 22</p> <ul style="list-style-type: none"> • Титан • черный • Золото 24 карата заказывается только через КОМБИНАЦИЮ M22 → Страница 69 <hr/> <p>Дополнительное оснащение 23</p> <p>→ Страница 69</p> <hr/> <p>SmartWire-DT 24</p> <hr/> <p>Характеристики продукта</p> <ul style="list-style-type: none"> • Модульная система с фиксаторными зажимами • Лицевое кольцо титанового, черного или золотого цвета • Диаметр монтажного отверстия 22,3 мм • мин. шаг сетки 30 x 40 мм • Степень защиты мин. IP66 • до 6 контактов на место установки • Переключение разных потенциалов • Сертификация для всего мира
--	--	--

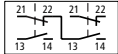
Выбор продукта

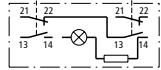
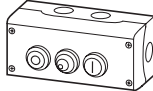
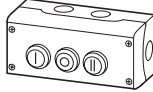
	Табличка кнопки	Конфигурация контактов: ⊕ = функция безопасности посредством принудительного размыкания согласно IEC/EN 60947-5-1 NO = замыкающий контакт NC = размыкающий контакт	Графические условные обозначения	Степень защиты	Лицевое кольцо Titan Тип Код заказа	Упаковка		
Кнопка								
	Плоская кнопка							
		—	1 размыкающий контакт ⊖		IP67, IP69K	M22-D-R-X0/K01 216510	5 шт.	
		1 замыкающий контакт	—		IP67, IP69K	M22-D-G-X1/K10 216512	5 шт.	
Сдвоенные кнопки со светодиодами, белая линза								
	85–264 В перем. тока							
		1 замыкающий контакт	1 размыкающий контакт ⊖		IP66	M22-DDL-GR-X1/X0/K11/230-W 216509	5 шт.	
Кнопочный выключатель								
	Черная рукоятка Возможность изменения функции с фиксацией/без фиксации посредством кодирующих адаптеров M22-XC-Y → Страница 74 Положения переключателя 0, I, II соответствуют положению органа управления при виде спереди. Позолоченное лицевое кольцо → Страница 69							
	2 положения с фиксацией	—	1 замыкающий контакт	—		IP66	M22-WRK/K10 216518	5 шт.
	3 положения с фиксацией	—	2 замыкающих контакта	—		IP66	M22-WRK3/K20 216520	5 шт.
Переключатель с ключом								
	Возможность изменения функции с фиксацией/без фиксации и извлечением ключа посредством кодирующих адаптеров M22-XC-... → Страница 74 2 положения, с фиксацией Замок MS1, с 1 ключом							
	—	—	1 замыкающий контакт	1 размыкающий контакт ⊖		IP66	M22-WRS/K11 216517	5 шт.

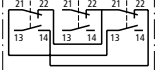
Командные места	Конфигурация контактов: ⊖ = функция безопасности посредством принудительного размыкания согласно IEC/EN 60947-5-1	Графические условные обозначения	Цвет верхней крышки корпуса	Степень защиты	Лицевое кольцо Titan Тип Код заказа	Упаковка		
Количество	NO = замыкающий контакт	НЗ = размыкающий контакт		Значение RAL				
Кнопка								
Плоская кнопка								
	1	1 замыкающий контакт	1 размыкающий контакт ⊖	 	● RAL 7035	IP67, IP69K	M22-D-G-X1/KC11/I 216522	1 шт.
	1	1 замыкающий контакт	1 размыкающий контакт ⊖	 	● RAL 7035	IP67, IP69K	M22-D-R-X0/KC11/I 216521	
Переключатель с ключом								
Возможность изменения функции с фиксацией/без фиксации и извлечением ключа посредством кодирующих адаптеров M22-XC-... → Страница 74 с 1 ключом 2 положения, с фиксацией Замок MS1								
	1	1 замыкающий контакт	1 размыкающий контакт ⊖		● RAL 7035	IP66	M22-WRS/KC11/I 216526	1 шт.
Сдвоенная кнопка								
без светового индикатора	2	2 замыкающих контакта	2 размыкающих контакта ⊖	 	● RAL 7035	IP67, IP69K	M22-I2-M1 216529	1 шт.
с белым световым индикатором, светодиод 85–264 В перем. тока	2	2 замыкающих контакта	2 размыкающих контакта ⊖	 	● RAL 7035	IP67, IP69K	M22-I3-M2 216533	1 шт.
								
Строенная кнопка								
	3	3 замыкающих контакта	3 размыкающих контакта ⊖	 	● RAL 7035	IP67, IP69K	M22-I3-M1 216532	1 шт.
Комплектные устройства по индивидуальным требованиям								
Для заказа используется форма заказа F0315 → Технический паспорт в онлайн-каталоге						M22-COMBINATION 2010741	1 шт.	

Конструктивное
исполнение

Шильдик кнопки

Лицевое кольцо Titan

Черное лицевое кольцо

Упаковка

Тип
Код заказаТип
Код заказа**Сдвоенные кнопки со световым индикатором, IP66**Белая линза
без фиксации
Позолоченное лицевое кольцо → Страница 69Кнопки и
выступающие
световые
индикаторы**M22-DDL-GR**
216698**M22S-DDL-GR**
216699

5 шт.

**M22-DDL-GR-X1/X0**
216700**M22S-DDL-GR-X1/X0**
216701**M22-DDL-GR-GB1/GB0**
216702**M22S-DDL-GR-GB1/GB0**
216703**M22-DDL-WS**
216704**M22S-DDL-WS**
216705**M22-DDL-WS-X1/X0**
216706**M22S-DDL-WS-X1/X0**
216707**M22-DDL-WS-GB1/GB0**
216708**M22S-DDL-WS-GB1/GB0**
216709**M22-DDL-S-X7/X7**
216710**M22S-DDL-S-X7/X7**
216711**M22-DDL-S-X226/X26**
105227

—

**M22-DDL-S-X4/X5**
218145**M22S-DDL-S-X4/X5**
218146с индивидуальной
маркировкой с помощью
редактора этикеток
→ Примечания**M22-DDL-*.*.***
226770**M22S-DDL-*.*.***
230350Кнопки и
световые
индикаторы
заподлицо**M22-DDLF-GR-X1/X0**
284814**M22S-DDLF-GR-X1/X0**
284815

5 шт.

**M22-DDLF-WS-X1/X0**
284816**M22S-DDLF-WS-X1/X0**
284817с индивидуальной
маркировкой с помощью
редактора этикеток
→ Примечания**M22-DDLF-*.*.***
284818**M22S-DDLF-*.*.***
284819Кнопка I и
световой
индикатор
заподлицо,
кнопка O
выступает**M22-DDLM-GR-X1/X0**
284830**M22S-DDLM-GR-X1/X0**
284831

5 шт.

**M22-DDLM-WS-X1/X0**
284832**M22S-DDLM-WS-X1/X0**
284833с индивидуальной
маркировкой с помощью
редактора этикеток
→ Примечания**M22-DDLM-*.*.***
107062**Указания**























1. заглушка (*)





















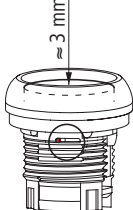

= цвет шильдика кнопки:

B = синий, G = зеленый, R = красный, S = черный
B/S = вверху синий/внизу черный
G/R = вверху зеленый/внизу красный
G/S = вверху зеленый/внизу черный
W/S = вверху белый/внизу черный

2. и 3. заглушки (*)

= имя файла, присвоенное редактором меток (ввести дважды),
Другие комбинации цветов по запросу → Проектирование, Страница 74

Табличка кнопки	Лицевое кольцо Titan		Черное лицевое кольцо		Указания	
	Тип	Упаковка	Тип	Упаковка		
	Код заказа		Код заказа			
Кнопки IP67, IP69K						
Позолоченное лицевое кольцо → Страница 69						
Плоская кнопка, без фиксации 		M22-D-S 216590	10 шт.	M22S-D-S 216591	10 шт.	—
		M22-D-W 216592		M22S-D-W 216593		
		M22-D-R 216594		M22S-D-R 216595		
		M22-D-G 216596		M22S-D-G 216597		
		M22-D-Y 216598		M22S-D-Y 216599		
		M22-D-B 216600		M22S-D-B 216601		
		M22-D-GR 132671		M22S-D-GR 132672		
	—	M22-D-X 216602		M22S-D-X 216604		
	—	M22-D-X-GVP 216603	50 шт.			
		M22-D-R-X0 216605	10 шт.	M22S-D-R-X0 216606	10 шт.	
		M22-D-G-X1 216607		M22S-D-G-X1 216608		
		M22-D-S-X0 216609		M22S-D-S-X0 216610		
		M22-D-W-X1 216611		M22S-D-W-X1 216612		
	Плоская кнопка, с фиксацией 		M22-DR-S 216613	5 шт.	M22S-DR-S 216614	5 шт.
		M22-DR-W 216615		M22S-DR-W 216616		
		M22-DR-R 216617		M22S-DR-R 216618		
		M22-DR-G 216619		M22S-DR-G 216620		
		M22-DR-Y 216621		M22S-DR-Y 216622		
		M22-DR-B 216623		M22S-DR-B 216624		
—		M22-DR-X 216625		M22S-DR-X 216627		
—		M22-DR-X-GVP 216626	50 шт.			
		M22-DR-R-X0 216628	5 шт.	M22S-DR-R-X0 216629	5 шт.	
		M22-DR-G-X1 216630		M22S-DR-G-X1 216631		
		M22-DR-S-X0 216632		M22S-DR-S-X0 216633		
		M22-DR-W-X1 216634		M22S-DR-W-X1 216635		

Табличка кнопки	Лицевое кольцо Titan		Черное лицевое кольцо		Указания		
	Тип	Упаковка	Тип	Упаковка			
	Код заказа		Код заказа				
Кнопки IP67, IP69K							
Позолоченное лицевое кольцо → Страница 69							
Высокая кнопка, без фиксации 		M22-DH-S 216636	5 шт.	M22S-DH-S 216637	5 шт.	—	
		M22-DH-W 216638		M22S-DH-W 216639			
		M22-DH-G 216643		M22S-DH-G 216645			
		M22-DH-R 216641		M22S-DH-R 216642			
		M22-DH-Y 216646		M22S-DH-Y 216647			
		M22-DH-B 216649		M22S-DH-B 216650			
		M22-DH-R-X0 216655		M22S-DH-R-X0 216656			
		M22-DH-G-X1 216657		M22S-DH-G-X1 216658			
		M22-DH-S-X0 216659		M22S-DH-S-X0 216660			
		M22-DH-W-X1 216661		M22S-DH-W-X1 216662			
	Высокая кнопка, с фиксацией 		M22-DRH-S 216663	5 шт.	M22S-DRH-S 216664	5 шт.	Программирование кнопок с фиксацией/без фиксации 
			M22-DRH-W 216665		M22S-DRH-W 216666		
			M22-DRH-R 216667		M22S-DRH-R 216668		
		M22-DRH-G 216669		M22S-DRH-G 216670			
		M22-DRH-Y 216671		M22S-DRH-Y 216672			
		M22-DRH-B 216673		M22S-DRH-B 216674			
		M22-DRH-R-X0 216675		M22S-DRH-R-X0 216676			
		M22-DRH-G-X1 216677		M22S-DRH-G-X1 216678			
		M22-DRH-S-X0 216679		M22S-DRH-S-X0 216680			
		M22-DRH-W-X1 216681		M22S-DRH-W-X1 216682			
	Кнопки с предохранительным кольцом, без фиксации, IP66, IP69K						
	—	M22-DG-X 220921	5 шт.	—	—	—	

Табличка кнопки	Цвет грибовидной кнопки	Лицевое кольцо Titan		Упаковка	Черное лицевое кольцо		Указания
		Тип	Код заказа		Тип	Код заказа	

Кнопки "гриб", IP67, IP69K

Позолоченное лицевое кольцо → Страница 69

без фиксации

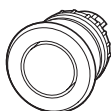

		M22-DP-S 216712	5 шт.	M22S-DP-S 216713	5 шт.	—
		M22-DP-R 216714		M22S-DP-R 216715		
		M22-DP-G 216716		M22S-DP-G 216717		
		M22-DP-Y 216718		M22S-DP-Y 216719		
		M22-DP-R-X0 216720		M22S-DP-R-X0 216721		
		M22-DP-G-X1 216722		M22S-DP-G-X1 216723		
		M22-DP-S-X0 216724		M22S-DP-S-X0 216725		
		M22-DP-W-X1 216726		M22S-DP-W-X1 216727		
—		M22-DP-S-X 216728		M22S-DP-S-X 216730		
—		M22-DP-R-X 216731		M22S-DP-R-X 216733		
—		M22-DP-G-X 216734		M22S-DP-G-X 216736		
—		M22-DP-Y-X 216737		M22S-DP-Y-X 216739		

с фиксацией



		M22-DRP-S 216743	5 шт.	M22S-DRP-S 216744	5 шт.	Программирование кнопок с фиксацией/без фиксации
		M22-DRP-R 216745		M22S-DRP-R 216746		
		M22-DRP-G 216747		M22S-DRP-G 216748		
		M22-DRP-Y 216749		M22S-DRP-Y 216750		
		M22-DRP-R-X0 216751		M22S-DRP-R-X0 216752		
		M22-DRP-G-X1 216753		M22S-DRP-G-X1 216754		
		M22-DRP-S-X0 216755		M22S-DRP-S-X0 216756		
		M22-DRP-W-X1 216757		M22S-DRP-W-X1 216758		
—		M22-DRP-S-X 216759		M22S-DRP-S-X 216761		
—		M22-DRP-R-X 216762		M22S-DRP-R-X 216764		
—		M22-DRP-G-X 216765		M22S-DRP-G-X 216767		
—		M22-DRP-Y-X 216768		M22S-DRP-Y-X 216770		

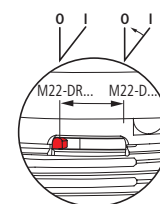
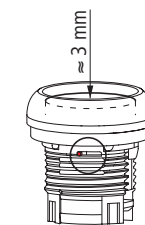







Функция:	Табличка кнопки	Маркировка	функция	Лицевое кольцо Titan	Упаковка	Черное лицевое кольцо	Упаковка
▷ = без фиксации (MO) ▽ = с фиксацией (MA)				Тип Код заказа		Тип Код заказа	

Кнопочные переключатели, IP66

Позолоченное лицевое кольцо → Страница 69







Возможность изменения функции с фиксацией/без фиксации посредством комплекта кодировочных адаптеров → Страница 30

2 положения

с поворотной головкой 	▷ 40°		—	—	M22-W 216853	5 шт.	M22S-W 216854	5 шт.
	▽ 60°		—	—	M22-WR 216855		M22S-WR 216856	
	▽ 60°		—	—	M22-WR-X92 216857		M22S-WR-X92 216858	
	▽ 60°		РУЧНОЙ/АВТОМАТИКА	—	M22-WR-X91 216859		M22S-WR-X91 216860	
	▽ 60°		* = с индивидуальной маркировкой с помощью редактора этикеток, → Страница 74	—	M22-WR-* 226836		M22S-WR-* 226837	
с рукояткой 	▷ 40°	—	—	—	M22-WK 216865	5 шт.	M22S-WK 216866	5 шт.
	▽ 60°	—	—	—	M22-WRK 216867	10 шт.	M22S-WRK 216869	10 шт.
	▽ 60°	—	—	—	M22-WRK-GVP 216868	50 шт.		50 шт.
с рукояткой, конфигурация V 	✓ 60°	—	—	—	M22-WKV 216874	5 шт.	M22S-WKV 216875	5 шт.

3 положения







с кодирующим адаптером → Страница 74

с поворотной головкой 	40° ▽ 40°		—	—	M22-W3 216861	5 шт.	M22S-W3 216862	5 шт.
	60° ▽ 60°		—	—	M22-WR3 216863		M22S-WR3 216864	
	60° ▽ 60°		АВТО 0 РУЧНОЙ	—	M22-WR3-X94 226838		M22S-WR3-X94 226839	
	60° ▽ 60°		* = с индивидуальной маркировкой с помощью редактора этикеток, → Страница 74	—	M22-WR3-* 226840		M22S-WR3-* 226841	
с рукояткой 	40° ▽ 40°	—	—	—	M22-WK3 216870	5 шт.	M22S-WK3 216871	5 шт.
	60° ▽ 60°	—	—	—	M22-WRK3 216872		M22S-WRK3 216873	
		—	—	—	M22-WRK3-*) 217436		M22S-WRK3-*) 217437	

4 положения

Не подходит для кодирующих адаптеров

Использовать крепежный адаптер M22-A4 → Страница 48, таблички кнопок → Страница 32

с поворотной головкой 	45°		—		M22-WR4 279419	5 шт.	M22S-WR4 279430	5 шт.
с рукояткой 	45°		—		M22-WRK4 279431	5 шт.	M22S-WRK4 279432	5 шт.

Указания

1) Заглушка * может иметь значения 1 или 2:

* = 1: для 60° ▽ 40°

* = 2: для 40° ▽ 60°

Функция:	Ключ вынимается в положении	Лицевое кольцо Titan Тип Код заказа	Упаковка	Черное лицевое кольцо Тип Код заказа	Упаковка
↳ = без фиксации (MO)					
↳ = с фиксацией (MA)					



Кнопки с ключом для индивидуальных замков, IP66

Позолоченное лицевое кольцо → Страница 69 не может использоваться для систем "мастер ключ" с 1 ключом
 Возможность изменения функции с фиксацией/без фиксации и извлечения ключа посредством комплекта кодировочных адаптеров → Страница 30

2 положения

Замок MS1	↳ 40°	—	0	—	M22-WS 216881	1 шт.	M22S-WS 216882	1 шт.
	↳ 60°	—	0	I	M22-WRS 216887	5 шт.	M22S-WRS 216889	5 шт.
	↳ 60°	—	0	I	M22-WRS-GVP 216888	25 шт.		
	↳ 50°	—	0	—	M22-WRS-A1 229092	5 шт.	M22S-WRS-A1 229093	5 шт.
Замок MS2 – MS20 (указать номер замка в наименовании)	↳ 40°	—	0	—	M22-WS-MS*¹⁾ 216883	1 шт.	M22S-WS-MS*¹⁾ 216884	1 шт.
	↳ 60°	—	0	I	M22-WRS-MS*¹⁾ 216890	1 шт.	M22S-WRS-MS*¹⁾ 216891	1 шт.
	↳ 50°	—	0	—	M22-WRS-MS*-A1¹⁾ 217440	5 шт.	M22S-WRS-MS*-A1¹⁾ 217441	5 шт.

3 положения

с кодирующим адаптером → Проектирование, Страница 74

Замок MS1	40° ↙↘ 40°	—	0	—	M22-WS3 216894	1 шт.	M22S-WS3 216895	1 шт.
	60° ↓↘ 60°	I	0	II	M22-WRS3 216900	5 шт.	M22S-WRS3 216901	5 шт.
	60° ↓↘ 60°	I	0	II	M22-WRS3-GVP 216902	25 шт.		
	↓↘	на выбор ²⁾	—	—	M22-WRS3-A*¹⁾⁴⁾ 229094	5 шт.	M22S-WRS3-A*¹⁾⁴⁾ 229095	5 шт.
Замок MS2 – MS20 (указать номер замка в наименовании)	на выбор:	на выбор ²⁾	—	—	M22-WRS3-MS*-A*¹⁾²⁾ 217442	5 шт.	M22S-WRS3-MS*-A*¹⁾²⁾ 217443	5 шт.
	40° ↙↘ 40°	—	0	—	M22-WS3-MS*¹⁾ 216896	1 шт.	M22S-WS3-MS*¹⁾ 216897	1 шт.
	60° ↓↘ 60°	I	0	II	M22-WRS3-MS*¹⁾ 216903	1 шт.	M22S-WRS3-MS*¹⁾ 216904	1 шт.

2 или 3 положения

Замок MS2 – MS20 (указать номер замка в наименовании)	на выбор:	на выбор	—	—	M22-WRS*-MS*-*¹⁾³⁾ 262521	1 шт.		
--	-----------	----------	---	---	--	-------	--	--

Индивидуальный ключ

Запасной ключ для замка-выключателя АВТО - ВЫКЛ/СБРОС - РУЧНОЙ

для замка MS1	M22-ES-MS1 216416	5 шт.
для замка MS2 – MS20	M22-ES-MS* 216417	1 шт.

Указания

- ¹⁾ Срок поставки: 4 недели с момента поступления заказа на завод
- ²⁾ Пример: M22(S)-WRS3-MS*-A*
 MS*: * = MS2 – MS20 (номер индивидуального замка)
 A*: * = 1, функция ↓↘, ключ вынимается в положении переключателя 0
 * = 2, функция ↓↘↘, ключ вынимается в положении переключателя I, 0
 * = 3, функция ↓↘↘↘, ключ вынимается в положении переключателя 0, II
 * = 4, функция ↓↘↘↘↘, ключ вынимается в положении переключателя I, 0
 * = 5, функция ↓↘↘↘↘↘, ключ вынимается в положении переключателя 0
 * = 6, функция ↙↘↘↘, ключ вынимается в положении переключателя 0, II
 * = 7, функция ↙↘↘↘↘, ключ вынимается в положении переключателя 0
 * = 10, функция ↓↘↘↘↘↘↘, ключ вынимается в положении переключателя I, II
- ³⁾ Пример: M22(S)-WRS*-MS*-*
 WRS*: * = 2 или 3 положения (функция и извлечение ключа как у M22-WRS или M22-WRS3)
 MS*: * = * = MS2 – MS20 (номер индивидуального замка)
 -*: * = индивидуальная маркировка посредством Labeleditor; для * указать автоматически назначенное имя файла (→ Проектирование, Страница 74) или оставить пустым, если без маркировки
- ⁴⁾ Выбор варианта A10 невозможен.



Функция:	Ключ вынимается в положении	Лицевое кольцо Titan	Упаковка	Черное лицевое кольцо	Упаковка
		Тип Код заказа		Тип Код заказа	
↳ = без фиксации (MO)					
└ = с фиксацией (MA)					

Кнопки с ключом для систем с мастер-ключом, IP66

Позолоченное лицевое кольцо → Страница 69
с 2 ключами

2 положения

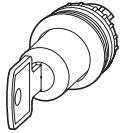

↳ 40°	0	M22-WS-SA(*)-* 216885	5 шт.	M22S-WS-SA(*)-* 216886	5 шт.
└ 60°	0	M22-WRS-SA(*)-* 216892		M22S-WRS-SA(*)-* 216893	
└ 60°	0 I	M22-WRS-SA(*)-*-A8 285537		M22S-WRS-SA(*)-*-A8 285538	

3 положения

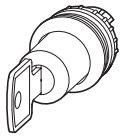

60° ↓ 60°	I 0 II	M22-WRS3-SA(*)-*-A9 285539		M22S-WRS3-SA(*)-*-A9 285581	
40° ↓ 40°	0	M22-WS3-SA(*)-* 216898		M22S-WS3-SA(*)-* 216899	
60° ↓ 60°	0	M22-WRS3-SA(*)-* 216905		M22S-WRS3-SA(*)-* 216906	



Индивидуальный ключ для систем "мастер ключ"

	0	M22-ES-SA(*)-* 217444	10 шт.		
--	---	---------------------------------	--------	--	--

Указания

Системы "мастер ключ": от 4 до 6 недель срок поставки после получения заказа на заводе
Для заказа используется форма MZ047002ZU (ранее F0276) → Технический паспорт в онлайн-каталоге

функция

Тип
Код заказа

Упаковка

Комплект кодировочных адаптеров

Не для переключателей с ключом для систем "мастер ключ"

для изменения функции
извлечения ключа
→ Страница 74

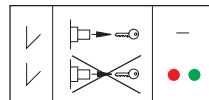

50°

M22-XC-R
216406

10 шт.

для изменения функции
с фиксацией/без фиксации
→ Страница 74

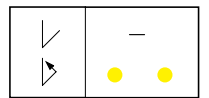

40°

M22-XC-Y
216407

10 шт.

Маркировка	Функция:	применяется для	Лицевое кольцо Titan Тип Код заказа	Упаковка	Черное лицевое кольцо Тип Код заказа	Упаковка
	▷ = без фиксации (M0) ▷ = с фиксацией (MA)					



Джойстики, IP66

Позолоченное лицевое кольцо → Страница 69, использовать адаптер M22-A4 с одной точкой коммутации на направление

2 положения	↔	—	M22-WJ2H 289195	1 шт.	M22S-WJ2H 289197	1 шт.
	↔	—	M22-WJS2H¹⁾ 178570			
	—	—	M22-WRJ2H 289199		M22S-WRJ2H 289241	
	—	—	M22-WRJS2H¹⁾ 178574			
	↕	—	M22-WJ2V 289196		M22S-WJ2V 289198	
	↕	—	M22-WJS2V¹⁾ 178571			
		—	M22-WRJ2V 289240		M22S-WRJ2V 289242	
		—	M22-WRJS2V¹⁾ 178575			
4 положения	+	—	M22-WRJ4 279415	5 шт.	M22S-WRJ4 279416	5 шт.
	+	—	M22-WRJS4¹⁾ 178566			
	↔↕	—	M22-WJ4 279417		M22S-WJ4 279418	
	↔↕	—	M22-WJS4¹⁾ 178568			



Джойстики с двумя точками коммутации на каждое направление

Эти джойстики комбинируются со стандартным замыкающим контактом M22-K10 и опережающим замыкающим контактом M22-K10P.

2 положения	↔↕	—	M22-WJ2H-2P 111508	1 шт.		
	↔↕	—	M22-WJS2H-2P¹⁾ 178565			
	↕↔	—	M22-WJ2V-2P 111507			
	↕↔	—	M22-WJS2V-2P¹⁾ 178564			
4 положения	↔↕↔↕	—	M22-WJ4-2P 110836			
	↔↕↔↕	—	M22-WJS4-2P¹⁾ 178563			

Указания ¹⁾ С металлической осью

-*-*: * = В = синий, G = зеленый, R = красный, S = черный, W = белый, Y = желтый
Указание цвета по часовой стрелке, начиная с 12:00 часов



-*-*: * = имя файла, присвоенное программой Labeleditor
→ Проектирование, Страница 74

M22 — кнопки без фиксации, таблички

1

Маркировка	Функция: ↳ = без фиксации (MO) └ = с фиксацией (MA)	применяется для	Лицевое кольцо Titan		Черное лицевое кольцо	
			Тип Код заказа	Упаковка	Тип Код заказа	Упаковка

Кнопки с фиксацией, IP66, счетверенные

Кнопки не блокируются механически относительно друг друга



без маркировки, цвет кнопок черный		—	M22-D4-S 279411	5 шт.	M22S-D4-S 279412	5 шт.
Маркировка и цвет кнопок индивидуальны, → Примечания		—	M22-D4-*.* 279413		M22S-D4-*.* 279414	

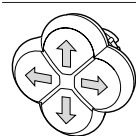

Стрелки белые, цвет кнопок черный		—	M22-D4-S-X7 286336		M22S-D4-S-X7 286337	
-----------------------------------	--	---	------------------------------	--	-------------------------------	--

находящиеся напротив друг друга кнопки блокируются относительно друг друга



Стрелки белые, цвет кнопок черный		—	M22-DI4-S-X7 286338		M22S-DI4-S-X7 286339	
Маркировка и цвет кнопок индивидуальны, → Примечания		—	M22-DI4-*.* 286340		M22S-DI4-*.* 286341	

Указания -*.*: * = В = синий, G = зеленый, R = красный, S = черный, W = белый, Y = желтый

Указание цвета по часовой стрелке, начиная с 12:00 часов



-*.*: * = имя файла, присвоенное программой Labeleditor

→ Проектирование, Страница 74

Маркировка	Применяется для	Лицевое кольцо Titan Тип Код заказа	Упаковка
------------	-----------------	---	----------

Таблички



без маркировки	Джойстик Счетверенные кнопочные переключатели	M22-XCK 279433	10 шт.
----------------	--	--------------------------	--------



4 указателя направления	Джойстик Счетверенные кнопочные переключатели	M22-XCK1 279434	
-------------------------	--	---------------------------	--

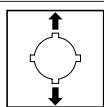

2 указателя направления, можно повернуть на 90°	Джойстик, 2 положения	M22-XCK3 290260	
---	-----------------------	---------------------------	--



0-1-0-2-0-3-0-4	Счетверенные кнопочные переключатели	M22-XCK2 279435	
-----------------	--------------------------------------	---------------------------	--





с индивидуальной маркировкой с помощью редактора этикеток → Проектирование, Страница 74	Джойстик Счетверенные кнопочные переключатели	M22-XCK-* 279436	
--	--	----------------------------	--

Указания -*.*: * = В = синий, G = зеленый, R = красный, S = черный, W = белый, Y = желтый
Указание цвета по часовой стрелке, начиная с 12:00 часов



-*.*: * = имя файла, присвоенное программой Labeleditor

→ Проектирование, Страница 74

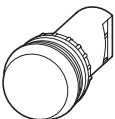
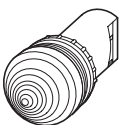
	Цвет	Конструктивное исполнение	Степень защиты	Тип Код заказа	Упаковка
Световые индикаторы					
Светодиоды для светового индикатора → Страница 51 и след.					
	○	белый	плоские	IP67, IP69K M22-L-W 216771	10 шт.
	●	красный	плоские	IP67, IP69K M22-L-R 216772	
	●	зеленый	плоские	IP67, IP69K M22-L-G 216773	
	●	желтый	плоские	IP67, IP69K M22-L-Y 216774	
	●	голубой	плоские	IP67, IP69K M22-L-B 216775	
	●	оранжевый	плоские	IP67, IP69K M22-L-A 164374	
	—	Без линзы ¹⁾	плоские	IP67, IP69K M22-L-X 216776	
	—	Без линзы ¹⁾	плоские	IP67, IP69K M22-L-X-GVP 216777	50 шт.
	○	белый	высокий, конический	IP67, IP69K M22-LH-W 216778	10 шт.
	●	красный	высокий, конический	IP67, IP69K M22-LH-R 216779	
	●	зеленый	высокий, конический	IP67, IP69K M22-LH-G 216780	
	●	желтый	высокий, конический	IP67, IP69K M22-LH-Y 216781	
	●	голубой	высокий, конический	IP67, IP69K M22-LH-B 216782	
	●	оранжевый	высокий, конический	IP67, IP69K M22-LH-A 164375	
	Световой индикатор, конический BA 9s				
	возможна установка в штамповку нижней части M20/M25 для ламп накаливания и неоновых ламп до 2,4 Вт				
	●	красный	коническая	IP67, IP69K L-R 208689	1 шт.
	●	зеленый	коническая	IP67, IP69K L-G 208690	
	●	желтый	коническая	IP67, IP69K L-Y 208691	
	○	белый	коническая	IP67, IP69K L-W 208692	
Световой индикатор, компактный					
без светового элемента для ламп накаливания, неоновых ламп и светодиодов до 2,4 Вт с гнездом лампы BA 9s					
	○	белый	плоские	IP67, IP69K M22-LC-W 216907	10 шт.
	●	красный	плоские	IP67, IP69K M22-LC-R 216908	
	●	зеленый	плоские	IP67, IP69K M22-LC-G 216909	
	●	желтый	плоские	IP67, IP69K M22-LC-Y 216910	
	●	голубой	плоские	IP67, IP69K M22-LC-B 216911	
	—	Без линзы ¹⁾	плоские	IP67, IP69K M22-LC-X 216912	
	○	белый	высокий, конический	IP67, IP69K M22-LCH-W 216914	
	●	красный	высокий, конический	IP67, IP69K M22-LCH-R 216915	
	●	зеленый	высокий, конический	IP67, IP69K M22-LCH-G 216916	
	●	желтый	высокий, конический	IP67, IP69K M22-LCH-Y 216917	
	●	голубой	высокий, конический	IP67, IP69K M22-LCH-B 216918	
	—	Без линзы ¹⁾	плоские	IP67, IP69K M22-LC-X 216912	

Указания ¹⁾ Линзы для световых индикаторов → Страница 62

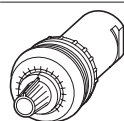

Графические условные обозначения	Сопротивление R кОм	Лицевое кольцо Titan		Черное лицевое кольцо	
		Тип Код заказа	Упаковка	Тип Код заказа	Упаковка

Потенциометр, IP66

Позолоченное лицевое кольцо → Страница 69
 3 отдельных винтовых соединения, $P_{\max} = 0,5 \text{ Вт}$
 Точность значения сопротивления: $\pm 10\%$ (линейн.)
 M22...RH с большой кнопкой



1	M22-R1K 229489	1 шт.	M22S-R1K 232231	1 шт.
2,2	M22-R2K2 171157			
4,7	M22-R4K7 229490		M22S-R4K7 232232	
10	M22-R10K 229491		M22S-R10K 232233	
47	M22-R47K 229492		M22S-R47K 232234	
100	M22-R100K 229493		M22S-R100K 232235	
470	M22-R470K 229494		M22S-R470K 232236	
по выбору → Указания ¹⁾	M22-R*.* 263371		M22S-R*.* 263372	
по выбору → Указания ¹⁾	M22-R*.*-RH 288863			

Указания

¹⁾ Обозначение типа при заказе необходимо дополнить следующими данными:

- 1-я заглушка Δ значение сопротивления
- 2-я заглушка Δ стандартная шкала/маркировка
- * - *.* = Имеющееся значение сопротивления:
 - 1K = 1 кОм
 - 2K2 = 2,2 кОм
 - 4K7 = 4,7 кОм
 - 10K = 10 кОм
 - 22K = 22 кОм
 - 47K = 47 кОм
 - 100K = 100 кОм
 - 470K = 470 кОм
 - 1M = 1 МОм
- * - *.* = стандартная шкала/маркировка: X1000
 без шкалы/маркировки: "пусто"

Тип
Код заказа

Упаковка

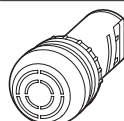
**Компактное акустическое сигнальное устройство, IP40**

Спереди черный, без звукового модуля, с гнездом лампы BA 9s

M22-AMC
229015

































1 шт.

**Звуковой модуль для акустического сигнального устройства**

для цоколя BA 9s
 83 дБ/10 см,
 18–30 мА,
 положительный полюс на X1,
 $f = 2300 \text{ Гц}$

Непрерывный сигнал, 18–30 В пост. тока **M22-XAM**
229025 1 шт.

Прерывистый сигнал, 24 В пост. тока (+10 %/-15 %) **M22-XAMP**
229028 1 шт.

Цвет	Лицевое кольцо Titan	Черное лицевое кольцо	Упаковка	Указания	
Табличка кнопки	Тип Код заказа	Тип Код заказа			
Кнопки с подсветкой, IP67, IP69K					
Позолоченное лицевое кольцо → Страница 69					
<p>плоские без фиксации</p> 		M22-DL-W 216922	M22S-DL-W 216924	10 шт. —	
		M22-DL-R 216925	M22S-DL-R 216926		
		M22-DL-G 216927	M22S-DL-G 216928		
		M22-DL-Y 216929	M22S-DL-Y 216930		
		M22-DL-B 216931	M22S-DL-B 216932		
		M22-DL-A 167429	M22S-DL-A 167430		
	—	M22-DL-X 216933	M22S-DL-X 216935		
	—	M22-DL-X-GVP 216934		50 шт.	
		M22-DL-R-X0 216936	M22S-DL-R-X0 216937	10 шт.	
		M22-DL-G-X1 216938	M22S-DL-G-X1 216939		
		M22-DL-W-X0 216940	M22S-DL-W-X0 216941		
		M22-DL-W-X1 216942	M22S-DL-W-X1 216943		
	<p>плоские с фиксацией</p> 		M22-DRL-W 216944	M22S-DRL-W 216945	5 шт. Программирование кнопок с фиксацией/без фиксации
			M22-DRL-R 216946	M22S-DRL-R 216947	
		M22-DRL-G 216948	M22S-DRL-G 216949		
		M22-DRL-Y 216950	M22S-DRL-Y 216951		
		M22-DRL-B 216952	M22S-DRL-B 216953		
		M22-DRL-A 167431			
—		M22-DRL-X 216954	M22S-DRL-X 216956		
—		M22-DRL-X-GVP 216955		50 шт.	
		M22-DRL-R-X0 216957	M22S-DRL-R-X0 216958	5 шт.	
		M22-DRL-G-X1 216959	M22S-DRL-G-X1 216960		
		M22-DRL-W-X0 216961	M22S-DRL-W-X0 216962		
		M22-DRL-W-X1 216963	M22S-DRL-W-X1 216964		
<p>высокие без фиксации</p> 			M22-DLH-W 216965	M22S-DLH-W 216966	5 шт.
			M22-DLH-R 216967	M22S-DLH-R 216968	
		M22-DLH-G 216969	M22S-DLH-G 216970		
		M22-DLH-Y 216971	M22S-DLH-Y 216972		
		M22-DLH-B 216973	M22S-DLH-B 216974		
		M22-DLH-A 167433	M22S-DLH-A 167434		
		M22-DLH-R-X0 216975	M22S-DLH-R-X0 216976		
		M22-DLH-G-X1 216977	M22S-DLH-G-X1 216978		
		M22-DLH-W-X0 216979	M22S-DLH-W-X0 216980		
		M22-DLH-W-X1 216981	M22S-DLH-W-X1 216982		

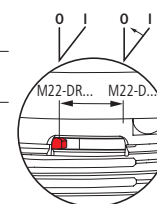
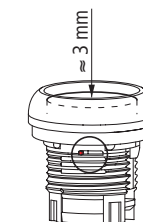

Цвет Табличка кнопки	Лицевое кольцо Titan Тип Код заказа	Черное лицевое кольцо Тип Код заказа	Упаковка	Указания
-------------------------	---	--	----------	----------

Кнопки с подсветкой, IP67, IP69K

Позолоченное лицевое кольцо → Страница 69

высокие
с фиксацией

	M22-DRLH-W 216788	M22S-DRLH-W 216791	5 шт.	Программирование кнопок с фиксацией/без фиксации
	M22-DRLH-R 216789	M22S-DRLH-R 216792		
	M22-DRLH-G 216796	M22S-DRLH-G 216798		
	M22-DRLH-Y 216799	M22S-DRLH-Y 216801		
	M22-DRLH-B 216802	M22S-DRLH-B 216803		
	M22-DRLH-A 167435			
	M22-DRLH-R-X0 216804	M22S-DRLH-R-X0 216808		
	M22-DRLH-G-X1 216805	M22S-DRLH-G-X1 216809		
	M22-DRLH-W-X0 216806	M22S-DRLH-W-X0 216810		
	M22-DRLH-W-X1 216807	M22S-DRLH-W-X1 216811		

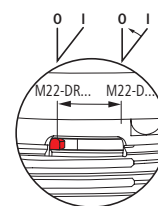
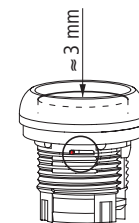
с предохранительным кольцом
без фиксации

—	M22-DGL-X 230961		5 шт.	
---	----------------------------	--	-------	--

Функция:	Цвет	Лицевое кольцо Titan	Черное лицевое кольцо	Упаковка
Тип	Тип	Тип	Тип	Тип
Код заказа	Код заказа	Код заказа	Код заказа	Код заказа

Переключатели с подсветкой, рукоятка, IP66

Позолоченное лицевое кольцо → Страница 69

Возможность кодировки с фиксацией/без фиксации посредством M22-XC-Y → Проектирование, Страница 74

2 положения

без фиксации



40° ↘	○	белый	M22-WLK-W 216812	M22S-WLK-W 216813	5 шт.
40° ↘	●	красный	M22-WLK-R 216814	M22S-WLK-R 216815	
40° ↘	●	зеленый	M22-WLK-G 216816	M22S-WLK-G 216817	
40° ↘	●	желтый	M22-WLK-Y 216818	M22S-WLK-Y 216819	
40° ↘	●	голубой	M22-WLK-B 216820	M22S-WLK-B 216821	

с фиксацией



60° ↘	○	белый	M22-WRLK-W 216823	M22S-WRLK-W 216824	5 шт.
60° ↘	●	красный	M22-WRLK-R 216825	M22S-WRLK-R 216826	
60° ↘	●	зеленый	M22-WRLK-G 216827	M22S-WRLK-G 216828	
60° ↘	●	желтый	M22-WRLK-Y 216829	M22S-WRLK-Y 216830	
60° ↘	●	голубой	M22-WRLK-B 216831	M22S-WRLK-B 216832	

3 положения

без фиксации



40° ↘↙ 40°	○	белый	M22-WLK3-W 216833	M22S-WLK3-W 216834	5 шт.
40° ↘↙ 40°	●	красный	M22-WLK3-R 216835	M22S-WLK3-R 216836	
40° ↘↙ 40°	●	зеленый	M22-WLK3-G 216837	M22S-WLK3-G 216838	
40° ↘↙ 40°	●	желтый	M22-WLK3-Y 216839	M22S-WLK3-Y 216840	
40° ↘↙ 40°	●	голубой	M22-WLK3-B 216841	M22S-WLK3-B 216842	

с фиксацией



60° ↘↙ 60°	○	белый	M22-WRLK3-W 216843	M22S-WRLK3-W 216844	5 шт.
60° ↘↙ 60°	●	красный	M22-WRLK3-R 216845	M22S-WRLK3-R 216846	
60° ↘↙ 60°	●	зеленый	M22-WRLK3-G 216847	M22S-WRLK3-G 216848	
60° ↘↙ 60°	●	желтый	M22-WRLK3-Y 216849	M22S-WRLK3-Y 216850	
60° ↘↙ 60°	●	голубой	M22-WRLK3-B 216851	M22S-WRLK3-B 216852	
на выбор:	по выбору →	Указания	M22-WRLK3-*/* 217438	M22S-WRLK3-*/* 217439	

Конфигурация V



60° ↘↙	○	белый	M22-WLKV-W 284393	M22S-WLKV-W 284398	5 шт.
60° ↘↙	●	красный	M22-WLKV-R 284394	M22S-WLKV-R 284399	
60° ↘↙	●	зеленый	M22-WLKV-G 284395	M22S-WLKV-G 284540	
60° ↘↙	●	желтый	M22-WLKV-Y 284396	M22S-WLKV-Y 284543	
60° ↘↙	●	голубой	M22-WLKV-B 284397	M22S-WLKV-B 284544	

Указания

Пример: M22-WRLK3-*/*

/: * = 1 для MAMO ↘↙ или 2 для MOMA ↘↙

/: * = Цвет

1.5

Командные и сигнальные устройства RMQ-Titan

Moeller series

M30 — плоский дизайн — обзор системы

1

Обзор системы

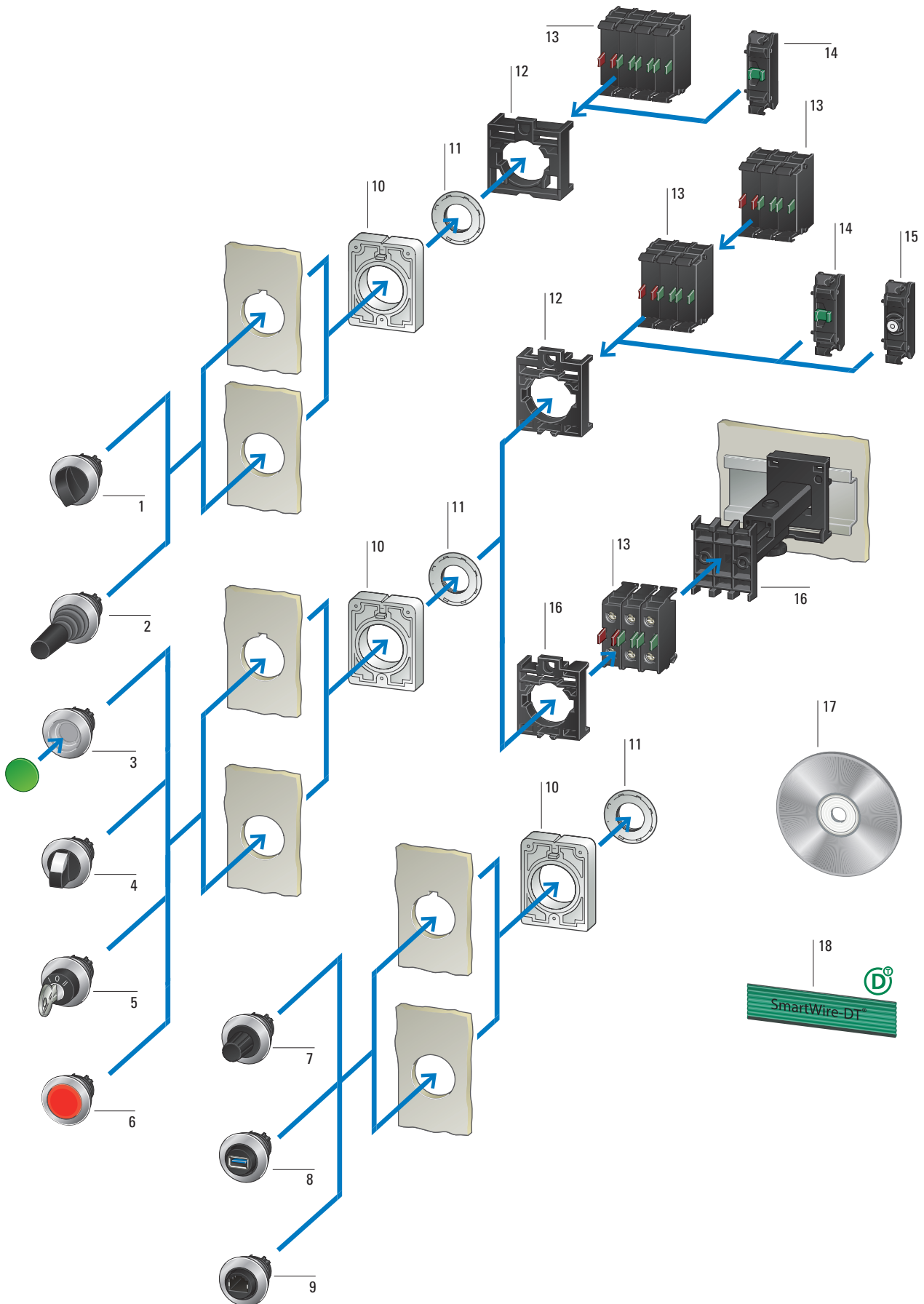

Счетверенные кнопочные переключатели M30 1

4 положения
с поворотной головкой или рукояткой
Фиксация положения 0-1-0-2-0-3-0-4
→ Страница 41

Джойстики M30 2

2 или 4 положения
→ Страница 44

Кнопки M30 3

без фиксации и с фиксацией плоские
Цвета: белый, зеленый, красный, желтый, синий, черный
Кнопки с подсветкой
Цвета: белый, зеленый, красный, желтый, синий, оранжевый
→ Страница 40

Кнопочные переключатели M30 4

2 и 3 положения
с поворотной головкой, рукояткой
Программируемая функция: без фиксации/с фиксацией
Переключатели с подсветкой с прозрачной рукояткой
Цвета: белый, зеленый, красный, желтый, синий
→ Страница 41

Кнопки с ключом M30 5

для индивидуальных замков
2 или 3 положения
Программируемая функция без фиксации/с фиксацией и возможности извлечения ключа может использоваться для систем "мастер ключ"
→ Страница 42

Световые индикаторы M30 6

Цвета: белый, зеленый, красный, желтый, синий, оранжевый
→ Страница 44

Дешифратор SWD, потенциометр M30 7

Значения сопротивления 1 кОм – 1 МОм
3 соединения выведены отдельно
→ Страница 47

Гнезда M30 8

USB 3.0
→ Страница 71

Гнезда M30 9

RJ45
→ Страница 71

RMQ-AFX 10

Устройство, препятствующее вращению
входит в комплект поставки лицевых элементов M30

Кольцо с резьбой 11

→ Страница 70

Крепежный адаптер 12

Для установки спереди для контактных элементов и светодиодов
→ Страница 48

Контактные элементы 13

Размыкающие и замыкающие контакты
Универсальные контакты, пригодны для электронных компонентов
Функция безопасности посредством принудительного размыкания согласно IEC/EN 60947-5-1
макс. 2 уровня с 3 контактными элементами
→ Страница 48

Контактные элементы, малая глубина 14

Sage Clamp со вставными клеммами
→ Страница 53

Светодиоды, малая глубина 15

Sage Clamp со вставными клеммами
→ Страница 53

Телескопический держатель 16

для регулировки глубины установки при промежуточном монтаже в корпусах CI, корпусах CI-K и шкафах
→ Страница 69

Удобство маркировки 17





























Все шильдики кнопки, световые индикаторы и дополнительные таблички кнопок из ассортимента RMQ-Titan могут иметь лазерную маркировку с любыми текстами и символами.
Загрузка:
www.eaton.de/config/rmq
Ключевое слово: "Конфигуратор кнопок → Функция Labeleditor"

SmartWire-DT 18

Характеристики продукта

- Модульная система с фиксаторными зажимами
- Металлическое лицевое кольцо, плоское
- Диаметр монтажного отверстия 30,5 мм
- мин. шаг сетки 40 x 50 мм
- Степень защиты мин. IP66
- до 6 контактов на место установки
- Переключение разных потенциалов
- Сертификация для всего мира

Выбор продукта

	Шильдик кнопки	Тип Код заказа	Упаковка
Кнопки			
IP67, IP69K Металлическое лицевое кольцо Размер спереди Ø 36 плоские			
без фиксации 		M30C-FD-S 182959	1 шт.
		M30C-FD-W 182960	
		M30C-FD-R 182918	
		M30C-FD-G 182919	
		M30C-FD-Y 182920	
		M30C-FD-B 182921	
		M30C-FD-GR 182923	
		M30C-FD-S-X0 182961	
		M30C-FD-W-X1 182962	
		M30C-FD-W-X11 182963	
		M30C-FD-R-X0 182939	
		M30C-FD-G-X1 182956	
		M30C-FD-B-X217 182967	
		M30C-FD-GR-X66 182964	
без фиксации 	без шильдика кнопки	M30C-FD-X 182922	1 шт.
с фиксацией ¹⁾ 		M30C-FDR-S 182942	1 шт.
		M30C-FDR-W 182943	
		M30C-FDR-R 182944	
		M30C-FDR-G 182945	
		M30C-FDR-Y 182946	
		M30C-FDR-B 182947	
		M30C-FDR-S-X0 182937	
		M30C-FDR-W-X1 182938	
		M30C-FDR-R-X0 182936	
		M30C-FDR-G-X1 182931	
с фиксацией ¹⁾ 	без шильдика кнопки	M30C-FDR-X 182948	1 шт.

Указания







¹⁾ Возможность изменения функции с фиксацией/без фиксации на устройстве

Функция: Шильдик кнопки Тип Упаковка Указание по заказу
 > = без фиксации (MO) Код заказа
 < = с фиксацией (MA)







Кнопочные переключатели

IP64
 Металлическое лицевое кольцо
 Размер спереди Ø 36 мм
 Возможность изменения функции с фиксацией/без фиксации посредством кодирующих адаптеров M22-XC-Y







2 положения

<p>с поворотной головкой</p> 	> 40°		M30C-FW 187087	1 шт.	
	< 60°		M30C-FWR 187088		
	< 60°	AUTO HAND 	M30C-FWR-X91 187113		
	< 60°		M30C-FWR-X92 187114		
	< 60°	возможна индивидуальная маркировка	M30C-FWR-* 187105		* = с индивидуальной маркировкой с помощью редактора этикеток, → Страница 74
<p>с ручкой</p> 	> 40°		M30C-FWK 187103	1 шт.	
	< 60°		M30C-FWRK 187109		
<p>с ручкой</p> 	>< 60°		M30C-FWKV 187102	1 шт.	

3 положения¹⁾

<p>с поворотной головкой</p> 	40° <> 40°		M30C-FW3 187089	1 шт.	
	60° <> 60°		M30C-FWR3 187090		
	60° <> 60°		M30C-FWR3-X7 187107		
	60° <> 60°		M30C-FWR3-X94 187108		
	60° <> 60°	возможна индивидуальная маркировка	M30C-FWR3-* 187106		* = с индивидуальной маркировкой с помощью редактора этикеток, → Страница 74
<p>с ручкой</p> 	40° <> 40°		M30C-FWK3 187104	1 шт.	
	60° <> 60°		M30C-FWRK3 187110		
	на выбор:		M30C-FWRK3-* 187111		* = MAMO (для 60° <> 40°) или MOMA (для 40° <> 60°)

4 положения^{2), 3)}

<p>с поворотной головкой</p> 			M30C-FWR4 187091	1 шт.	
<p>с ручкой</p> 			M30C-FWRK4 187112	1 шт.	

Указания
¹⁾ с перекладиной толкателя для среднего контакта
²⁾ Не подходит для кодирующих адаптеров
³⁾ Использовать крепежный адаптер M22-A4 → Страница 69

Функция:	Замок	Ключ вынимается в положении	Информация о комплекте поставки	Тип Код заказа	Упаковка
----------	-------	-----------------------------	---------------------------------	----------------	----------

▷ = без фиксации (M0)
 ▽ = с фиксацией (MA)

Кнопки с ключом для индивидуальных замков

IP64

Металлическое лицевое кольцо

Размер спереди Ø 36 мм

Возможность изменения функции с фиксацией/без фиксации посредством кодирующих адаптеров M22-XC-Y

Возможность изменения извлечения ключа посредством кодирующих адаптеров M22-XC-...

2 положения



▷ 40°	MS1	0	-	-	с 1 ключом	M30C-FWS 187068	1 шт.
▽ 60°	MS1	0	-	I		M30C-FWRS 187092	
▽ 50°	MS1	0	-	-		M30C-FWRS-A1 187047	
▽ 60°	MS1	I	-	II		M30C-FWRS-X95 187067	
▷ 40°	на выбор:	0	-	-		M30C-FWS-MS* 187072	
▽ 60°	на выбор:	0	-	I		M30C-FWRS-MS* 187048	
▷ 40°	MS2	0	-	-		M30C-FWS-MS2 187073	
▷ 40°	MS3	0	-	-		M30C-FWS-MS3 187074	
▽ 60°	MS3	0	-	I		M30C-FWRS-MS3 187053	
▽ 60°	MS4	0	-	I		M30C-FWRS-MS4 187055	
▽ 60°	MS5	0	-	I		M30C-FWRS-MS5 187057	
▷ 40°	MS5	0	-	-		M30C-FWS-MS5 187075	
▽ 60°	MS6	0	-	I		M30C-FWRS-MS6 187059	
▽ 60°	MS7	0	-	I		M30C-FWRS-MS7 187060	
▽ 60°	MS8	0	-	I		M30C-FWRS-MS8 187061	
▽ 60°	MS10	0	-	I		M30C-FWRS-MS10 187051	
▽ 50°	на выбор:	0	-	-		M30C-FWRS-MS*-A1 187049	
▽ 50°	MS3	0	-	-		M30C-FWRS-MS3-A1 187054	
▽ 50°	MS4	0	-	-		M30C-FWRS-MS4-A1 187056	
▽ 50°	MS5	0	-	-		M30C-FWRS-MS5-A1 187058	
▽ 50°	MS10	0	-	-		M30C-FWRS-MS10-A1 187052	
▽ 60°	на выбор:	-	-	I		M30C-FWRS-MS*-A21-* 187050	
▽ 60°	Ronis 455	0	-	I	с 2 ключами	M30C-FWRS-RS 187062	1 шт.
▽ 60°	Ronis 455	0	-	-		M30C-FWRS-RS-A1 187063	



Функция:	Замок	Ключ вынимается в положении	Информация о комплекте поставки	Тип Код заказа	Упаковка
----------	-------	-----------------------------	---------------------------------	----------------	----------

= без фиксации (M0)
 = с фиксацией (MA)

Кнопки с ключом для индивидуальных замков

3 положения

	40° 40°	MS1	0	-	-	с 1 ключом	M30C-FWS3 187069	1 шт.
	40° 40°	на выбор:	0	-	-		M30C-FWS3-MS* 187070	
	60° 60°	MS1	0	I	II		M30C-FWRS3 187094	
	60° 60°	на выбор:	-	на выбор:	-		M30C-FWRS3-MS*-A* 187096	
	60° 60°	MS1	-	на выбор:	-		M30C-FWRS3-A* 187095	
	60° 60°	MS3	0	-	II		M30C-FWRS3-MS3 187097	
	60° 60°	Ronis 455	0	I	II	с 2 ключами	M30C-FWRS3-RS 187098	1 шт.
	60° 60°	Ronis 455	0	-	-		M30C-FWRS3-RS-A1 187099	

2 или 3 положения

	на выбор:	-	-	-	-	с 1 ключом	M30C-FWRS*-MS*-* 187093	1 шт.
--	-----------	---	---	---	---	------------	-----------------------------------	-------

Переключатели с ключом для систем "мастер ключ"

Металлическое лицевое кольцо
 IP64
 Размер спереди Ø 36 мм
 Для заказа используется формуляр MZ047002ZU (ранее FO276),
 → Технический паспорт в онлайн-каталоге
 от 4 до 6 недель с момента поступления заказа на завод

2 положения

	40°		0	-	-	с 2 ключами	M30C-FWS-SA(*)-* 187076	1 шт.
	60°		0	-	-		M30C-FWRS-SA(*)-* 187064	
	60°		0	-	I		M30C-FWRS-SA(*)-*-A8 187066	

3 положения

	40° 40°		0	-	-	с 2 ключами	M30C-FWS3-SA(*)-* 187071	1 шт.
	60° 60°		0	-	-		M30C-FWRS3-SA(*)-* 187100	
	60° 60°		0	I	II		M30C-FWRS3-SA(*)-*-A9 187101	

Указания

MS*: * = MS1, ..., MS20; (указать номер замка в наименовании)

A*: * = 1, функция , ключ вынимается в положении 0

* = 2, функция , ключ вынимается в положении I, 0

* = 3, функция , ключ вынимается в положении 0, II

* = 4, функция , ключ вынимается в положении I, 0

* = 5, функция , ключ вынимается в положении 0

* = 6, функция , ключ вынимается в положении 0, II

* = 7, функция , ключ вынимается в положении 0

* = 10, функция , ключ вынимается в положении I, II (не для M30C-FWRS3-A*)

-*: * = индивидуальная маркировка посредством Labeleditor; для * указать автоматически назначенное имя файла (→ Страница 74) или оставить пустым, если без маркировки

WRS*: 2 или 3 положения (функция и извлечение ключа как в M22-WRS или M22-WRS3)

Функция:	Тип Код заказа	Упаковка
└> = без фиксации (M0)		
└> = с фиксацией (MA)		

**Джойстик**

с одной точкой коммутации на каждое направление
с металлической осью
IP66
Металлическое лицевое кольцо
Размер спереди Ø 36 мм



























2 положения	—	M30C-FWRJS2H 187078	1 шт.
2 положения		M30C-FWRJS2V 187065	
4 положения	↕	M30C-FWJS4 187077	

**Световые индикаторы**

IP67
Металлическое лицевое кольцо
Размер спереди Ø 36 мм

	Линза		
	○	M30C-FL-W 183287	1 шт.
	●	M30C-FL-R 183282	
	●	M30C-FL-G 183283	
	●	M30C-FL-Y 183285	
	●	M30C-FL-B 183284	
	●	M30C-FL-A 183286	
	○	M30C-FL-W-* 183293	
	●	M30C-FL-R-* 183288	
	●	M30C-FL-G-* 183289	
	●	M30C-FL-Y-* 183291	
	●	M30C-FL-B-* 183290	
	●	M30C-FL-A-* 183292	

* = с индивидуальной маркировкой с помощью редактора этикеток,
→ Страница 74

	Шильдик кнопки	Тип Код заказа	Упаковка
Кнопки с подсветкой			
IP67, IP69K Металлическое лицевое кольцо Размер спереди Ø 36 плоские			
без фиксации			
		M30C-FDL-W 182925	1 шт.
		M30C-FDL-R 182926	
		M30C-FDL-G 182927	
		M30C-FDL-Y 182928	
		M30C-FDL-B 182940	
		M30C-FDL-A 182924	
		M30C-FDL-W-X0 182929	
		M30C-FDL-W-X1 182930	
		M30C-FDL-W-X100 182966	
		M30C-FDL-R-X0 182958	
		M30C-FDL-G-X1 182957	
		M30C-FDL-G-X32 182968	
		M30C-FDL-Y-X162 182965	
без фиксации	без шильдика кнопки	M30C-FDL-X 182941	1 шт.
			
с фиксацией¹⁾			
		M30C-FDRL-W 182950	1 шт.
		M30C-FDRL-R 182951	
		M30C-FDRL-G 182952	
		M30C-FDRL-Y 182953	
		M30C-FDRL-B 182954	
		M30C-FDRL-A 182949	
		M30C-FDRL-W-X0 182934	
		M30C-FDRL-W-X1 182935	
		M30C-FDRL-R-X0 182933	
		M30C-FDRL-G-X1 182932	
с фиксацией¹⁾	без шильдика кнопки	M30C-FDRL-X 182955	1 шт.
			

Указания

¹⁾ Возможность изменения функции с фиксацией/без фиксации на устройстве

M30 — переключатели с подсветкой (плоский дизайн)

1

Функция:	Рукоятка	Тип Код заказа	Упаковка
↘ = без фиксации (MO)			
↙ = с фиксацией (MA)			

Переключатели с подсветкой

IP64

с рукояткой

Металлическое лицевое кольцо

Размер спереди Ø 36 мм

Возможность изменения функции с фиксацией/без фиксации посредством кодирующих адаптеров M22-XC-Y

**2 положения**

↘ 40°	○	M30C-FWLK-W 187128	1 шт.
↙ 60°	○	M30C-FWRLK-W 187026	
↘ 40°	●	M30C-FWLK-R 187122	
↙ 60°	●	M30C-FWRLK-R 187025	
↘ 40°	●	M30C-FWLK-G 187121	
↙ 60°	●	M30C-FWRLK-G 187024	
↘ 40°	●	M30C-FWLK-Y 187129	
↙ 60°	●	M30C-FWRLK-Y 187027	
↘ 40°	●	M30C-FWLK-B 187120	
↙ 60°	●	M30C-FWRLK-B 187023	

**2 положения (конфигурация V)**

↘ 60°	○	M30C-FWLKV-W 187126	1 шт.
↘ 60°	●	M30C-FWLKV-R 187125	
↘ 60°	●	M30C-FWLKV-G 187124	
↘ 60°	●	M30C-FWLKV-Y 187127	
↘ 60°	●	M30C-FWLKV-B 187123	

**3 положения**

40° ↘ 40°	○	M30C-FWLK3-W 187118	1 шт.
60° ↘ 60°	○	M30C-FWRLK3-W 187134	
40° ↘ 40°	●	M30C-FWLK3-R 187117	
60° ↘ 60°	●	M30C-FWRLK3-R 187133	
40° ↘ 40°	●	M30C-FWLK3-G 187116	
60° ↘ 60°	●	M30C-FWRLK3-G 187132	
40° ↘ 40°	●	M30C-FWLK3-Y 187119	
60° ↘ 60°	●	M30C-FWRLK3-Y 187022	
40° ↘ 40°	●	M30C-FWLK3-B 187115	
60° ↘ 60°	●	M30C-FWRLK3-B 187131	
на выбор:	на выбор:	M30C-FWRLK3-*/**1 187130	

Указания:

*/: * = MAMO (для 60° ↘ 40°) или MOMA (для 40° ↘ 60°)

/ **: * = В (синий), G (зеленый), R (красный), S (черный), W (белый), Y (желтый)

Сопротивление Шкала/маркировка Графические условные обозначения Тип Код заказа Упаковка

кОм



Потенциометр, IP66

3 отдельных винтовых соединения
Точность значения сопротивления: ±10 % (линейн.)
Металлическое лицевое кольцо
Номинальная мощность P = 0,5 Вт

Сопротивление	Шкала/маркировка	Графические условные обозначения	Тип Код заказа	Упаковка
1	Стандартная шкала/маркировка		M30C-FR1K 187029	1 шт.
4,7			M30C-FR4K7 187030	
10			M30C-FR10K 187035	
47			M30C-FR47K 187031	
100			M30C-FR100K 187032	
470			M30C-FR470K 187033	
2,2			M30C-FR2K2 187034	
22			M30C-FR22K 187036	
1000			M30C-FR1M 187037	
1	без шкалы/маркировки		M30C-FR1K-BLANK 187038	
2,2			M30C-FR2K2-BLANK 187039	
4,7			M30C-FR4K7-BLANK 187040	
10			M30C-FR10K-BLANK 187041	
22			M30C-FR22K-BLANK 187042	
47			M30C-FR47K-BLANK 187043	
100			M30C-FR100K-BLANK 187044	
470			M30C-FR470K-BLANK 187045	
1000			M30C-FR1M-BLANK 187046	
на выбор ¹⁾	на выбор ²⁾		M30C-FR*.* 187081	

Потенциометр SWD, IP65

только в сочетании с исполнительным элементом M22-SWD-R



–	Лицевое кольцо Titan M22		M22-R-SWD 179292	1 шт.
---	--------------------------	--	----------------------------	-------



–	Металлическое лицевое кольцо Плоский дизайн		M30C-FR-SWD 187080	1 шт.
---	---	--	------------------------------	-------

Дешифратор SWD, IP65

с функцией срабатывания
только в сочетании с исполнительным элементом M22-SWD-INC





–	Лицевое кольцо Titan M22	–	M22-INC-SWD 179981	1 шт.
---	--------------------------	---	------------------------------	-------



–	Металлическое лицевое кольцо Плоский дизайн	–	M30C-FINC-SWD 187079	1 шт.
---	---	---	--------------------------------	-------



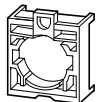

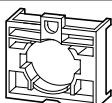
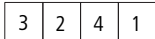





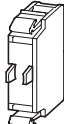





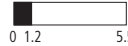
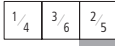

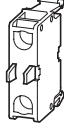



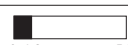
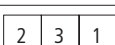
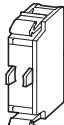

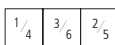
Указания:

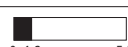
¹⁾ Заглушка: имеющиеся значения сопротивления:
1K = 1 кОм, 2K2 = 2,2 кОм, 4K7 = 4,7 кОм, 10K = 10 кОм,
22K = 22 кОм, 47K = 47 кОм, 100K = 100 кОм, 470K = 470 кОм, 1M = 1 МОм
²⁾ Заглушка: стандартная шкала/маркировка: X1000 без шкалы/маркировки: „-“

		Распайка	Тип Код заказа	Упаковка
	Крепежный адаптер (переднее крепление) для 3 контактных элементов/светодиодов для контактных элементов M22-(C)K... и светодиодов M22-(C)LED... Порядковые номера на крепежном адаптере		M22-A 216374	50 шт.
			M22-A-GVP 216375	500 шт.
	Крепежный адаптер (переднее крепление) для 4 контактных элементов, используется при M22-WR4, M22-D4, M22-WJ..., M22-WRJ... для контактных элементов M22-(C)K		M22-A4 279437	10 шт.

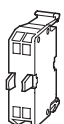
Техника присоединения	Конфигурация контактов: ⊖ = функция безопасности посредством принудительного размыкания согласно IEC/EN 60947-5-1	Графические условные обозначения	Диаграмма хода контакта, Ход в сочетании с лицевым элементом	Распайка	Тип Код заказа	Упаковка
-----------------------	--	----------------------------------	---	----------	-------------------	----------



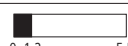
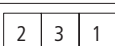







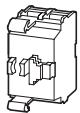
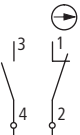

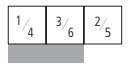
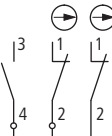
Контактные элементы

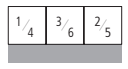
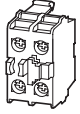
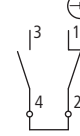
	Переднее крепление Винтовые клеммы	1 замыкающий контакт				M22-K10 216376	20 шт.
		1 замыкающий контакт				M22-K10-GVP 216377	500 шт.
		1 замыкающий контакт				M22-K10P 110835	20 шт.
		1 размыкающий контакт ⊖				M22-K01 216378	20 шт.
		1 размыкающий контакт ⊖				M22-K01-GVP 216379	500 шт.
		1 размыкающий контакт ⊖				M22-K01D 262165	20 шт.
	Крепление на монтажное основание Винтовые клеммы	1 замыкающий контакт				M22-KC10 216380	20 шт.
		1 замыкающий контакт				M22-KC10-GVP 216381	200 шт.
		1 размыкающий контакт ⊖				M22-KC01 216382	20 шт.
		1 размыкающий контакт ⊖				M22-KC01-GVP 216383	200 шт.
	Переднее крепление Пружинные клеммы	1 замыкающий контакт				M22-CK10 216384	20 шт.
		1 размыкающий контакт ⊖					M22-CK01 216385
		1 размыкающий контакт ⊖				M22-CK01D 262510	
	Крепление на монтажное основание Пружинные клеммы	1 замыкающий контакт				M22-CKC10 216386	20 шт.
		1 размыкающий контакт ⊖					M22-CKC01 216387

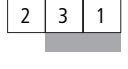
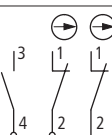
Техника присоединения	Конфигурация контактов: ⊖ = функция безопасности посредством принудительного размыкания согласно IEC/EN 60947-5-1	Графические условные обозначения	Диаграмма хода контакта, ход в сочетании с лицевым элементом	Распайка	Тип Код заказа	Упаковка
-----------------------	--	----------------------------------	--	----------	-------------------	----------

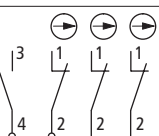
Контактный элемент с функцией самомониторинга

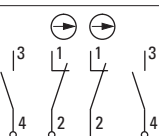
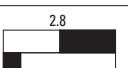
Замыкающий контакт срабатывает при монтаже на кнопку.

Переднее крепление 	Винтовые клеммы	1 замыкающий контакт 1 размыкающий контакт ⊖				M22-K01SMC10 121472	1 шт.
		1 замыкающий контакт 2 размыкающих контакта ⊖				M22-K02SMC10 121474	
Крепление на монтажное основание 	Винтовые клеммы	1 замыкающий контакт 1 размыкающий контакт ⊖				M22-KC01SMC10 121473	1 шт.
		1 замыкающий контакт 2 размыкающих контакта ⊖				M22-KC02SMC10 121720	
		1 замыкающий контакт 3 размыкающих контакта ⊖				M22-KC03SMC10¹⁾ 173028	
		2 замыкающих контакта 2 размыкающих контакта ⊖				M22-KC12SMC10¹⁾ 173029	







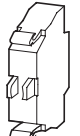

Устройство срабатывания контакта оповещения для SMC

для приведения в действие замыкающего контакта в случае контактных элементов с функцией самомониторинга M22-...03(12)SMC10 необходим при двухканальной версии с дополнительным сигнальным (вспомогательным) контактом

M22-XSMC
173030 10 шт.

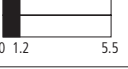
Сдвоенные контактные элементы

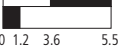
Переднее крепление.
При использовании кнопки аварийного отключения M22-PV... макс. 2 контактных элемента = 4 размыкающих/замыкающих контакта

	Cage Clamp	2 замыкающих контакта				M22-CK20 107898	20 шт.
		2 размыкающих контакта				M22-CK02 107899	
		1 замыкающий контакт 1 размыкающий контакт ⊖				M22-CK11 107940	

Указания ¹⁾ Замыкающий контакт срабатывает при монтаже с M22-XSMC.

Конфигурация крепежного адаптера с порядковыми номерами согласно EN 50013



x = порядковый номер на крепежном адаптере
y = функциональный номер на контактном элементе

Техника присоединения	Конфигурация контактов: ⊖ = функция безопасности посредством принудительного размыкания согласно IEC/EN 60947-5-1	Графические условные обозначения	Диаграмма хода контакта, ход в сочетании с лицевым элементом	Распайка	Тип Код заказа	Упаковка
-----------------------	--	----------------------------------	---	----------	-------------------	----------

Модули в сборе

Комбинация из контактного элемента с винтовыми клеммами и крепежным адаптером, переднее крепление

	Винтовые клеммы	1 замыкающий контакт 1 размыкающий контакт ⊖				M22-AK11 216505	5 шт.
		1 замыкающий контакт				M22-AK10 216504	
		1 размыкающий контакт ⊖				M22-AK01 216503	
		1 замыкающий контакт 3 размыкающих контакта ⊖			—	M22-AK03SMC10 173026	1 шт.
		2 замыкающих контакта 2 размыкающих контакта ⊖			—	M22-AK12SMC10 173027	1 шт.

Указания Конфигурация крепежного адаптера с порядковыми номерами согласно EN 50013



x = порядковый номер на крепежном адаптере
y = функциональный номер на контактном элементе

Номинальное напряжение	Расчетный рабочий ток	Потребляемая мощность	Цвет	Тип Код заказа	Упаковка
U_e	I_e	P			
V	mA	W			

Светодиоды с винтовыми клеммами

→ Страница 75

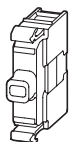
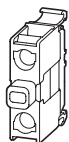

Переднее крепление	12–30 В перем./пост. тока	8 - 15	0,26 при 24 В	○	M22-LED-W 216557	20 шт.
				●	M22-LED-R 216558	
				●	M22-LED-G 216559	
				●	M22-LED-B 218057	
				○	M22-LED230-W 216563	20 шт.
	85–264 В перем. тока, 50/60 Гц	5 - 15	0,33 при 230 В	●	M22-LED230-R 216564	
				●	M22-LED230-G 216565	
				●	M22-LED230-B 218059	
				○	M22-LED230TA-W¹⁾ 182905	20 шт.
	85–264 В перем. тока, 50/60 Гц	5 - 15	0,33 при 230 В	●	M22-LED230TA-R¹⁾ 182906	
				●	M22-LED230TA-G¹⁾ 182907	
				●	M22-LED230TA-B¹⁾ 182908	
				–	M22-LED230H-²⁾ 106521	20 шт.
Крепление на монтажное основание	12–30 В перем./пост. тока	8 - 15	0,26 при 24 В	○	M22-LEDC-W 216560	20 шт.
				●	M22-LEDC-R 216561	
				●	M22-LEDC-G 216562	
				●	M22-LEDC-B 218058	
	85–264 В перем. тока, 50/60 Гц	5 - 15	0,33 при 230 В	○	M22-LEDC230-W 216566	20 шт.
				●	M22-LEDC230-R 216567	
				●	M22-LEDC230-G 216568	
				●	M22-LEDC230-B 218060	
	207–264 В перем. тока, 50/60 Гц	12 - 15	0,33 при 230 В	–	M22-LEDC230H-²⁾ 106522	20 шт.

Указания

¹⁾ С защитой сигнала неисправности

²⁾ Цвет указан у *:

W = белый, R = красный, G = зеленый, B = синий

Для кнопок, световых индикаторов, кнопок с подсветкой и переключателей с подсветкой действует правило:

M22...-R только в комбинации с M22-LED...-R

M22...-G только в комбинации с M22-LED...-G

M22...-W только в комбинации с M22-LED...-W

M22...-Y только в комбинации с M22-LED...-W

M22...-B в комбинации с M22-LED...-W или M22-LED...-B

Номинальное напряжение	Расчетный рабочий ток	Потребляемая мощность	Цвет	Тип Код заказа	Упаковка
U_e	I_e	P			
V	mA	W			

Светодиоды с зажимом Cage Clamp

→ Страница 75

Cage Clamp — зарегистрированный товарный знак компании Wago Kontakttechnik GmbH, Minden

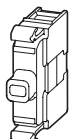
**Переднее крепление**

12–30 В перем./пост. тока	8 - 15	0,26 при 24 В		M22-CLED-W 216569	20 шт.
				M22-CLED-R 216570	
				M22-CLED-G 216571	
				M22-CLED-B 218061	
85–264 В перем. тока, 50/60 Гц	5 - 15	0,33 при 230 В		M22-CLED230-W 216575	20 шт.
				M22-CLED230-R 216576	
				M22-CLED230-G 216577	
				M22-CLED230-B 218063	

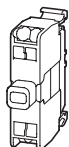
Крепление на монтажное основание

12–30 В перем./пост. тока	8 - 15	0,26 при 24 В		M22-CLEDC-W 216572	20 шт.
				M22-CLEDC-R 216573	
				M22-CLEDC-G 216574	
				M22-CLEDC-B 218062	
85–264 В перем. тока, 50/60 Гц	5 - 15	0,33 при 230 В		M22-CLEDC230-W 216578	20 шт.
				M22-CLEDC230-R 216579	
				M22-CLEDC230-G 216580	
				M22-CLEDC230-B 218064	

Указания

Для кнопок, световых индикаторов, кнопок с подсветкой и переключателей с подсветкой действует правило:

M22...-R только в комбинации с M22-LED...-R

M22...-G только в комбинации с M22-LED...-G

M22...-W только в комбинации с M22-LED...-W

M22...-Y только в комбинации с M22-LED...-W

M22...-B в комбинации с M22-LED...-W или M22-LED...-B

Тип Код заказа	Упаковка
-------------------	----------

Добавочные светодиодные элементы с винтовыми клеммами

Крепление фронтальной и базовой части → Страница 75

Светодиодный резисторный элемент для подсоединения светодиодов 12-30 В	42–60 В перем./пост. тока	M22-XLED60 231078	10 шт.
	220 В перем./пост. тока	M22-XLED220¹⁾ 271541	
Светодиодный тестовый элемент для разделенного контроля функций (проверка ламп)	12–240 В перм./пост. тока	M22-XLED-T 231079	
	85–264 В перем. тока	M22-XLED230-T 231080	

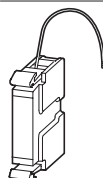
Указания¹⁾ Максимальная температура окружающей среды: -25 °C до +55 °C
Яркость светодиода уменьшена.

Техника присоединения	Конфигурация контактов:	Графические условные обозначения	Диаграмма хода контакта, ход в сочетании с лицевым элементом	Тип Код заказа	Упаковка
	⊖ = Функция безопасности посредством принудительного размыкания согласно IEC/EN 60947-5-1				

Переднее крепление

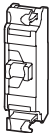

Контактные элементы (малая глубина с Sage Clamp, пружинный зажим)

→ Страница 75

Sage Clamp — зарегистрированный товарный знак компании Wago Kontakttechnik GmbH, Minden

Sage Clamp, пружинный зажим	1 размыкающий контакт ⊖			M22-FK01 180791	20 шт.
	1 замыкающий контакт			M22-FK10 180792	

Переднее крепление

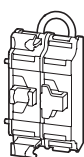

Контактный элемент с функцией самомониторинга (малая глубина с Sage Clamp, пружинный зажим)

Замыкающий контакт срабатывает при монтаже на кнопку.

Sage Clamp, пружинный зажим	1 размыкающий контакт ⊖			M22-FK01SMC10 180793	1 шт.

Комплектный функциональный блок (малая глубина с Sage Clamp, пружинный зажим)

Комбинация из контактного элемента и контактного элемента с функцией самомониторинга M22-FK01SMC10, крепежного адаптера M22-A и устройства срабатывания контакта оповещения M22-XSMC.

Замыкающий контакт контактного элемента с функцией самомониторинга срабатывает при монтаже вместе с M22-XSMC.

Sage Clamp, пружинный зажим	3 размыкающих контакта ⊖			M22-AFK03SMC10 180794	1 шт.

Номинальное напряжение	Расчетный рабочий ток	потребляемая мощность	Цвет	Тип Код заказа	Упаковка
U_e	I_e	P			
V	mA	W			

Переднее крепление

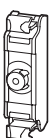

Светодиоды (малая глубина с Sage Clamp, пружинный зажим)



12–30 В перем./пост. тока, 50/60 Гц (стандарт 24 В перем./пост. тока)	8–15	0,26 при 24 В		M22-FLED-W 180795	20 шт.
12–30 В перем./пост. тока, 50/60 Гц (стандарт 24 В перем./пост. тока)	8–15	0,26 при 24 В		M22-FLED-B 180796	
12–30 В перем./пост. тока, 50/60 Гц (стандарт 24 В перем./пост. тока)	8–15	0,26 при 24 В		M22-FLED-G 180797	
12–30 В перем./пост. тока, 50/60 Гц (стандарт 24 В перем./пост. тока)	8–15	0,26 при 24 В		M22-FLED-R 180798	
24 В пост. тока	10–15	0,36 при 24 В		M22-FLED-RG¹⁾ 180799	
24 В пост. тока	8–15	0,36 при 24 В		M22-FLED-RGB¹⁾ 180800	

Указания

1)

		Цвета соединения			
		X1	X2	X3	X4
		+R	+G	+B	GND
M22-FLED-RG	красный	x			x
	зеленый		x		x
	желтый	x	x		x
M22-FLED-RGB	красный	x			x
	зеленый		x		x
	желтый	x	x		x
	белый	x	x	x	x
	голубой			x	x
	фиолетовый	x		x	x
бирюзовый			x	x	x

1.6









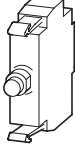
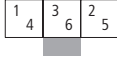

Командные и сигнальные устройства RMQ-Titan

Moeller series

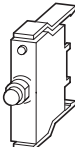
Функциональные элементы SmartWire-DT

1

	Количество контактов	Графические условные обозначения	Диаграмма хода контакта ход в сочетании с лицевым элементом	Распайка	Цвет светодиода	Тип Код заказа	Упаковка
Исполнительные элементы							
Переднее крепление	1				без светодиодов	M22-SWD-K11 115964	20 шт.
	2				без светодиодов	M22-SWD-K22 115965	10 шт.
Крепление на монтажное основание	1				без светодиодов	M22-SWD-KC11 115995	20 шт.
	2				без светодиодов	M22-SWD-KC22 115996	10 шт.
Переднее крепление	1					M22-SWD-K11LED-W 115972	20 шт.
						M22-SWD-K11LED-B 115973	
						M22-SWD-K11LED-G 115974	
						M22-SWD-K11LED-R 115975	
Крепление на монтажное основание	2					M22-SWD-K22LED-W 115978	10 шт.
						M22-SWD-K22LED-B 115979	
						M22-SWD-K22LED-G 115980	
						M22-SWD-K22LED-R 115981	
Крепление на монтажное основание	1					M22-SWD-K11LEDC-W 116003	20 шт.
						M22-SWD-K11LEDC-B 116004	
						M22-SWD-K11LEDC-G 116005	
						M22-SWD-K11LEDC-R 116006	
Крепление на монтажное основание	2					M22-SWD-K22LEDC-W 116009	10 шт.
						M22-SWD-K22LEDC-B 116010	
						M22-SWD-K22LEDC-G 116011	
						M22-SWD-K22LEDC-R 116012	

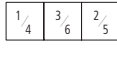
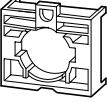
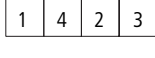
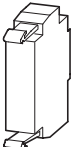
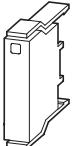
	Распайка	Цвет светодиода	Тип Код заказа	Упаковка
Светодиоды				
Переднее крепление 			M22-SWD-LED-W 115966	20 шт.
			M22-SWD-LED-B 115967	
			M22-SWD-LED-G 115968	
			M22-SWD-LED-R 115969	
Крепление на монтажное основание 			M22-SWD-LEDC-W 115997	20 шт.
			M22-SWD-LEDC-B 115998	
			M22-SWD-LEDC-G 115999	
			M22-SWD-LEDC-R 116000	
Крепежный адаптер				
Переднее крепление 		—	M22-A 216374	50 шт.
		—	M22-SWD-A4 116016	10 шт.
Универсальные абоненты, IP20				
Переднее крепление 			M22-SWD-NOP 147637	20 шт.
Крепление на монтажное основание 			M22-SWD-NOPC 147638	20 шт.

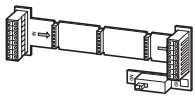
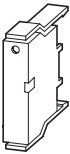
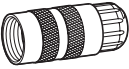
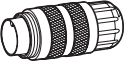
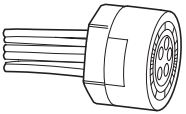
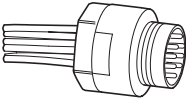
	Тип Код заказа	Упаковка
Печатные платы		
	Платы для корпуса для поверхностного монтажа M22-I.. для крепления цокольных исполнительных элементов M22-SWD...K Встроенное подключаемое нагрузочное сопротивление сети SWD	
Количество мест установки: 1	M22-SWD-I1-LP01 115990	1 шт.
Количество мест установки: 2	M22-SWD-I2-LP01 115991	
Количество мест установки: 3	M22-SWD-I3-LP01 115992	
Количество мест установки: 4	M22-SWD-I4-LP01 115993	
Количество мест установки: 6	M22-SWD-I6-LP01 115994	
Перемычка		
	Шунтирование открытых мест установки штекеров устройства или платы M22-SWD-I	
Перемычка для неиспользуемых мест установки M22-SWD-I...LP (крепление базовой части)	M22-SWD-SEL8-10 116698	5 шт.
Вставные соединения для круглых проводов SmartWire-DT		
	8-полюсное гнездо, прямое	SWD4-SF8-67 116033
	8-полюсный разъем, прямой	SWD4-SM8-67 116034
Корпусный ввод		
	для установки в корпус для поверхностного монтажа M22-I... 8-полюсное гнездо/штекер, IP67, для подключения к SWD4-S(M,F)-67... 8 скомплектованных проводов для подключения к печатной плате M22-SWD-I...	
	8-полюсное гнездо, M20	SWD4-SF8-20 116031
	8-полюсный штекер, M20	SWD4-SM8-20 116032

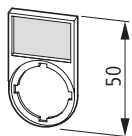

Маркировка	Тип Код заказа	Упаковка	Маркировка	Тип Код заказа	Упаковка
Шильдики в комплекте с держателем					
IP66 30 x 50 мм, круглый, черный (RAL 9005)					
- 0 I	M22S-ST-X88 216485	10 шт.	FAULT	M22S-ST-GB8 216498	10 шт.
0 – I	M22S-ST-X89 218147		DÉFAUT	M22S-ST-F67 256795	
I 0 II	M22S-ST-X93 216486		РАБОТА	M22S-ST-D7 216488	
1	M22S-ST-X52 256797		RUN	M22S-ST-GB7 216497	
2	M22S-ST-X53 256798		EN SERVICE	M22S-ST-F7 256793	
Стоп	M22S-ST-GB0 216494		РУЧНОЙ/АВТОМАТИКА	M22S-ST-D11 216492	
Пуск	M22S-ST-GB1 216495		РУЧНОЙ АВТО	M22S-ST-GB11 216500	
Выкл.	M22S-ST-D5 218299		Выкл. Вкл.	M22S-ST-D10 216490	
Выкл	M22S-ST-GB5 218300		Выкл Вкл	M22S-ST-GB10 216499	
ARRÊT	M22S-ST-F0 256791		ARRÊT MARCHÉ	M22S-ST-F10 256794	
Вкл.	M22S-ST-D6 216487		РУЧНОЙ 0 АВТОМАТИКА	M22S-ST-D12 216493	
ON	M22S-ST-GB6 216496		РУЧНОЙ 0 АВТО	M22S-ST-GB12 216501	
MARCHE	M22S-ST-F1 256792		SOUS TENSION	M22S-ST-F68 256796	
Помеха	M22S-ST-D8 216489				

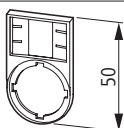

Маркировка	Цвет	Тип Код заказа	Упаковка	Указания
Держатель шильдиков, без шильдика				
IP66 круглый, черный (RAL 9005)				
30 x 50 мм	●	M22S-ST-X 216392	25 шт.	не используется для M22(S)-PV...
30 x 50 мм	●	M22S-ST-X-GVP 216393	500 шт.	
для двойных кнопок 30 x 75 мм	●	M22S-STDD-X 216394	10 шт.	—

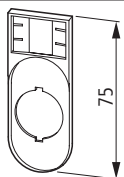

Шильдики для вкладывания в держатели				
18 x 27 мм				
	алюминиевый цвет, без маркировки	—	M22-XST 216480	100 шт. —
	алюминиевый цвет, без маркировки	—	M22-XST-GVP 216481	500 шт. —
	* = с индивидуальной маркировкой с помощью редактора этикеток → Страница 74	—	M22-XST-* 216482	1 шт. Высота шрифта 3 мм: макс. 3 строки, макс. 12 знаков в строке Высота шрифта 5 мм: макс. 2 строки, макс. 8 знаков в строке

Маркировка или пояснение	Применяется для	Цвет, символ	Конструктивное исполнение: плоское	Конструктивное исполнение: высокое	Упаковка
			Тип Код заказа	Тип Код заказа	
Кнопочные шильдики для кнопок					
≤ 5 знаков: высота шрифта 5 мм, > 5 знаков: высота шрифта 3 мм					
–	M22(S)-D-X M22(S)-DR-X	●	M22-XD-S 216421	M22-XDH-S 216428	10 шт.
–	M22-DG-X M30C-FD-X M30C-FDR-X	○	M22-XD-W 216422	M22-XDH-W 216429	
–		●	M22-XD-R 216423	M22-XDH-R 216430	
–		●	M22-XD-G 216424	M22-XDH-G 216431	
–		●	M22-XD-Y 216425	M22-XDH-Y 216432	
–		●	M22-XD-B 216426	M22-XDH-B 216433	
–		●	M22-XD-GR 132670		
с индивидуальной маркировкой с помощью редактора этикеток → Примечание		–	M22-XD-*.* 216427	M22-XDH-*.* 216434	
Закр.		●	M22-XD-S-D2 218184	M22-XDH-S-D2 218229	
Вверх		●	M22-XD-S-D3 218185	M22-XDH-S-D3 218230	
Вниз		●	M22-XD-S-D4 218186	M22-XDH-S-D4 218231	
Выкл.		●	M22-XD-R-D5 218187	M22-XDH-R-D5 218232	
Вкл.		●	M22-XD-S-D6 218188	M22-XDH-S-D6 218233	
Разблокирование		●	M22-XD-B-D14 218189	M22-XDH-B-D14 218234	
Вперед		●	M22-XD-S-D15 218190	M22-XDH-S-D15 218235	
Назад		●	M22-XD-S-D16 218191	M22-XDH-S-D16 218236	
Подъем		●	M22-XD-S-D17 218192	M22-XDH-S-D17 218237	
Опускание		●	M22-XD-S-D18 218193	M22-XDH-S-D18 218238	
Стоп		●	M22-XD-R-GB0 218194	M22-XDH-R-GB0 218239	
Стоп		●	M22-XD-S-GB0 218195	M22-XDH-S-GB0 218240	
Пуск		●	M22-XD-G-GB1 218196	M22-XDH-G-GB1 218241	
Пуск		○	M22-XD-W-GB1 218197	M22-XDH-W-GB1 218242	
CLOSE		●	M22-XD-S-GB2 218198	M22-XDH-S-GB2 218243	
UP		●	M22-XD-S-GB3 218199	M22-XDH-S-GB3 218244	
DOWN		●	M22-XD-S-GB4 218200	M22-XDH-S-GB4 218245	
ТЕСТ		●	M22-XD-S-GB9 218201	M22-XDH-S-GB9 218246	
ВЫКЛ		●	M22-XD-R-GB5 218202	M22-XDH-R-GB5 218247	
ON		●	M22-XD-S-GB6 218203	M22-XDH-S-GB6 218248	

Указания

При оформлении заказа требуется дополнить наименование типа M22-XD(H)-*.*:
 1-я заглушка ▲ цвет: -R (красный), -G (зеленый), -B (синий), -W (белый), -Y (желтый), -S (черный), -U (серый)
 2-я заглушка ▲ заданное редактором этикеток имя файла → Страница 74

Размер шрифта 3 мм:
 макс. 8 знаков в 1-й строке,
 10 знаков во 2-й строке,
 8 знаков в 3-й строке



Размер шрифта 5 мм:
 макс. 5 знаков в одной строке



Маркировка или пояснение	Применяется для	Цвет, символ	Тип Код заказа	Конструктивное исполнение: плоское	Конструктивное исполнение: высокое	Упаковка
			Тип Код заказа	Тип Код заказа		
Кнопочные шильдики для кнопок						
≤ 5 символов: высота шрифта 5 мм > 5 символов: размер шрифта 3 мм						
СБРОС	M22(S)-D-X M22(S)-DR-X		M22-XD-B-GB14 218204	M22-XDH-B-GB14 218249		10 шт.
Прямое вращение	M22-DG-X M30C-FD-X M30C-FDR-X		M22-XD-S-GB15 218205	M22-XDH-S-GB15 218250		
РЕВЕРС			M22-XD-S-GB16 218206	M22-XDH-S-GB16 218251		
RAISE			M22-XD-S-GB17 218208	M22-XDH-S-GB17 218252		
LOWER			M22-XD-S-GB18 218209	M22-XDH-S-GB18 218253		
Стоп			M22-XD-R-X0 218153	M22-XDH-R-X0 218155		
Стоп			M22-XD-S-X0 218154	M22-XDH-S-X0 218156		
Пуск			M22-XD-G-X1 218165	M22-XDH-G-X1 218210		
Пуск			M22-XD-S-X1 218166	M22-XDH-S-X1 218211		
Пуск			M22-XD-W-X1 218167	M22-XDH-W-X1 218212		
Пуск			M22-XD-G-X2 218168	M22-XDH-G-X2 218213		
Пуск			M22-XD-S-X2 218169	M22-XDH-S-X2 218214		
Инкремент			M22-XD-S-X4 218170	M22-XDH-S-X4 218215		
Уменьшение			M22-XD-S-X5 218171	M22-XDH-S-X5 218216		
Сброс			M22-XD-B-X6 218172	M22-XDH-B-X6 218217		
Направления движения			M22-XD-S-X7 218173	M22-XDH-S-X7 218218		
Направления движения			M22-XD-S-X8 218174	M22-XDH-S-X8 218219		
Вручную			M22-XD-S-X9 218175	M22-XDH-S-X9 218220		
Автоматич. выполнение			M22-XD-S-X10 218176	M22-XDH-S-X10 218221		
Толчковый режим			M22-XD-S-X11 218177	M22-XDH-S-X11 218222		
Разблокировка			M22-XD-S-X12 218178	M22-XDH-S-X12 218223		
Отсоединение			M22-XD-S-X13 218179	M22-XDH-S-X13 218224		
Зажим			M22-XD-S-X14 218180	M22-XDH-S-X14 218225		
Отпускание			M22-XD-S-X15 218181	M22-XDH-S-X15 218226		
Жидкость			M22-XD-S-X16 218182	M22-XDH-S-X16 218227		
Сирена			M22-XD-S-X17 218183	M22-XDH-S-X17 218228		

Маркировка или пояснение	Применяется для	Цвет	Тип Код заказа	Упаковка
Шильдики для кнопок "гриб"				
≤ 5 символов: высота шрифта 5 мм > 5 символов: размер шрифта 3 мм				
–	M22(S)-D(R)P-...	●	M22-XDP-S 216435	10 шт.
–		○	M22-XDP-W 216436	
–		●	M22-XDP-R 216437	
–		●	M22-XDP-G 216438	
–		●	M22-XDP-Y 216439	
с индивидуальной маркировкой с помощью редактора этикеток → Примечание		–	M22-XDP-*.~.* 216440	
Закр.		●	M22-XDP-S-D2 218272	
Вверх		●	M22-XDP-S-D3 218273	
Вниз		●	M22-XDP-S-D4 218274	
Выкл.		●	M22-XDP-R-D5 218275	
Вкл.		●	M22-XDP-S-D6 218276	
Вперед		●	M22-XDP-S-D15 218277	
Назад		●	M22-XDP-S-D16 218278	
Подъем		●	M22-XDP-S-D17 218279	
Опускание		●	M22-XDP-S-D18 218280	
Стоп		●	M22-XDP-R-GB0 218281	
Стоп		●	M22-XDP-S-GB0 218282	
Пуск		●	M22-XDP-G-GB1 218283	
Пуск		○	M22-XDP-W-GB1 218284	
CLOSE		●	M22-XDP-S-GB2 218285	
UP		●	M22-XDP-S-GB3 218286	
DOWN		●	M22-XDP-S-GB4 218287	
ВЫКЛ		●	M22-XDP-R-GB5 218289	
ON		●	M22-XDP-S-GB6 218290	
ТЕСТ		●	M22-XDP-S-GB9 218288	
Прямое вращение		●	M22-XDP-S-GB15 218291	
РЕВЕРС		●	M22-XDP-S-GB16 218292	

Указания

При оформлении заказа требуется дополнить наименование типа следующими сведениями:
1-я заглашка * Δ цвет: -R (красный), -G (зеленый), -B (синий), -W (белый), -Y (желтый), -S (черный), -U (серый)
2-я заглашка * Δ заданное редактором этикеток имя файла → Страница 74



























Размер шрифта 3 мм:
макс. 8 знаков в 1-й строке,
10 знаков во 2-й строке,
8 знаков в 3-й строке



Размер шрифта 5 мм:
макс. 5 знаков в одной строке



Маркировка или пояснение	Применяется для	Цвет, символ	Тип Код заказа	Упаковка
Шильдики для кнопок "гриб"				
≤ 5 символов: высота шрифта 5 мм > 5 символов: размер шрифта 3 мм				
RAISE	M22(S)-D(R)P-...		M22-XDP-S-GB17 218293	10 шт.
LOWER			M22-XDP-S-GB18 218294	
Стоп			M22-XDP-R-X0 218157	
Стоп			M22-XDP-S-X0 218158	
Пуск			M22-XDP-G-X1 218254	
Пуск			M22-XDP-S-X1 218255	
Пуск			M22-XDP-W-X1 218256	
Пуск			M22-XDP-G-X2 218257	
Пуск			M22-XDP-S-X2 218258	
Инкремент			M22-XDP-S-X4 218259	
Уменьшение			M22-XDP-S-X5 218260	
Направления движения			M22-XDP-S-X7 218261	
Направления движения			M22-XDP-S-X8 218262	
Вручную			M22-XDP-S-X9 218263	
Автоматич. выполнение			M22-XDP-S-X10 218264	
Толчковый режим			M22-XDP-S-X11 218265	
Разблокировка			M22-XDP-S-X12 218266	
Отсоединение			M22-XDP-S-X13 218267	
Зажим			M22-XDP-S-X14 218268	
Отпускание			M22-XDP-S-X15 218269	
Жидкость			M22-XDP-S-X16 218270	
Сирена			M22-XDP-S-X17 218271	

Маркировка или пояснение	Применяется для	Цвет	Конструктивное исполнение: плоское		Конструктивное исполнение: высокое	
			Тип Код заказа	Упаковка	Тип Код заказа	Упаковка
Линзы для световых индикаторов						
≤ 5 символов: высота шрифта 5 мм						
> 5 символов: размер шрифта 3 мм						
—	M22-L-X M22-LC-X		M22-XL-W 216453	10 шт.	M22-XLH-W 216459	10 шт.
—			M22-XL-R 216454		M22-XLH-R 216460	
—			M22-XL-G 216455		M22-XLH-G 216461	
—			M22-XL-Y 216456		M22-XLH-Y 216462	
—			M22-XL-B 216457		M22-XLH-B 216463	
—			M22-XL-A 118740		M22-XLH-A 118741	
с индивидуальной маркировкой с помощью редактора этикеток → Примечания		—	M22-XL-*-* 216458			
Закр.			M22-XL-W-D2 218403			
Вверх			M22-XL-W-D3 218404			
Вниз			M22-XL-W-D4 218405			
Выкл.			M22-XL-R-D5 218406			
Вкл.			M22-XL-W-D6 218407			
Вперед			M22-XL-W-D15 218408			
Назад			M22-XL-W-D16 218409			
Подъем			M22-XL-W-D17 218410			
Опускание			M22-XL-W-D18 218411			
Стоп			M22-XL-R-GB0 218412			
Стоп			M22-XL-W-GB0 218413			
Пуск			M22-XL-G-GB1 218414			
Пуск			M22-XL-W-GB1 218415			
CLOSE			M22-XL-W-GB2 218416			
UP			M22-XL-W-GB3 218417			
DOWN			M22-XL-W-GB4 218418			
ТЕСТ			M22-XL-W-GB9 218419			
ВЫКЛ			M22-XL-R-GB5 218420			
ON			M22-XL-W-GB6 218421			
Прямое вращение			M22-XL-W-GB15 218422			

Указания























При оформлении заказа требуется дополнить наименование типа следующими сведениями:
 1-я заглушка Δ цвет: -R (красный), -G (зеленый), -B (синий), -W (белый), -Y (желтый)
 2-я заглушка Δ заданное редактором этикеток имя файла → Страница 74



























Размер шрифта 3 мм:
 макс. 8 знаков в 1-й строке,
 10 знаков во 2-й строке,
 8 знаков в 3-й строке



Размер шрифта 5 мм:
 макс. 5 знаков в одной строке



Маркировка или пояснение	Применяется для	Цвет, символ	Тип Код заказа	Упаковка
Линзы для световых индикаторов				
≤ 5 символов: высота шрифта 5 мм > 5 символов: размер шрифта 3 мм				
РЕВЕРС	M22-L-X M22-LC-X		M22-XL-W-GB16 218423	10 шт.
RAISE			M22-XL-W-GB17 218424	
LOWER			M22-XL-W-GB18 218425	
Стоп			M22-XL-R-X0 218163	
Стоп			M22-XL-W-X0 218164	
Пуск			M22-XL-G-X1 218384	
Пуск			M22-XL-W-X1 218385	
Пуск			M22-XL-G-X2 218386	
Пуск			M22-XL-W-X2 218387	
Инкремент			M22-XL-W-X4 218388	
Уменьшение			M22-XL-W-X5 218389	
Направления движения			M22-XL-W-X7 218390	
Направления движения			M22-XL-W-X8 218391	
Вручную			M22-XL-W-X9 218392	
Автоматич. выполнение			M22-XL-W-X10 218393	
Толчковый режим			M22-XL-W-X11 218394	
Разблокировка			M22-XL-W-X12 218395	
Отсоединение			M22-XL-W-X13 218396	
Зажим			M22-XL-W-X14 218399	
Отпускание			M22-XL-W-X15 218400	
Жидкость			M22-XL-W-X16 218401	
Сирена			M22-XL-W-X17 218402	

Маркировка или пояснение	Применяется для	Цвет	Конструктивное исполнение: плоское	Упаковка	Конструктивное исполнение: высокое	Упаковка
			Тип Код заказа		Тип Код заказа	
Линзы для кнопок с подсветкой						
≤ 5 символов: высота шрифта 5 мм > 5 символов: размер шрифта 3 мм						
–	M22(S)-D-X M22(S)-DR-X M22-DG-X M30C-FDL-X M30C-FDRL-X		M22-XDL-W 216441	10 шт.	M22-XDLH-W 216447	10 шт.
–			M22-XDL-R 216442		M22-XDLH-R 216448	
–			M22-XDL-G 216443		M22-XDLH-G 216449	
–			M22-XDL-Y 216444		M22-XDLH-Y 216450	
–			M22-XDL-B 216445		M22-XDLH-B 216451	
–			M22-XDL-A 167437		M22-XDLH-A 167438	
с индивидуальной маркировкой с помощью редактора этикеток → Примечание		–	M22-XDL-*-* 216446		M22-XDLH-*-* 216452	
Закр.			M22-XDL-W-D2 218316		M22-XDLH-W-D2 218359	
Вверх			M22-XDL-W-D3 218317		M22-XDLH-W-D3 218360	
Вниз			M22-XDL-W-D4 218318		M22-XDLH-W-D4 218361	
Выкл.			M22-XDL-R-D5 218319		M22-XDLH-R-D5 218362	
Вкл.			M22-XDL-W-D6 218320		M22-XDLH-W-D6 218363	
Разблокирование			M22-XDL-B-D14 218321		M22-XDLH-B-D14 218364	
Вперед			M22-XDL-W-D15 218322		M22-XDLH-W-D15 218365	
Назад			M22-XDL-W-D16 218323		M22-XDLH-W-D16 218366	
Подъем			M22-XDL-W-D17 218324		M22-XDLH-W-D17 218367	
Опускание			M22-XDL-W-D18 218325		M22-XDLH-W-D18 218368	
Стоп			M22-XDL-R-GB0 218326		M22-XDLH-R-GB0 218369	
Стоп			M22-XDL-W-GB0 218327		M22-XDLH-W-GB0 218370	
Пуск			M22-XDL-G-GB1 218328		M22-XDLH-G-GB1 218371	
Пуск			M22-XDL-W-GB1 218329		M22-XDLH-W-GB1 218372	
CLOSE			M22-XDL-W-GB2 218330		M22-XDLH-W-GB2 218373	
UP			M22-XDL-W-GB3 218331		M22-XDLH-W-GB3 218374	
DOWN			M22-XDL-W-GB4 218332		M22-XDLH-W-GB4 218375	
TEST			M22-XDL-W-GB9 218333		M22-XDLH-W-GB9 218376	
ВЫКЛ			M22-XDL-R-GB5 218334		M22-XDLH-R-GB5 218377	
ON			M22-XDL-W-GB6 218335		M22-XDLH-W-GB6 218378	

Указания

























При оформлении заказа требуется дополнить наименование типа следующими сведениями:
 1-я заглушка * Δ цвет: напр., -R (красный), -G (зеленый), -B (синий), -W (белый), -Y (желтый)
 2-я заглушка * Δ заданное редактором этикеток имя файла → Страница 74





Размер шрифта 3 мм:
 макс. 8 знаков в 1-й строке,
 10 знаков во 2-й строке,
 8 знаков в 3-й строке







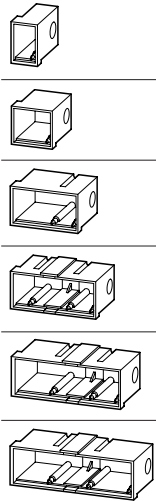

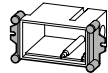



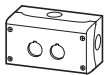

Размер шрифта 5 мм:
 макс. 5 знаков в одной строке

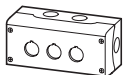

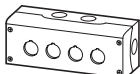
Маркировка или пояснение	Применяется для	Цвет, символ	Тип Конструктивное исполнение: плоское Код заказа	Упаковка	Тип Конструктивное исполнение: высокое Код заказа	Упаковка
Линзы для кнопок с подсветкой						
≤ 5 символов: высота шрифта 5 мм > 5 символов: размер шрифта 3 мм						
СБРОС	M22(S)-D-X M22(S)-DR-X		M22-XDL-B-GB14 218336	10 шт.	M22-XDLH-B-GB14 218379	10 шт.
Прямое вращение	M22-DG-X M30C-FDL-X M30C-FDRL-X		M22-XDL-W-GB15 218337		M22-XDLH-W-GB15 218380	
РЕВЕРС			M22-XDL-W-GB16 218338		M22-XDLH-W-GB16 218381	
RAISE			M22-XDL-W-GB17 218339		M22-XDLH-W-GB17 218382	
LOWER			M22-XDL-W-GB18 218340		M22-XDLH-W-GB18 218383	
Стоп			M22-XDL-R-X0 218159		M22-XDLH-R-X0 218161	
Стоп			M22-XDL-W-X0 218160		M22-XDLH-W-X0 218162	
Пуск			M22-XDL-G-X1 218295		M22-XDLH-G-X1 218341	
Пуск			M22-XDL-W-X1 218296		M22-XDLH-W-X1 218342	
Пуск			M22-XDL-G-X2 218297		M22-XDLH-G-X2 218343	
Пуск			M22-XDL-W-X2 218301		M22-XDLH-W-X2 218344	
Инкремент			M22-XDL-W-X4 218302		M22-XDLH-W-X4 218345	
Уменьшение			M22-XDL-W-X5 218303		M22-XDLH-W-X5 218346	
Сброс			M22-XDL-B-X6 218304		M22-XDLH-B-X6 218347	
Направления движения			M22-XDL-W-X7 218305		M22-XDLH-W-X7 218348	
Направления движения			M22-XDL-W-X8 218306		M22-XDLH-W-X8 218349	
Вручную			M22-XDL-W-X9 218307		M22-XDLH-W-X9 218350	
Автоматич. выполнение			M22-XDL-W-X10 218308		M22-XDLH-W-X10 218351	
Толчковый режим			M22-XDL-W-X11 218309		M22-XDLH-W-X11 218352	
Разблокировка			M22-XDL-W-X12 218310		M22-XDLH-W-X12 218353	
Отсоединение			M22-XDL-W-X13 218311		M22-XDLH-W-X13 218354	
Зажим			M22-XDL-W-X14 218312		M22-XDLH-W-X14 218355	
Отпускание			M22-XDL-W-X15 218313		M22-XDLH-W-X15 218356	
Жидкость			M22-XDL-W-X16 218314		M22-XDLH-W-X16 218357	
Сирена			M22-XDL-W-X17 218315		M22-XDLH-W-X17 218358	

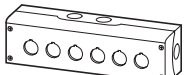
	Степень защиты	Места установки Количество	Цвет	Значение RAL	Вводы проводки запрессованные Количество x M20	Тип Код заказа	Упаковка
Лицевые пластины для скрытого монтажа							
При вертикальном расположении невозможно использование дополнительных табличек для кнопок Степень защиты действительна только при использовании соответствующего корпуса и квалифицированном монтаже.							
Алюминий, желтая краска для кнопок аварийного отключения	IP65	1		RAL 1004	–	M22-EY1 216542	5 шт.
Алюминий светлый анодированный, включая M22-XE...	IP65	1		RAL 7035	–	M22-E1 216541	
		2			–	M22-E2 216543	
		3			–	M22-E3 216544	
		4			–	M22-E4 216545	1 шт.
		5			–	M22-E5 216546	
	IP40	6			–	M22-E6 216547	
Кожухи							
Пластик, светло-серый Степень защиты действительна только при использовании пластин для скрытого монтажа M22-E...							
	IP55	1		RAL 7035	3	M22-H1 216548	1 шт.
		2			4	M22-H2 216549	
		3			4	M22-H3 216550	
	IP40	4			4	M22-H4 216551	
		5			5	M22-H5 216552	
		6			6	M22-H6 216553	
Набор ключей							
состоит из двух подштукатурных элементов в качестве монтажных принадлежностей для оштукатуривания кожухов							
	–	–	–	–	–	M22-UPE 216554	1 шт.

Места установки	корпус	Кабельный ввод	Степень защиты	Цвет	Значение RAL	Цвет	Тип Код заказа	Упаковка	
Корпуса для поверхностного монтажа									
с винтами из нержавеющей стали									
	1	Пластик	внизу: 2 x M16 вверху: 1 x M20 сбоку: 2 x M20/M25 (по 1 шт. на сторону)	IP67, IP69K		RAL 7035	антрацит	M22-I1 216535	1 шт.
						RAL 1004	антрацит	M22-IY1 216536	
						RAL 1004	антрацит	M22-IY1-XPV60¹⁾ 167798	
		Нержавеющая сталь			—	—	—	M22-I1M/SS²⁾ 118455	
		Металл				RAL 1004	—	M22-I1MGE-SAL 118456	
		Металл		—	—	M22-I1M-SAL 118457			
	2	Пластик	внизу: 2 x M20	IP67, IP69K		RAL 7035	антрацит	M22-I2 216537	
		Нержавеющая сталь	вверху: 1 x M20		—	—	—	M22-I2M/SS²⁾ 118458	
		Металл	сбоку: 2 x M20/M25 (по 1 шт. на сторону)		—	—	—	M22-I2M-SAL 118459	
	3	Пластик	внизу: 2 x M20	IP67, IP69K		RAL 7035	антрацит	M22-I3 216538	
		Нержавеющая сталь	вверху: 2 x M20		—	—	—	M22-I3M/SS²⁾ 118460	
		Металл	сбоку: 2 x M20/M25 (по 1 шт. на сторону)		—	—	—	M22-I3M-SAL 118461	
	4	Пластик	внизу: 2 x M20 вверху: 2 x M20 сбоку: 2 x M20/M25 (по 1 шт. на сторону)	IP67, IP69K		RAL 7035	антрацит	M22-I4 216539	
	6	Пластик	внизу: 2 x M20 вверху: 2 x M20 сбоку: 2 x M20/M25 (по 1 шт. на сторону)	IP66		RAL 7035	антрацит	M22-I6 216540	

Указания

¹⁾ С дополнительным кабельным вводом на передней стороне для светодиодного кольца M22-XPV60...
²⁾ С боковыми крепежными язычками







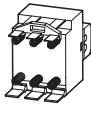
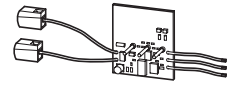
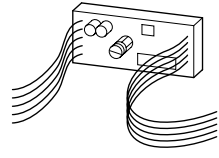
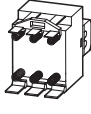
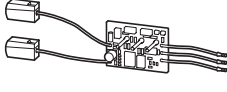
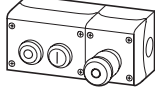

Места установки	Кабельный ввод запрессованный	Цвет	Значение RAL	Степень защиты	Тип Код заказа	Упаковка
	Цоколь	Страницы				
Количество	Количество x M...	Количество x M...				









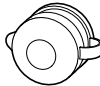
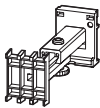
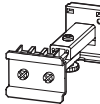

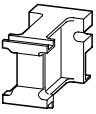
Корпуса для поверхностного монтажа							
Включая монтажную панель для крепления базовой части							
Нижняя часть корпуса, черная							
12	2 x 32/25	2 x 20 4 x 32/25		RAL 7035	IP55	M22-I12 222688	1 шт.

Соединительный винт M20							
Для соединения любых корпусов M22-I... между собой.							
Соединение через боковые кабельные вводы M20.							
—	—	—	—	—	IP67	M22-XI 229162	25 шт.

Метрический кабельный ввод M20 согласно EN 50262							
С контр-гайкой и встроенной разгрузкой от натяжения							
Полиамид, не содержащий галогенов							
Внешний диаметр кабеля 6–13 мм							
—	—	—	—	—	IP68, IP69K	V-M20 206910	20 шт.

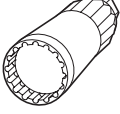
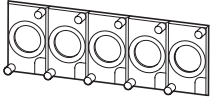
	Описание	Тип Код заказа	Упаковка
Соединение AS-Interface для RMQ-Titan			
	для установки спереди (RMQ-Titan) Подчиненное устройство AS-Interface Адаптер для RMQ-Titan Информация об интерфейсе AS: 2 входных бита, 1 выходной бит Модульный корпус для установки на контактные элементы и светодиоды: Входы для 2 контактных элементов: M22-K01 (размыкающий контакт), M22-K10 (закрывающий контакт) Выход для 1 светодиода: M22-LED-... включая соединительный штекер AS-Interface в виде разъема, прошивающего изоляцию	M22-ASI 231269	1 шт.
	для крепления базовой части (RMQ-Titan) Адаптер для RMQ-Titan Информация об интерфейсе AS: 2 входных бита, 1 выходной бит Входы для 2 контактов Выход для 1 светодиода: M22-LED-...	M22-ASI-C 231271	1 шт.
	для корпуса для поверхностного монтажа (RMQ-Titan) Внешние соединения: 4 входа/4 выхода (для контактных элементов RMQ и гнезд лампы) Корпус для поверхностного монтажа RMQ-Titan: M22-I3, M22-I4, M22-I6	RMQ-M1C-ASI 032314	1 шт.
Подключение аварийного выключателя для AS-Interface для монитора безопасности			
для переднего крепления 	Подчиненное устройство AS-Interface Адаптер для RMQ-Titan Информация интерфейса AS: 1 двухканальный вход, 1 выход Модульный корпус для установки на контактные элементы и светодиоды: Входы для 2 контактных элементов M22-K01 (размыкающий контакт) Выход для 1 светодиода: M22-LED-... вкл. соединительный штекер AS-Interface в виде разъема, прошивающего изоляцию	M22-ASI-S 231270	1 шт.
для крепления базовой части 	Подчиненное устройство AS-Interface Адаптер для RMQ-Titan или FAK Информация интерфейса AS: 1 двухканальный вход, 1 выход Для следующих контактных элементов и светодиодов RMQ-Titan: Входы для 2 контактных элементов M22-K01 или M22-KC01 (размыкающий контакт) Выход для 1 светодиода: M22-LED-...	M22-ASI-CS 231272	1 шт.
	Комплектное устройство интерфейса AS Корпус для поверхностного монтажа M22-I2 и M22-I2Y Кнопка аварийного отключения M22-PVL и кнопка включения и выключения; подсветка при включении 1 × M22-ASI-CS и 1 × M22-ASI-C 1 × соединительный штекер M12A Адресация M22-PVL → 0; ВКЛ./ВЫКЛ. 1 А	M22-I1/2-M1-ASI 107405	1 шт.

Применяется для	Цвет	Тип Код заказа	Упаковка
 <p>Золотое лицевое кольцо (24 карата)</p> <p>Отдельная поставка лицевого кольца невозможна: заказ только через торговый офис Eaton в виде M22-COMBINATION* (индивидуальные комплектные устройства)</p>	—	M22-FR-AU 274150	1 шт.
 <p>Заглушки</p> <p>круглый дизайн, IP67, IP69K Для закрывания резервных мест установки</p>			
M22		M22-B 216388	50 шт.
M22		M22-B-GVP 216389	250 шт.
M22		M22S-B 216390	50 шт.
M22		M22S-B-GVP 216391	250 шт.
M30		M30C-FB 187028	1 шт.
<p>Мембрана для кнопок, IP67, IP69K, силикон</p> <p>прозрачное исполнение для тяжелых внешних условий и применения в пищевой промышленности, не использовать с дополнительным держателем шильдиков для кнопок M22S-ST, так как в этом случае не обеспечивается степень защиты</p>			
 <p>M22(S)-D(R)-... M22(S)-DL-... M22(S)-DRL-... M22(S)-L(C)-...</p>	—	M22-T-D 216395	10 шт.
 <p>M22(S)-DDL...</p>	—	M22-T-DD 216396	10 шт.
 <p>Защитная мембрана, силикон</p> <p>Предотвращает проникновение грязи и пыли в отверстие для ключа.</p>	—	M22-XWS 231275	5 шт.
<p>Телескопический держатель</p> <p>Для регулировки глубины установки в случае промежуточного монтажа в корпусах CI и шкафах с глубиной установки 115 - 155 мм. Бесступенчатая регулировка, винтовое и быстрое крепление (DIN-рейка IEC/EN 60715), допускается макс. 10 x M22-TC на корпус, из них 5 с кнопками с фиксацией, не использовать в комбинации с кнопками аварийного отключения</p>			
 <p>3 контактных элемента/светодиода в креплении базовой части, включая центрирующий адаптер</p>	—	M22-TC 216398	10 шт.
 <p>с DIN-рейкой IEC/EN 60715, ширина 44 мм для крепления EASY, FAZ, PKZ, DIL и т. п. с весом ≤ 0,3 кг easy500, easy700, easy800, MFD-CP8, EC4P Бесступенчатая регулировка посредством шкал 75 - 115 мм</p>	—	M22-TA 226161	1 шт.

	Применяется для	Тип Код заказа	Упаковка
	Удлинитель Телескопический держатель для глубины установки 205 мм	M22-TCV 225527	5 шт.
	Адаптер для установки системы управления на DIN-рейку DIN-рейка согласно IEC/EN 60715 для переднего крепления	M22-IVS 216400	1 шт.
	Перекладина толкателя для приведения в действие среднего контактного элемента 3-позиционного переключателя без подсветки M22-W...3 → Страница 74	M22-XW 216405	10 шт.
	Защитное кольцо для защиты от случайного приведения в действие, IP66 для кнопок и переключателей (дополнительные шильдики не используются)	M22-XGWK 231274	5 шт.
	Кольцо с резьбой M22 x 1,5 мм		
	толщина 6,0 мм	M22-GR 216401	50 шт.
	толщина 4,8 мм	M22-GR7 288852	50 шт.
	толщина 6,0 мм	M22-GR-GVP 216404	500 шт.
	Набор адаптерных шайб 30/22,3 мм Черный, состоит из адаптерной шайбы и крепежной гайки, IP67, IP69K Установка устройств Ø 22,3 в отверстия Ø 30,5 Степень защиты определяется по лицевому элементу	M22S-R30 216408	10 шт.
	Инструмент для установки шайб для кольца с резьбой, устанавливается на аккумуляторный шурупверт	M22-MS 216402	5 шт.
	Крепежная пластина M22-H... на панели для монтажа в вырез M22-E... для 5 мест установки	M22-XE5 218945	1 шт.
	Пылезащитная крышка для контактов M22-K... (переднее крепление)	M22-XKDP 100647	50 шт.
	Пылезащитная крышка и механическое крепление для M22... 5 штамповок на M20		
	макс. 3 контакта	M22-ADC 106523	1 шт.
	макс. 4 контакта	M22-ADC4 106524	
	механическое крепление	M22-XADC 107918	
	Уплотнение для дополнительных шильдиков при неровных поверхностях	M22-XZD 134826	50 шт.

Исполнение	Срок службы при $t_a = +25\text{ }^\circ\text{C}$ $t_{\text{сред.}} \text{ (AC)}$ Час	Цвет	Тип Код заказа	Упаковка
------------	---	------	-------------------	----------



Лампы накаливания BA 9s для компактного светового индикатора

Высококачественное исполнение из специально подобранных компонентов

110–130 В/2,4 Вт	2000	–	A22-GL130 261361	100 шт.
24 В/2,0 Вт	5000	–	A22-GL24 261360	100 шт.



Одночиповый светодиод BA 9s для компактного светового индикатора

для постоянного и переменного напряжения (положительный полюс на X1), защита от неправильной полярности, встроенная схема защиты до 1500 В

12–30 В перем./пост. тока/15 мА	100000		A22-LED-W 261362	10 шт.
12–30 В перем./пост. тока/15 мА	100000		A22-LED-R 261364	
12–30 В перем./пост. тока/15 мА	100000		A22-LED-G 261363	
12–30 В перем./пост. тока/15 мА	100000		A22-LED-Y 261365	

Длина провода	Схема соединений/ схема контактов	Лицевое кольцо Titan Тип Код заказа	Черное лицевое кольцо Тип Код заказа	Упаковка
---------------	--------------------------------------	---	--	----------

М

Гнезда M22 USB и RJ45

Монтаж спереди
IP65 (с закрытой крышкой), IP20 (со вставленным штекером)



Гнездо USB 3.0, тип A

–

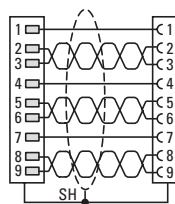

M22-USB
147539

M22S-USB
147541

1 шт.

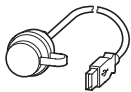

укомплектованный кабель с неразъемным подсоединением штекера USB 3.0, тип A

0,6

M22-USB-SA
107412

M22S-USB-SA
147535

1 шт.

1,5

M22-USB-SA-150
147543

M22S-USB-SA-150
147545



Гнездо RJ45, 8/8, кат. 5е

–



M22-RJ45-SA
107413

M22S-RJ45-SA
147537

1 шт.

Гнезда M30C USB и RJ45 (плоский дизайн)

Монтаж спереди
IP20 (со вставленным штекером)

Металлическое
лицевое кольцо



с жестким подключением штекера USB 3.0, тип A

–

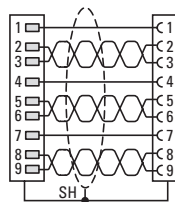

M30C-FUSB
187082

1 шт.

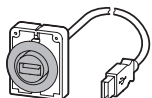

укомплектованный кабель с неразъемным подсоединением штекера USB 3.0, тип A

0,3

M30C-FUSB-30
187083

1 шт.

0,6

M30C-FUSB-60
187084

1,5

M30C-FUSB-150
187085



Гнездо RJ45, 8/8, кат. 5е

–

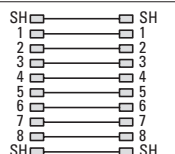

M30C-FRJ45
187086

1 шт.

Применяется для	Цвет	Тип Код заказа	Упаковка	Указания
Кнопки				
для капсулированных реле защиты электродвигателей Диаметр монтажного отверстия 22,3 мм				
ZW7... ZB12 ZB32 ZB65 ZB150	●	M22-DZ-B 254833	10 шт.	Табличка кнопки, синяя
	●	M22-DZ-B-GB14 254834		Табличка кнопки, синяя Маркировка: RESET
	—	M22-DZ-X 254835		без шильдика кнопки, дополнить шильдиком кнопки
Инструмент для замены ламп				
Для компактного светового индикатора M22-LC(H)...				
A22-GL... A22-LED...	—	M22-LG 216403	5 шт.	—
Режущий инструмент				
Пробивной инструмент для выреза выступа для предотвращения проворачивания согласно IEC/EN 60947-5-1 в листовой стали St 37, макс. толщина 3 мм в нерж. стали VA, макс. толщина 1,5 мм				
	—	BA/C-NZ-22 028144	1 шт.	
Комплектные устройства по индивидуальным требованиям				
Для заказа используется форма заказа F0315 → Технический паспорт в онлайн-каталоге				
—	—	M22-COMBINATION 2010741	1 шт.	—

Проектирование

1

M22...SMC10

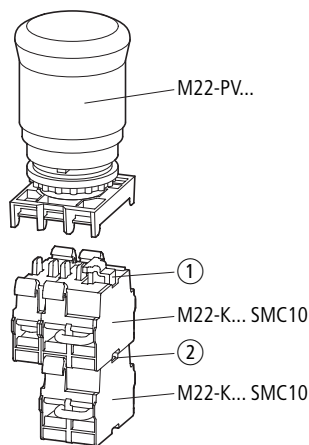
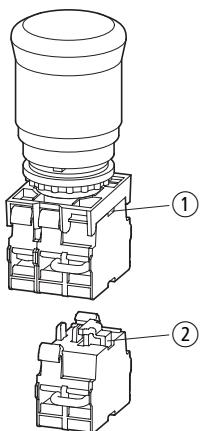

- ① Контакт с функцией самомониторинга механически контролирует включение на M22-PV...
- ② Контакт с функцией самомониторинга механически контролирует включение на находящемся выше предохранительном контакте M22-K...SMC10, но не включение на M22-PV...

M22-K01SMC10
M22-KC01SMC10

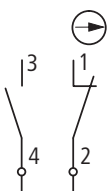

M22-K02SMC10
M22-KC02SMC10

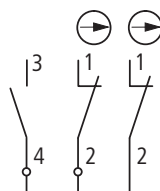

При правильном монтаже контакта с функцией самомониторинга замыкающий контакт замкнут.

Посредством последовательного подключения размыкающего и замыкающего контакта активируется цепь аварийного выключения/управляемого стопа, если

- нажать выключатель аварийного выключения/управляемого стопа или
- контакт с функцией самомониторинга механически отделяется от кнопки.

Изменение функции с фиксацией/без фиксации и извлечения ключа для переключателей с 3 положениями

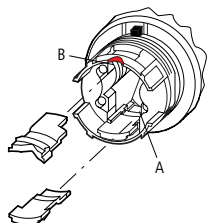

↕	I		II	
	A	B	A	B
60° ↘ 60°	-	✓	✓	-
50° ↘ 50°	✓	x	✓	x
60° ↘ 50°	-	✓	✓	x
50° ↘ 60°	✓	x	-	✓
40° ↘ 40°	✓	x	✓	x
60° ↘ 40°	-	✓	✓	x
50° ↘ 40°	✓	x	✓	x
40° ↘ 60°	✓	x	✓	-
40° ↘ 50°	✓	x	✓	x

✓ = ключ вынимается
x = ключ не вынимается

Кодирующие адаптеры

2x M22-XC-Y, → Страница 30

1x M22-XC-R, → Страница 30

1x

Пример заказа:

- Вставная табличка M22-XST для держателя M22S-ST-X с особым обозначением
Базовый тип: M22-XST-*
* = имя файла, назначенное программой Labeleditor
Закажите: 1 x M22-XST-RMQ_Titan_xxxxxx.zip
- Шильдик кнопки зеленого цвета с особым обозначением
Базовый тип M22-XDH-*-*
1. * = цвет (здесь G для зеленого), 2. * = имя файла, назначенное программой Labeleditor
Закажите: 1 x M22-XDH-G-RMQ_Titan_xxxxxx.zip
- Сдвоенная кнопка с белыми шильдиками кнопки и особыми символами
Базовый тип: M22-DDL-*-*-*
1. * = цвет (здесь W для белого), 2. и 3. * = заданное в Labeleditor имя файла; требуется указать здесь дважды
Закажите: 1 x M22-DDL-W-RMQ_Titan_xxxxxx.zip-RMQ_Titan_xxxxxx.zip
- Переключатель с ключом, 2 положения, индивидуальный замок № MS1, индивидуальный символ
Базовый тип: M22-WRS*-MS*-*
WRS*: * = количество положений
MS*: * = номер индивидуального замка
-*: * = имя файла, назначенное программой Labeleditor
Закажите: 1 x M22-WRS2-MS1-RMQ_Titan_xxxxxx.zip

Изменение функции с фиксацией/без фиксации и извлечения ключа для переключателей с 2 положениями

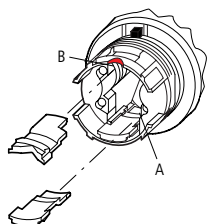

↕	I	
	A	B
↘ 60°	✓	✓
↘ 50°	✓	x
↘ 40°	✓	x

✓ = ключ вынимается
x = ключ не вынимается

Кодирующие адаптеры

2x M22-XC-Y, → Страница 30

1x M22-XC-R, → Страница 30

1x

Перекладина толкателя для среднего контакта в случае 3-позиционных переключателей M22(S)-W...3-...

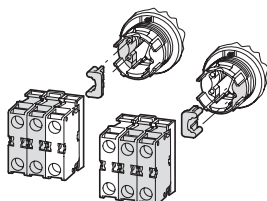

Индивидуальная маркировка устройств с помощью программы Labeleditor в конфигураторе кнопок

Четыре шага для индивидуальной маркировки устройства:

- Вызов конфигулятора кнопок: www.eaton.de/config/rmq
- Создание проекта печати (с помощью меню программы)
- Отправка проекта печати на завод-изготовитель по электронной почте. Адрес электронной почты будет автоматически установлен программой в соответствии с выбранным продуктом. При отправке образца конфигулятор кнопок назначает имя файла, например, RMQ_Titan_12345.zip. Это имя файла является составной частью кода заказываемого товара (см. примеры заказов).
- Отправка заказа в отдел сбыта Eaton или предприятие оптовой торговли электропродукцией.

Добавочные светодиодные элементы

M22-XLED

Корпус для поверхностного монтажа

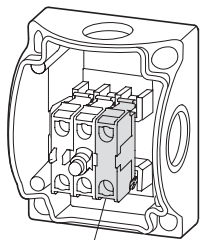

M22-XLED...

Для установки спереди друг за другом

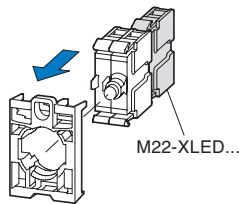

Для установки спереди рядом друг с другом

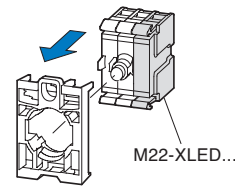

Светодиодный резисторный элемент

M22-XLED60/M22-XLED220

$U_e \sim / \dots$ $12 - 30 V \sim / \dots$	M22-XLED60	1 x	2 x	3 x	4 x	5 x	6 x	7 x
	$U_e [AC/DC] \leq$	60 В	90 В	120 В	150 В	180 В	210 В	240 В
	M22-XLED220	1 x						
	$U_e [AC/DC] \leq$	220 В						

Светодиодный тестовый элемент

M22-XLED-T

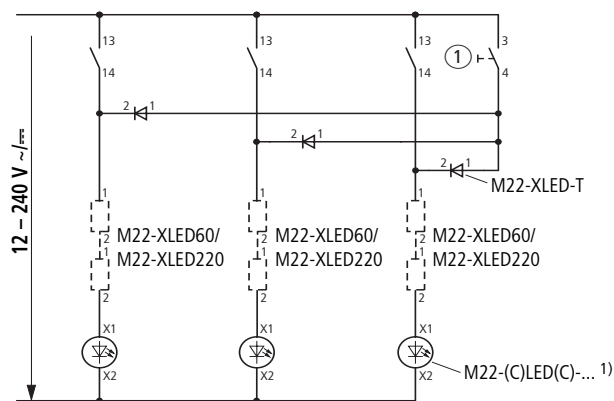

- ① Тестовая кнопка
- 1) Не для элементов 12-30 В

M22-XLED230-T

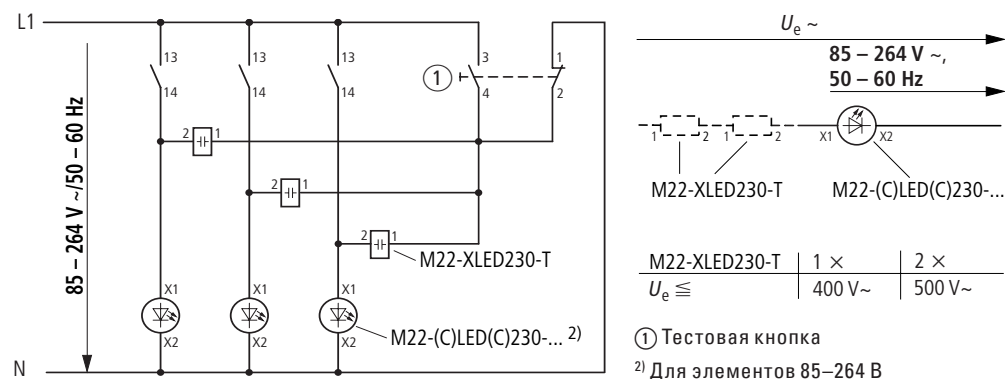

- ① Тестовая кнопка
- 2) Для элементов 85-264 В

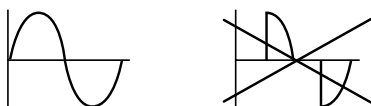

Технические данные

			Контактные элементы		Двойные контактные элементы	Светодиоды		
			M22-(C)K...	M22-FK...	M22-CK20/02/11	M22(C)-LED...	M22-FLED...	
Общее								
Стандарты и положения			IEC/EN 60947-5-1		IEC/EN 60947-5-1	IEC/EN 60947-5-1		
Механический срок службы	Циклы переключений	$\times 10^6$	5	1	—	—	—	
частота приведения в действие	Циклы переключений/ч		≤ 3600	≤ 3600	≤ 3600	—	—	
Сила нажатия	N		5	4,5	10	—	—	
Пусковой момент (винтовые клеммы)	Нм		0,8	—	—	0,8	—	
Степень защиты (IEC/EN 60529)			IP20	IP20	IP20	IP20	IP20	
Стойкость к климатическим воздействиям			влажный нагрев, постоянный, согласно IEC 60068-2-78 влажный нагрев, циклический, согласно IEC 60068-2-30					
Температура окружающей среды, открыто	°C		-25 - +70	-25 - +70	-25 - +70	-25 - +70	-25 - +70	
Установочное положение			любое	любое		любое	любое	
Удароустойчивость согласно IEC 60068-2-27, длительность ударного воздействия 11 мс, полусинус			g	30	50	30	30	50
Поперечные сечения соединения								
одножильный	мм ²		0,75 - 2,5	2 x 1 (0,2 - 1,5) 2 x 1 (0,75 - 1,5) ¹⁾	0,5 - 1,5	0,75 - 2,5	1 x 1 (0,2 - 1,5) 1 x 1 (0,75 - 1,5) ¹⁾	
многожильный	мм ²		0,5 - 2,5	—	0,5 - 1,5	0,5 - 2,5	1 x 1 (0,2 - 1,5)	
тонкопроволочный с наконечником/круглой муфтой	мм ²		0,5 - 1,5	2 x 1 (0,25 - 1) ²⁾	0,5 - 1,5	—	1 x 1 (0,25 - 1) ²⁾	
Контакты								
Номинальная устойчивость к импульсу	U_{imp}	В перем. тока	6000	4000		6000	4000	
Номинальные выдерживаемые напряжения изоляции	U_i	В	500	250		500	250	
Категория перенапряжения / степень загрязнения			III/3	III/3		III/3	III/3	
Надежность управляющей системы								
при 24 В пост. тока/5 мА	H_f	Частота отказов	$< 10^{-7}$ (т. е. 1 ошибка на 10^7 операций)	—	—	—	—	
при 5 В пост. тока/1 мА	H_f	Частота отказов	$< 5 \times 10^{-6}$ (т. е. 1 ошибка на 5×10^5 операций)	—	—	—	—	
макс. устройство защиты от короткого замыкания								
без плавкого предохранителя			Тип	PKZM0-10/FAZ-B6/1	FAZ-B4	—	—	
Предохранитель			gG/gL	A	10	4	—	
Коммутационная способность								
Расчетный рабочий ток								
AC-15	24 В	I_e	A	—	4	—	—	
	60 В	I_e	A	—	4	—	—	
	100 В	I_e	A	—	2	—	—	
	115 В	I_e	A	6	—	6	—	
	230 В	I_e	A	6	1,5	6	—	
	400 В	I_e	A	4	—	—	—	
DC-13	500 В	I_e	A	2	—	—	—	
	24 В	I_e	A	3	1,5	3	—	
	42 В	I_e	A	1,7	—	—	—	
	60 В	I_e	A	1,2	0,8	—	—	
	110 В	I_e	A	0,6 (M22-CK...: 0,8)	0,4	0,6	—	
	220 В	I_e	A	0,3	0,2	0,3	—	
Электрический срок службы								
AC-15	230 В/0,5 А	Циклы переключений	$\times 10^6$	1,6	—	—	—	
	230 В/1,0 А	Циклы переключений	$\times 10^6$	1	—	—	—	
	230 В/3,0 А	Циклы переключений	$\times 10^6$	0,7	—	—	—	
DC-13	12 В/2,8 А	Циклы переключений	$\times 10^6$	1,2	—	—	—	

Указания

¹⁾ Возможна вставка без инструмента²⁾ Использовать инструмент для обжима проводов WAGO Variocrimp 4; другие по запросу

Кнопки (с подсветкой), кнопки "гриб"		Сдвоенные кнопки	(с подсветкой) Кнопочные переключатели	Джойстик	Кнопки с ключом	Световые индикаторы Акустическое сигнальное устройство Потенциометры	Управляемый стоп/аварийное выключение
без фиксации	с фиксацией						
IEC/EN 60947-5-1		IEC/EN 60947-5-1	IEC/EN 60947-5-1	IEC/EN 60947-5-1	IEC/EN 60947-5-1	IEC/EN 60947-5-1	IEC/EN 60947-5-5
5	1	0,2	0,1	0,1	0,1	–	0,1
≤ 3600	≤ 1800	≤ 3600	≤ 2000	≤ 2000	≤ 100	–	≤ 600
5	5	5	–	5	–	–	50
–	–	–	0,3	–	0,5	–	–
IP67, IP69K	IP67, IP69K	IP66	M22: IP66 M30: IP64	IP66	M22: IP66 M30: IP64	Световые индикаторы: IP67 Акустические сигнальные устройства: IP40 Потенциометры: IP66	IP67, IP69K
Влажный нагрев, постоянный, согласно IEC 60068-2-78							
Влажный нагрев, циклический, согласно IEC 60068-2-30							
-25 - +70	-25 - +70	-25 - +70	-25 - +70	-25 - +70	-25 - +70	-25 - +70	-25 - +70
любое	любое	любое	любое	любое	любое	любое	любое
M22: 30 M30: 15	M22: 30 M30: 15	30	M22: 30 M30: 15	M22: 30 M30: 15	M22: 30 M30: 15	M22: 30 M30: –	50
–	–	–	–	–	–	0,5 - 1,5	–
–	–	–	–	–	–	0,5 - 1,5	–
–	–	–	–	–	–	–	–
–	–	–	–	–	–	4000	–
–	–	–	–	–	–	250	–
–	–	–	–	–	–	III/3	–
–	–	–	–	–	–	–	–
–	–	–	–	–	–	–	–
–	–	–	–	–	–	–	–
–	–	–	–	–	–	–	–
–	–	–	–	–	–	–	–
–	–	–	–	–	–	–	–
–	–	–	–	–	–	–	–
–	–	–	–	–	–	–	–
–	–	–	–	–	–	–	–
–	–	–	–	–	–	–	–
–	–	–	–	–	–	–	–
–	–	–	–	–	–	–	–
–	–	–	–	–	–	–	–
–	–	–	–	–	–	–	–
–	–	–	–	–	–	–	–
–	–	–	–	–	–	–	–
–	–	–	–	–	–	–	–
–	–	–	–	–	–	–	–
–	–	–	–	–	–	–	–

	Соединение AS-Interface для RMQ-Titan	Адаптер для RMQ-Titan	
	RMQ-M1C-ASI	M22-ASI	M22-ASI-C
Общее			
Стандарты и положения	EN 50081-1 EN 50082-1	IEC/EN 60947, DIN EN 50 295	IEC/EN 60947, DIN EN 50 295
Подавление радиочастотных помех	EN 55011, EN 55022	EN 55011, EN 55022	EN 55011, EN 55022
Класс максимальных значений	A	–	–
Степень защиты	IP20	IP20	IP00
Стойкость к климатическим воздействиям	влажный нагрев, постоянный, в соответствии с IEC 60068-2-78; влажный нагрев, циклический, в соответствии с IEC 60068-2-30		
Температура окружающей среды, открыто	°C	+25 - +55	+25 - +55
Удароустойчивость при длительности ударного воздействия 11 мс	g	> 30	> 30
Колебания IEC 60068-2-27 (амплитуда 1 мм)	Гц	10 - 55	–
Размеры (Ш x В x Г)	мм	92 x 46 x 30	–
Вес	кг	0,1	–
Крепление	Переднее крепление RMQ-Titan	Переднее крепление RMQ-Titan	Монтаж на основании RMQ-Titan
Установочное положение	любое	любое	любое
Электропитание			
Номинальное напряжение согласно спецификациям интерфейса AS	В пост. тока	26,5 - 31,6	26,5 - 31,6
Техника присоединения	–	желтая вставная клемма с ножевым контактом	2 провода на плате
Источник питания	в сборе из кабеля интерфейса AS	в сборе из кабеля интерфейса AS	в сборе из кабеля интерфейса AS
адресация	посредством подсоединения провода интерфейса AS	посредством подсоединения провода интерфейса AS	посредством подсоединения провода интерфейса AS
Общее потребление тока из интерфейса AS	мА	–	≤ 40
Порт AS-Interface	защита от неправильной полярности	защита от неправильной полярности	защита от неправильной полярности
Расчетный рабочий ток при полной нагрузке	мА	120	–
Номинальный ток на холостом ходу (нет I, Q задан)	мА	тип. 30	–
Светодиодные индикаторы состояния	Напряжение AS-Interface: зеленый светодиод	Кабель питания интерфейса AS: зеленый светодиод на задней части элемента ОШИБКА интерфейса AS, выход из строя Мастера AS-Interface: красный светодиод на задней части элемента	Кабель питания интерфейса AS: зеленый светодиод на плате ОШИБКА интерфейса AS, выход из строя Мастера AS-Interface: красный светодиод на плате
Входы			
Входы, устойчивые к коротким замыканиям	Количество	4 (1 внутр. + 3 внешн.)	2 (тип. 22 В/5 мА)
Диапазон напряжений	В пост. тока	24 - 30	–
Рабочий ток на вход	мА	тип. 3,5	–
Уровень переключения высокого сигнала	В	≥ 15	–
Сигнал Low	мА	–	–
Длина соединительных кабелей	см	≤ 200	–
Выходы			
Выходы, устойчивы к коротким замыканиям	Количество	4 (1 внутр. + 3 внешн.)	1 (тип. 19 В/8 мА)
Диапазон напряжений	В пост. тока	24 В пост. тока (+10/-15 %)	–
макс. допустимая токовая нагрузка			
всех выходов		–	–
Сумма 3 внешних выходов		60	–
Длина соединительных кабелей	см	≤ 200	–
Профиль		S-7,0	S-3.A.E
Спецификация		2,0	2,1
Адреса	Количество	31	62

	M22-ASI-S	M22-ASI-CS
Модули подключения аварийного останова		
Подсоединение провода AS-Interface	желтая вставная клемма с ножевым контактом	2 провода на плате
Питающее напряжение	собранные из интерфейса AS, кабеля 26,5 - 31,6 В пост. тока	собранные из интерфейса AS, кабеля 26,5 - 31,6 В пост. тока
Крепление	Переднее крепление RMQ-Titan	Монтаж на основание RMQ-Titan
адресация	посредством провода интерфейса AS	посредством провода интерфейса AS
макс. общий ток	мА 45	45
Температура окружающей среды	°С -25 - +55	-25 - +55
Удароустойчивость	30 г/11 мс согласно IEC 60068-2-27	30 г/11 мс согласно IEC 60068-2-27
Степень защиты	IP20	IP00
Стойкость к климатическим воздействиям	влажный нагрев, постоянный, согласно IEC 60068-2-78 влажный нагрев, циклический, согласно IEC 60068-2-30	влажный нагрев, постоянный, согласно IEC 60068-2-78 влажный нагрев, циклический, согласно IEC 60068-2-30
Установочное положение	любое	любое
Стандарты и положения	EN 50178 EN 50295	EN 50178 EN 50295
Входы	двухканальный вход (22 В/5 мА) (модулированный с кодовой последовательностью) (2 размыкающих контактных элемента RMQ-Titan M22-K01)	двухканальный вход (22 В/5 мА) (модулированный с кодовой последовательностью) (2 размыкающих контактных элемента RMQ-Titan M22-K01)
Выходы	1 выход тип. 19 В/ 8 мА, устойчив к коротким замыканиям	1 выход тип. 19 В/ 8 мА, устойчив к коротким замыканиям
Индикаторы состояния		
Кабель питания интерфейса AS	зеленый светодиод на задней стороне	зеленый светодиод на задней стороне
Ошибка интерфейса AS, отказ мастера AS-Interface	красный светодиод на задней стороне	красный светодиод на задней стороне
Профиль	S-7.B.E	S-7.B.E

UL-File No.29184	Пилотный режим	Общее применение	Поперечные сечения соединения
------------------	----------------	------------------	-------------------------------

Апробированные рабочие характеристики UL/CSA			
Контактные элементы RMQ 16			
E 10	C 300, Q 300		Медный провод мин. AWG 18, макс. AWG 14
E 01	C 300, R 300		
Контактные элементы RMQ-Titan			
M22-K...	A 600, Q 300,	10 A / 600 В AC	2 x 14 ... 18 AWG
M22-CK...	> 300 В AC одинаковая полярность (same polarity)	1 A / 250 В DC	2 x 12 ... 22 AWG
Светодиоды RMQ-Titan			
M22-LED...			2 x 14 ... 18 AWG
M22-CLED...			2 x 12 ... 22 AWG
M22-LC(H)			2 x 16 ... 20 AWG
M22-AMC			2 x 16 ... 20 AWG

		Требования UL 508 UL 4X	Рекомендация NEMA NEMA 13
Степени защиты RMQ-Titan			
все лицевые элементы	M22(S)-...	✓	✓
Дополнительные шильдики	M22S-ST...	✓	✓
Шильдики аварийного останова	M22-XAK...	✓	✓
	M22-XZK...	✓	✓
	M22-XBK...	✓	✓
	M22-XYK...	✓	✓
Выключатели, управляемые ногой или ладонью руки	FAK-...	✓	✓

M22-SWD-K11

M22-SWD-KC11

M22-SWD-LED-...

Общее

Стандарты и положения		IEC/EN 61131-2 EN 50178		
Размеры (Ш x В x Г)	мм	12 x 42 x 39	12 x 45 x 37	10 x 42 x 45
Вес	g	10	10	10
Установочное положение		любое		

Механические внешние условия

Степень защиты (IEC/EN 60529)		IP20	IP20	IP20
Колебания (IEC/EN 61131-2:2008)				
постоянная амплитуда 3,5 мм	Гц	5 - 8,4	5 - 8,4	5 - 8,4
постоянное ускорение 1 г	Гц	8,4 - 150	8,4 - 150	8,4 - 150
Удароустойчивость (IEC/EN 60068-2-27) полусинус 15 г/11 мс	Шоки	9	9	9
Падение (IEC/EN 60068-2-31)	Высота падения мм	50	50	50
свободное падение, в упаковке (IEC/EN 60068-2-32)	м	0,3	0,3	0,3

Электромагнитная совместимость (ЭМС)

Категория перенапряжения		Не используется		
Степень загрязнения		2	2	2
Электростатическая разрядка (IEC/EN 61131-2:2008)				
Выход воздуха (уровень 3)	кВ	8	8	8
Разряд контакта (уровень 2)	кВ	4	4	4
Электромагнитные поля (IEC/EN 61131-2:2008)				
80–1000 МГц	В/м	10	10	10
1,4–2 ГГц	В/м	3	3	3
2–2,7 ГГц	В/м	1	1	1
Подавление радиочастотных помех (SmartWire-DT)		EN 55011 Класс A		
Импульсное напряжение (IEC/EN 61131-2:2008, уровень 3)				
Питающие провода	кВ	2	2	2
Кабели SmartWire-DT	кВ	1	1	1
Радиочастотные помехи (IEC/EN 61131-2:2008, уровень 3)	В	10	10	10

Климатические внешние условия

Рабочая температура (IEC 60068-2)	°C	-30 - +55	-30 - +55	-30 - +55
Конденсация		принять подходящие меры для предотвращения		
Хранение	°C	-40 - 80	-40 - 80	-40 - 80
относительная влажность воздуха, без конденсации (IEC/EN 60068-2-30)	%	9 - 95	9 - 95	9 - 95

Сеть SmartWire-DT

Тип абонента		Абонент SmartWire-DT (Slave)		
Настройка скорости передачи данных		автоматический		
Статусный светодиод SmartWire-DT		зеленый		
Подключение		Разъем, 8-полюсный		
Соединительный штекер		SWD4-8SF2-5	M22-SWD-I...LP	SWD4-8SF2-5
Количество циклов соединения и разъединения		50	50	50

Исполнительный элемент

Контакты		1 переключающий контакт	1 переключающий контакт	—
Механический/электрический срок службы	Циклы переключений	1 x 10 ⁶	1 x 10 ⁶	—
Светодиодный индикатор		нет	нет	да
Диагностика		да	да	нет
Крепление		Переднее крепление	Крепление на монтажное основание	Переднее крепление

M22-SWD-LEDC-...	M22-SWD-K11LED-...	M22-SWD-K11LEDC-...	M22-SWD-K22	M22-SWD-KC22	M22-SWD-K22LED-...	M22-SWD-K22LEDC-...
IEC/EN 61131-2 EN 50178	IEC/EN 61131-2 EN 50178	IEC/EN 61131-2 EN 50178	IEC/EN 61131-2 EN 50178	IEC/EN 61131-2 EN 50178	IEC/EN 61131-2 EN 50178	IEC/EN 61131-2 EN 50178
10 x 45 x 42	12 x 42 x 45	12 x 45 x 42	17 x 42 x 39	17 x 45 x 37	17 x 42 x 45	17 x 45 x 42
10	10	10	14	14	14	14
любое						
IP20	IP20	IP20	IP20	IP20	IP20	IP20
5 - 8,4	5 - 8,4	5 - 8,4	5 - 8,4	5 - 8,4	5 - 8,4	5 - 8,4
8,4 - 150	8,4 - 150	8,4 - 150	8,4 - 150	8,4 - 150	8,4 - 150	8,4 - 150
9	9	9	9	9	9	9
50	50	50	50	50	50	50
0,3	0,3	0,3	0,3	0,3	0,3	0,3
Не используется						
2	2	2	2	2	2	2
8	8	8	8	8	8	8
4	4	4	4	4	4	4
10	10	10	10	10	10	10
3	3	3	3	3	3	3
1	1	1	1	1	1	1
EN 55011 Класс A						
2	2	2	2	2	2	2
1	1	1	1	1	1	1
10	10	10	10	10	10	10
-30 - +55	-30 - +55	-30 - +55	-30 - +55	-30 - +55	-30 - +55	-30 - +55
принять подходящие меры для предотвращения						
-40 - 80	-40 - 80	-40 - 80	-40 - 80	-40 - 80	-40 - 80	-40 - 80
9 - 95	9 - 95	9 - 95	5 - 95	5 - 95	5 - 95	5 - 95
Абонент SmartWire-DT (Slave)						
автоматический						
зеленый						
Разъем, 8-полюсный						
M22-SWD-I...LP	SWD4-8SF2-5	M22-SWD-I...LP	SWD4-8SF2-5	M22-SWD-I...LP	SWD4-8SF2-5	M22-SWD-I...LP
50	50	50	50	50	50	50
–	1 переключающий контакт	1 переключающий контакт	2 переключающих контакта	2 переключающих контакта	2 переключающих контакта	2 переключающих контакта
–	1 x 10 ⁶	1 x 10 ⁶	1 x 10 ⁶	1 x 10 ⁶	1 x 10 ⁶	1 x 10 ⁶
да	да	да	нет	нет	да	да
нет	да	да	да	да	да	да
Крепление на монтажное основание	Переднее крепление	Крепление на монтажное основание	Переднее крепление	Крепление на монтажное основание	Переднее крепление	Крепление на монтажное основание

		SWD4-RC8-10	SWD4-8SF2-5	SWD4-8SFF2-5
Общее				
Стандарты и положения		IEC/EN 61131-2 EN 50178		
Размеры (Ш x В x Г)	мм	48,5 x 34,5 x 10	15 x 36,5 x 17,5	48,5 x 34,5 x 10
Вес	g	10	5,5	4,5
Установочное положение		любое	любое	любое
Механические внешние условия				
Степень защиты (IEC/EN 60529)		IP20	IP20	IP20
Колебания (IEC/EN 61131-2:2008)				
постоянная амплитуда 3,5 мм	Гц	5 - 8,4	5 - 8,4	5 - 8,4
постоянное ускорение 1 г	Гц	8,4 - 150	8,4 - 150	8,4 - 150
Удароустойчивость (IEC/EN 60068-2-27) полусинус 15 г/11 мс		Шоки	9	9
Падение (IEC/EN 60068-2-31)	Высота падения мм	50	—	—
свободное падение, в упаковке (IEC/EN 60068-2-32)		м	0,3	—
Электромагнитная совместимость (ЭМС)				
Категория перенапряжения		II	—	—
Степень загрязнения		2	—	—
Электростатическая разрядка (IEC/EN 61131-2:2008)				
Выход воздуха (уровень 3)	кВ	8	—	8
Разряд контакта (уровень 2)	кВ	4	—	4
Электромагнитные поля (IEC/EN 61131-2:2008)				
80–1000 МГц	В/м	10	—	—
1,4–2 ГГц	В/м	3	—	—
2–2,7 ГГц	В/м	1	—	—
Подавление радиочастотных помех (SmartWire-DT)		EN 55011 Класс А	—	—
Импульсное напряжение (IEC/EN 61131-2:2008, уровень 3)				
Кабели SmartWire-DT	кВ	1	—	—
Радиочастотные помехи (IEC/EN 61131-2:2008, уровень 3)		В	10	—
Климатические внешние условия				
Рабочая температура (IEC 60068-2)		°C	-25 - +55	-25 - +55
Конденсация		принять подходящие меры для предотвращения		
Хранение		°C	-40 - 70	-40 - 70
Относительная влажность воздуха, без конденсации (IEC/EN 60068-2-30)		%	5 - 95	5 - 95
Возможности подключения				
SWD-In		Разъем, 8-полюсный	Штепсельный разъем	Разъем, 8-полюсный
Количество циклов соединения и разъединения		≥ 200	1	≥ 200
SWD-Out		—	Гнездо, 8-полюсное	Разъем, 8-полюсный
Количество циклов соединения и разъединения		—	≥ 200	≥ 200

SWD4-SF8-20	SWD4-SM8-20	SWD4-8FRF-10	SWD4-SFL8-20	SWD4-SML8-20
IEC/EN 61131-2 EN 50178				
24 x 26 x 162	24 x 26 x 170	35 x 90 x 35	35 x 83 x 40	35 x 83 x 46
20	22,5	42	50	50
любое	любое	любое	любое	любое
IP67	IP67	IP20	IP67	IP67
		5 - 8,4	5 - 8,4	5 - 8,4
		8,4 - 150	8,4 - 150	8,4 - 150
-	-	9	9	9
-	-	-	-	-
-	-	-	-	-
-	-	-	-	-
-	-	8	8	8
-	-	4	4	4
-	-	-	10	10
-	-	-	3	3
-	-	-	1	1
-	-	-	-	-
-	-	-	-	-
-	-	-	10	10
-25 - +55	-25 - +55	-25 - +55	-25 - +55	-25 - +55
принять подходящие меры для предотвращения				
-40 - 70	-40 - 70	-40 - 70	-40 - 70	-40 - 70
5 - 95	5 - 95	5 - 95	5 - 95	5 - 95
-	Штекер, 8-полюсный	Разъем, 8-полюсный	Разъем, 8-полюсный	Штекер, 8-полюсный
-	≥ 500	≥ 200	≥ 200	≥ 500
Гнездо, 8-полюсное	-	Вставные клеммы	Гнездо, 8-полюсное	Разъем, 8-полюсный
≥ 500	-	-	≥ 500	≥ 200

Размеры

Функциональные и сигнализирующие элементы

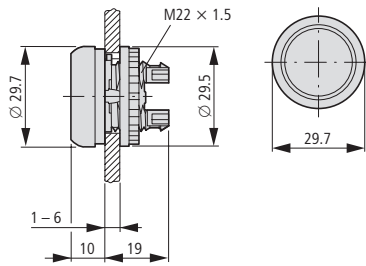

Кнопки RMQ-Titan

M22...-D...

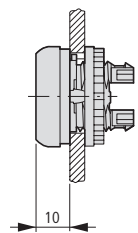

M22...-DH...

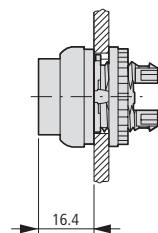

M22-DG(L)...

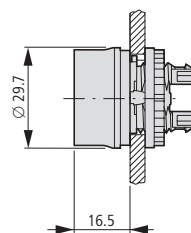

M22...-DD...

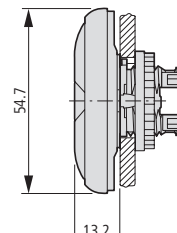

Кнопка M22-D с креплением базовой части

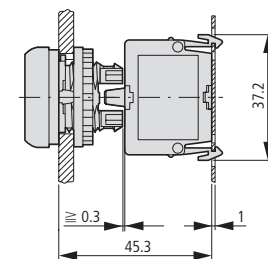

Кнопочные переключатели RMQ-Titan

M22-W...

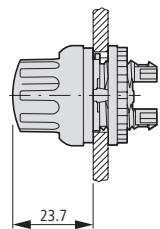

M22...-W(K)L...

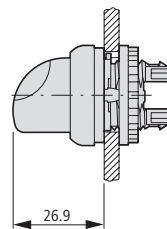

Кнопки с ключом RMQ-Titan

Индивидуальный замок

M22...-W(R)S...

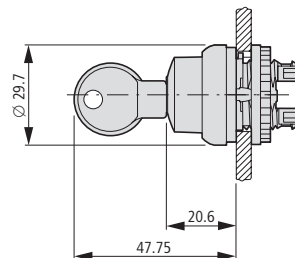

Системы "мастер ключ"

M22...-W...S-SA...

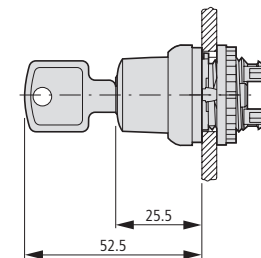

Световые индикаторы RMQ-Titan

M22-LH-...

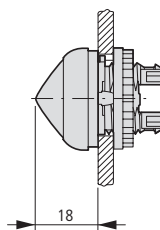

M22-L...

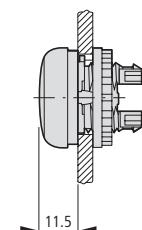

Кнопки с подсветкой RMQ-Titan

M22...-DL-...

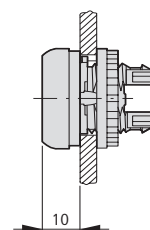

M22...-DLH...

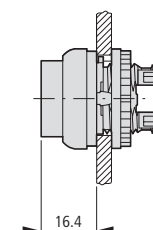

Кнопки "гриб" RMQ-Titan

M22...-DP-...

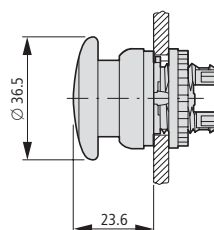

Световые индикаторы, компактные; акустические сигнальные устройства, компактные

M22-LC-...

M22-AM...

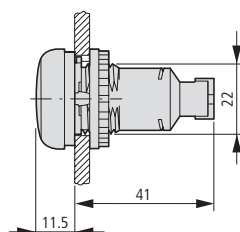

M22-LCH...

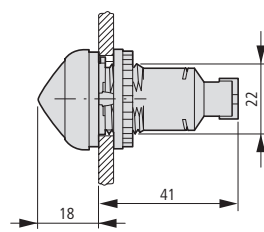

Потенциометры

M22...-R...K

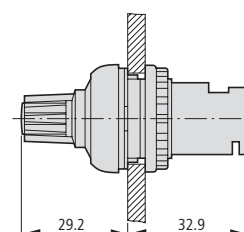

Кнопки управляемого стопа/аварийного выключения

Форма "гриб"

M22-PV...

M22S-PV...

M22-PVL...

M22-PVS...

Форма "пальма"

M22-PV...45...

M22-PV...60...

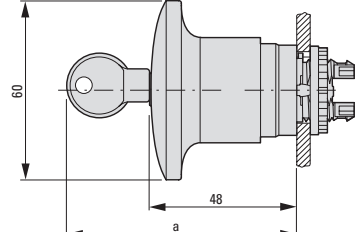
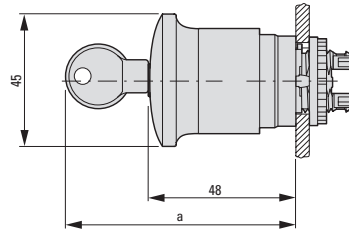
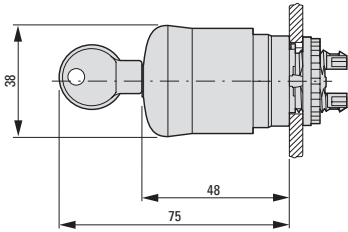

Переднее крепление (конструктивное исполнение для монтажа)

Крепежный адаптер

M22-A4

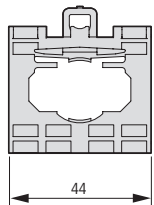

M22-A

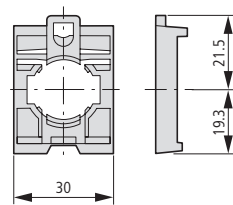

Центрирующие адаптеры

M22-ZA

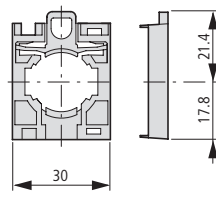

Световые индикаторы RMQ-Titan

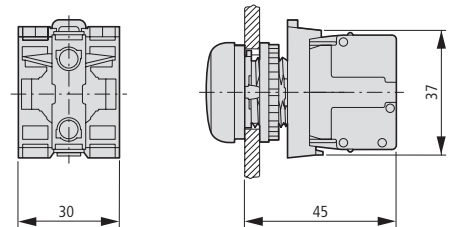

Кнопки с M22-(C)K...

Кнопки с M22-(C) LED... + M22-XLED...

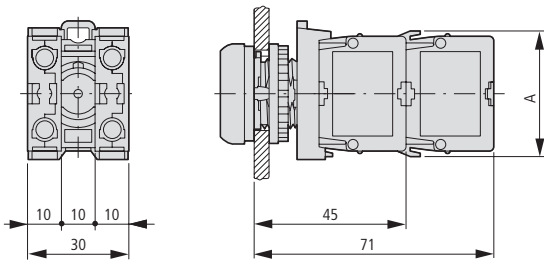

Адаптер IVS для установки на DIN-рейку

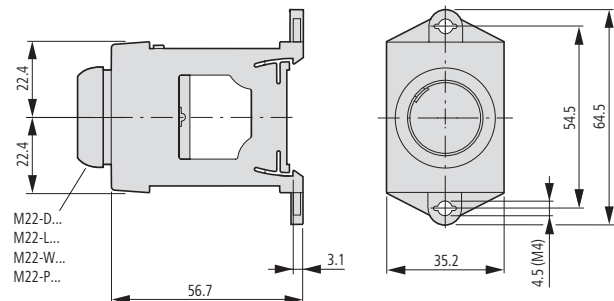

	1 x M22-K...	2 x M22-K...	1 x M22-CK...	2 x M22-CK...
A	37,2	37,2	39	39

Кнопки, световые индикаторы с телескопическим держателем M22-TC и удлинителем M22-TCV

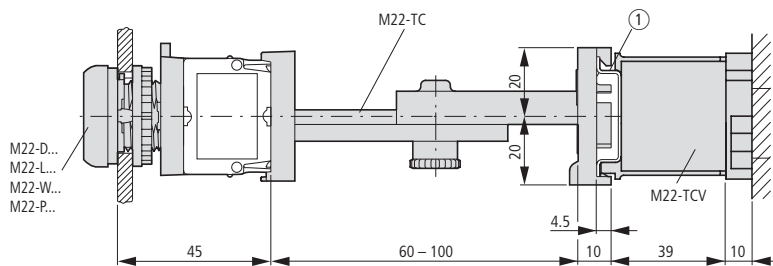

Кнопки с контактным элементом (малая глубина) ①

Кнопки со стандартным контактным элементом ②

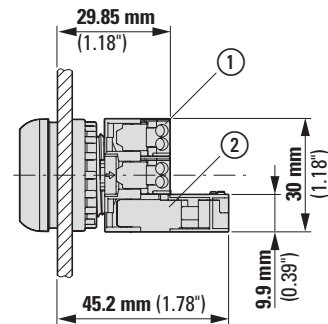

① DIN-рейка согласно IEC/EN 60715

① M22-FK10(01)
② M22-(C)K...

Переднее крепление (конструктивное исполнение для монтажа)

Пластины для скрытого монтажа RMQ-Titan

M22-E...

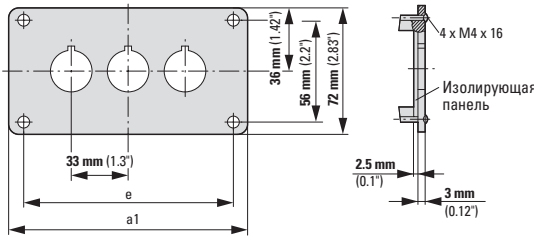

Модель	a1	e
M22-E(Y)1	72	56
M22-E2	105	89
M22-E3	138	122
M22-E4	171	155
M22-E5	204	188
M22-E6	237	221

Крепление базовой части (конструктивное исполнение поверхностный монтаж)

Корпус для поверхностного монтажа RMQ-Titan

M22-I...

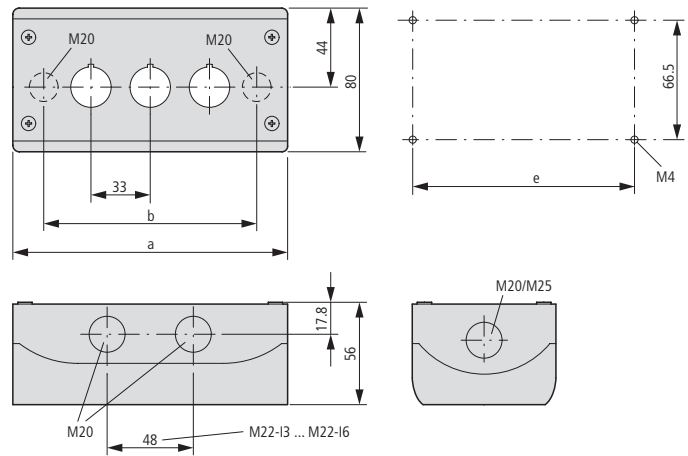

Кожухи

M22-H...

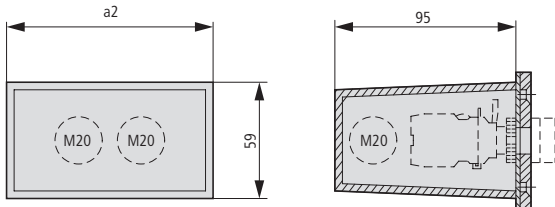

Модель	Места установки	A	b	e	Кабельные вводы		
					1	2	3
M22-I(Y)1	1	72	42,6	58,5	2 × M16	3 × M20	2 × M25
M22-I2	2	120	85,6	106,5	2 × M20	3 × M20	2 × M25
M22-I3	3	153	118,6	139,5	2 × M20	2 × M25	4 × M20
M22-I4	4	186	151,6	172,5	2 × M20	2 × M25	4 × M20
M22-I6	6	252	217,6	238,5	2 × M20	2 × M25	4 × M20

Комбинация корпусов для поверхностного монтажа

M22-XI

Модель	a2	Кабельный ввод	Конструктивное исполнение
M22-H1	42	3 × M20	цельный
M22-H2	75	4 × M20	
M22-H3	108	4 × M20	
M22-H4	141	4 × M20	многэлементный
M22-H5	174	5 × M20	
M22-HE6	207	6 × M20	

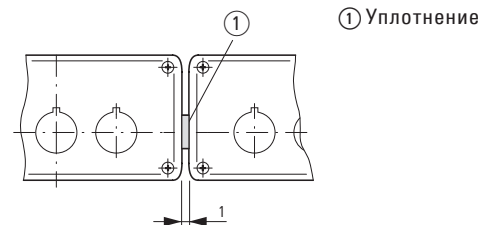

Кожух с набором ключей

M22-UPE

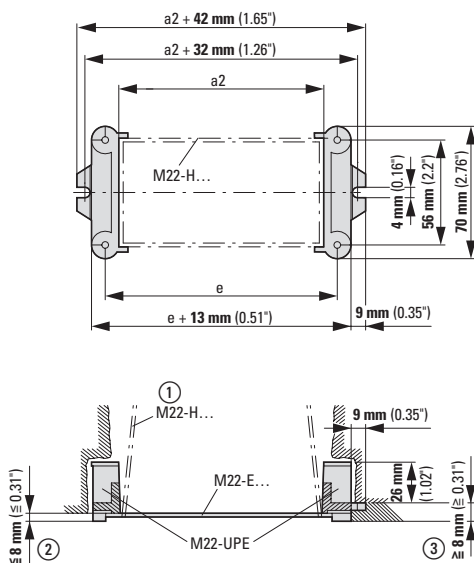

- ① ящик для хранения при оштукатуривании
- ② толщина покрытия менее 8 мм
- ③ толщина покрытия более 8 мм

Корпус для поверхностного монтажа на 12 мест установки

M22-I12

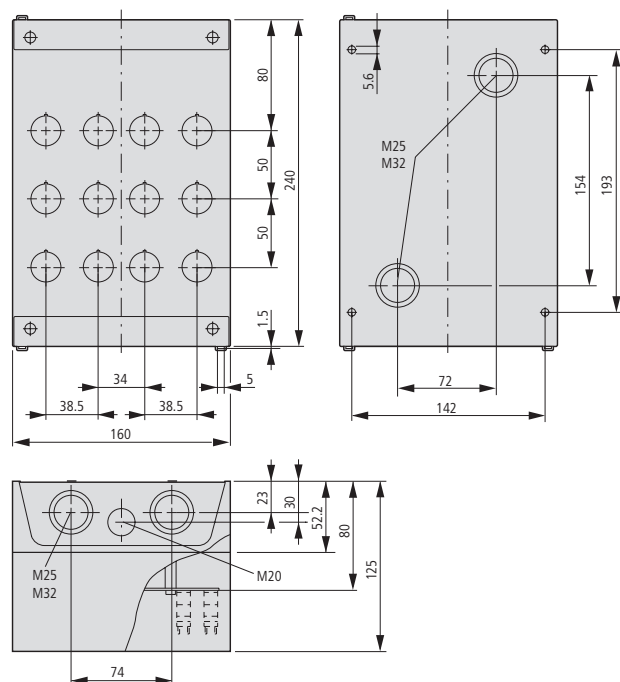

Держатель шильдиков

M22S-ST-...

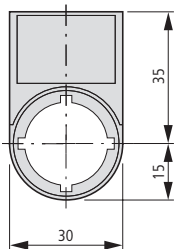

M22S-STDD-X

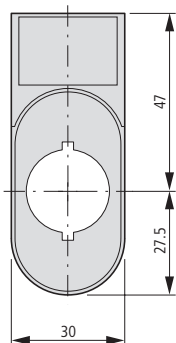

Установочное отверстие с пазом для M22..., C22...

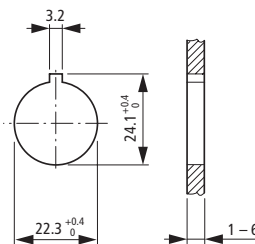

Шаг сетки согласно IEC/EN 60947

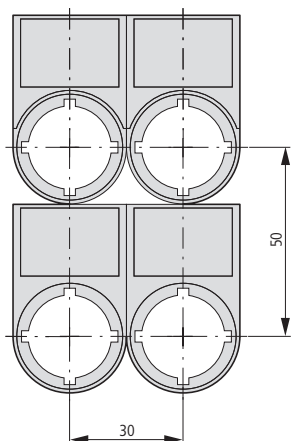

Шаг сетки для разных комбинаций

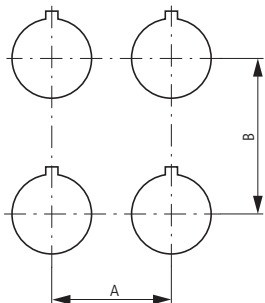

Мембрана для кнопок не сочетается с держателем

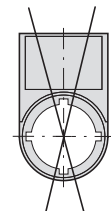

Модель	A ≥ мм	B ≥ мм
M22(S)-...(IEC/EN 60947)	30	50
RMQ-Titan min.	30	40
M22-D... + M22-T-D	33	40
M22-D(R)P...	38	40
M22-PV...	45	45
M22-PV...45	55	55
M22-PV...60	70	70
M22-PV(L) + M22-PL-PV	48	56
M22-PV(L)(S...)+ M22-D...	33	40
M22-DDL...	30	55
M22-DDL... + M22-T-DD	33	58
M22-ST...	30	50
M22-STDD...	30	75
M22-CK...	30	45
M22-CLED...	30	45
M22-XAK...	90	90
M22-XZK...	33	52
M22-XBK...	60	60
M22-XYK...	50	50
M22-D4	60	60
M22-WR...4	50	50
M22-W...J4	100	100

Шаг сетки для M22-DD...

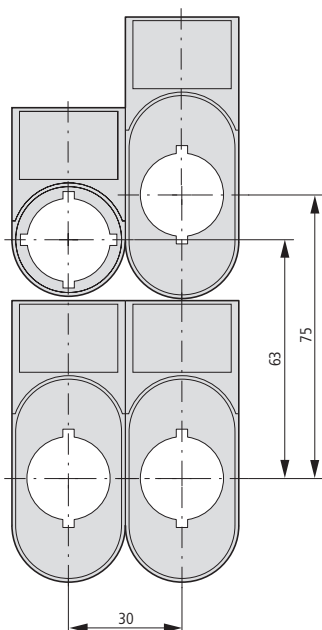

Шаг сетки для M22-DDL

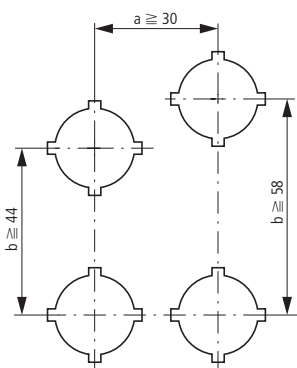

Мембрана кнопки M22-T-DD

Мембрана для кнопок не сочетается с держателем

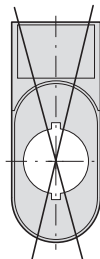

1

Пломбируемый кожух аварийного выключателя

M22-PL-PV

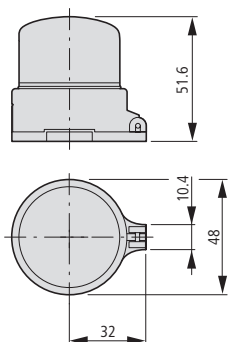

Заглушка

M22...B-...

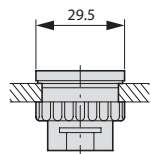

Мембрана кнопки

M22-T-D

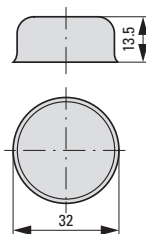

M22-T-D

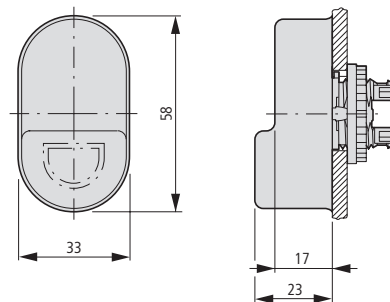

Защитное кольцо

M22-XGWK

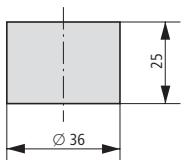

M22-XGPV

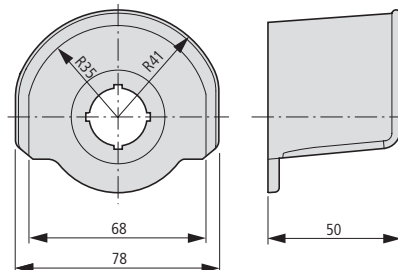

Защитная мембрана

M22-XWS

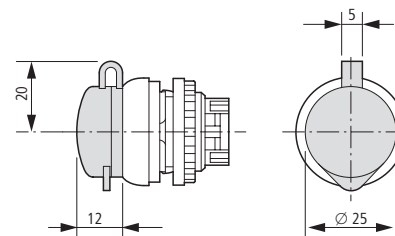

Таблички управляемого стола

M22-XAK...

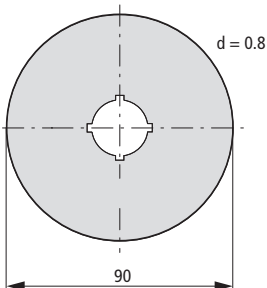

M22-X(Y)ZK...

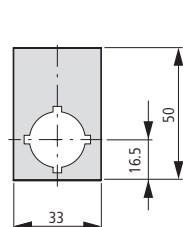

M22-XBK-...

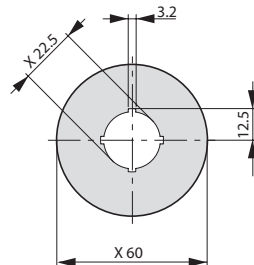

M22-XYK-...

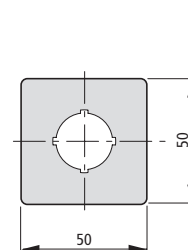

Джойстик

M22...-W...J...

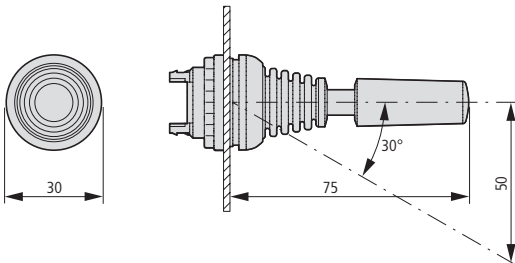

Четырехпозиционная кнопка

M22...-D...4-...

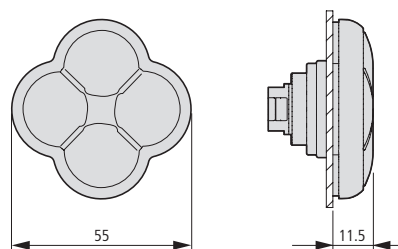

Джойстик

M22-WJ..., M22-WRJ...

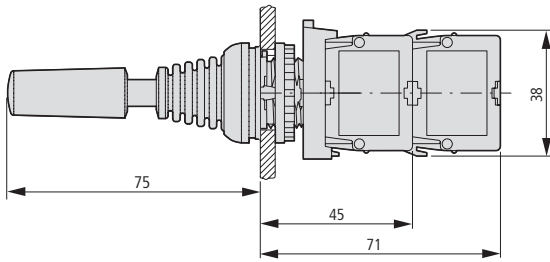

Крепежный адаптер

M22-A4

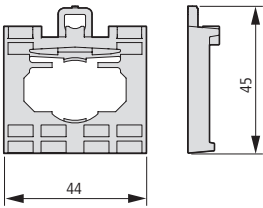

Пылезащитная крышка

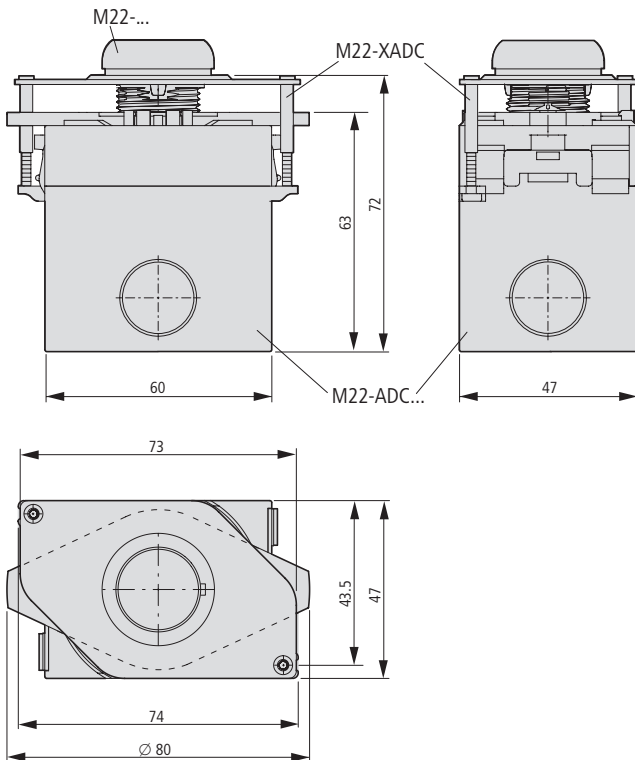

1

Крепежный адаптер (переднее крепление) для 3 контактных элементов/светодиодов

M22-A

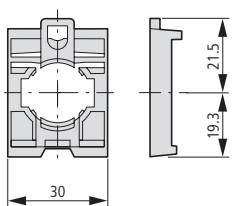

M22-SWD-A4

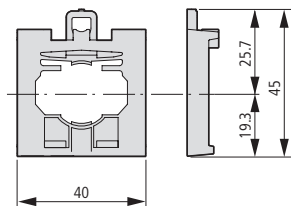

Исполнительные элементы

M22-SWD-K...
M22-SWD-LED...

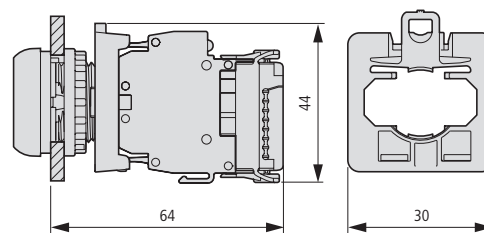

Корпусный ввод, штекер

SWD4-SM8-20

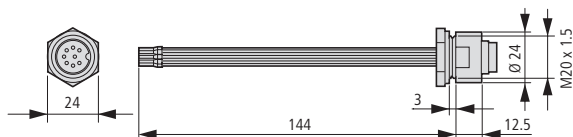

Корпусный ввод, гнездо

SWD4-SF8-20

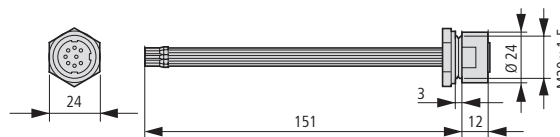

Штексельный разъем для круглого провода SmartWire-DT, прямой

SWD4-SF8-67

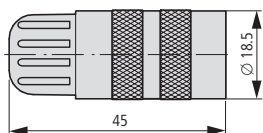

SWD4-SM8-67

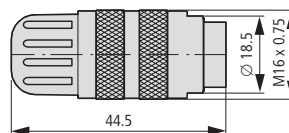

Штексельный разъем для круглого провода SmartWire-DT, угловой

SWD4-SF8-67W

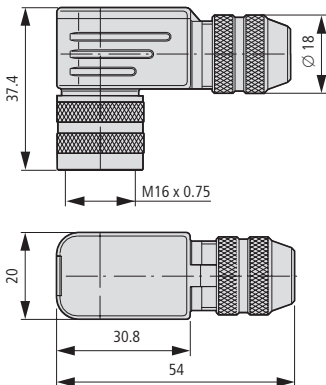

SWD4-SM8-67W

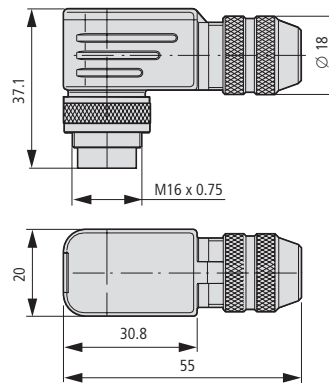

M30.... с 2 стандартными контактными элементами M22-K...

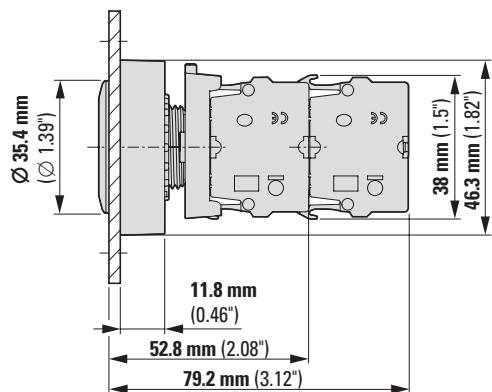

M30.... с контактными элементами малой глубины M22-FK...

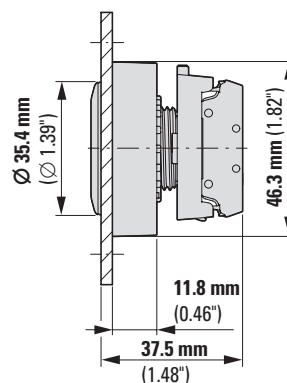

Кнопки, заглушки

M30C-FD...
M30C-FB

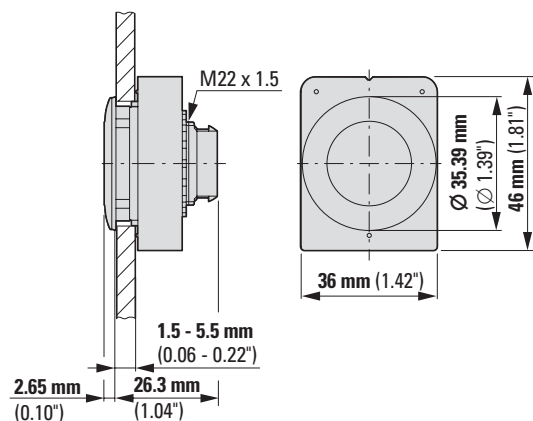

Световые индикаторы

M30C-FL...

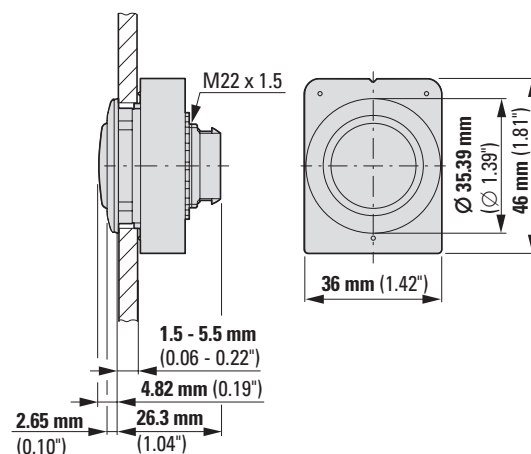

Кнопочные переключатели

с поворотной головкой
M30C-FW...

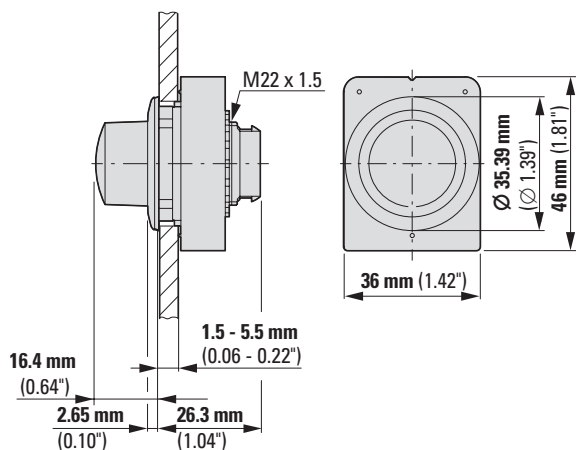

Кнопочные переключатели (с подсветкой)

с рукояткой, 4-позиционные
M30C-FW(L)K(V)...

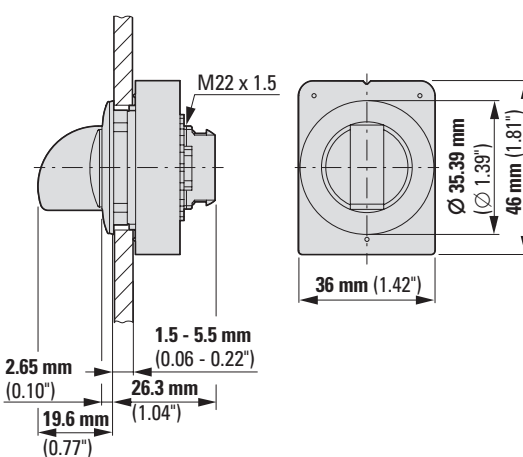

1

Кнопки с ключом

M30C-FW(R)S(3)-MS...

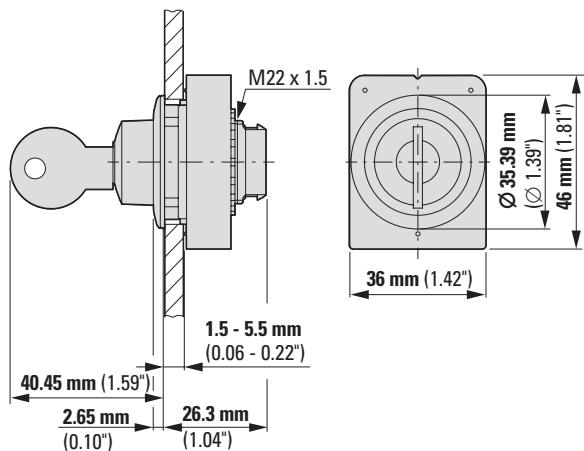

M30C-FW(R)S(3)-RS...

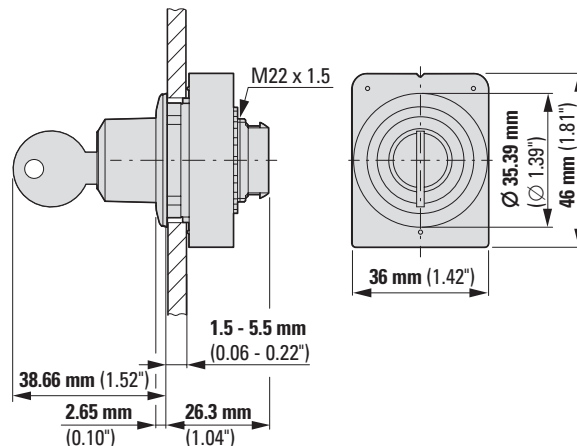

Кнопки с ключом

M30C-FW(R)S(3)-SA...

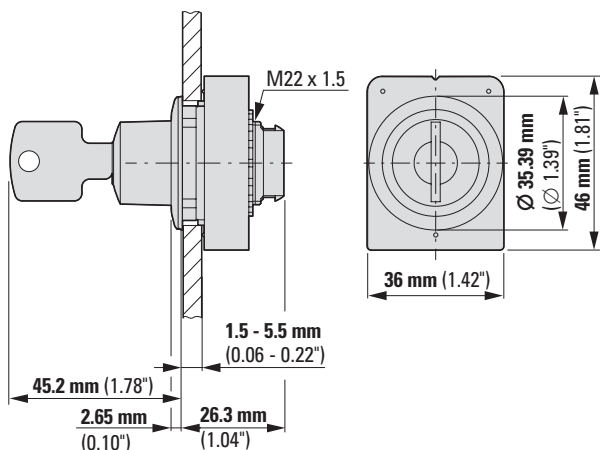

Потенциометры

M30C-FR...

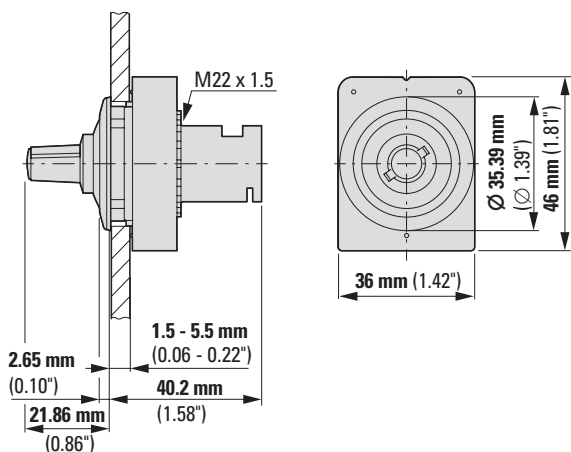

Потенциометры, SWD

M30C-FR-SWD

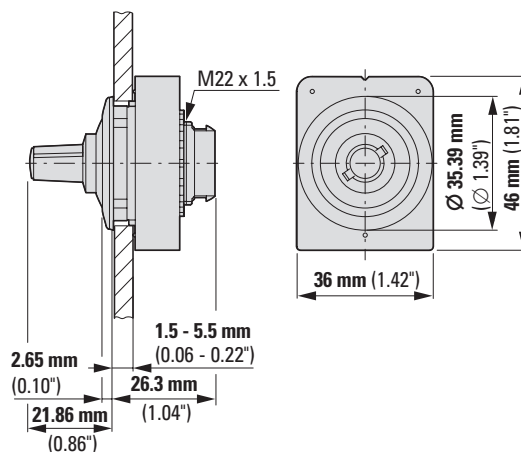

Дешифраторы, SWD

M30C-FINC-SWD

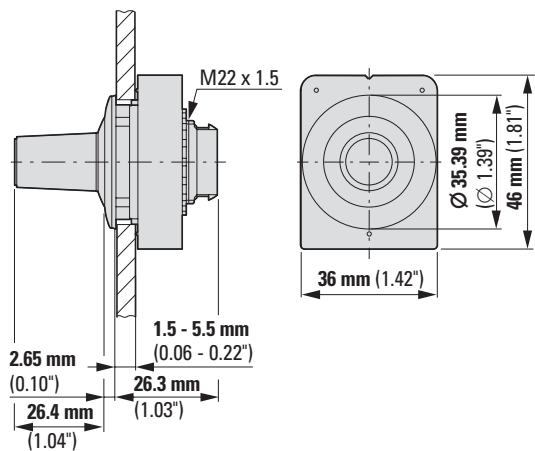

Джойстик

M30C-FW(R)JS...

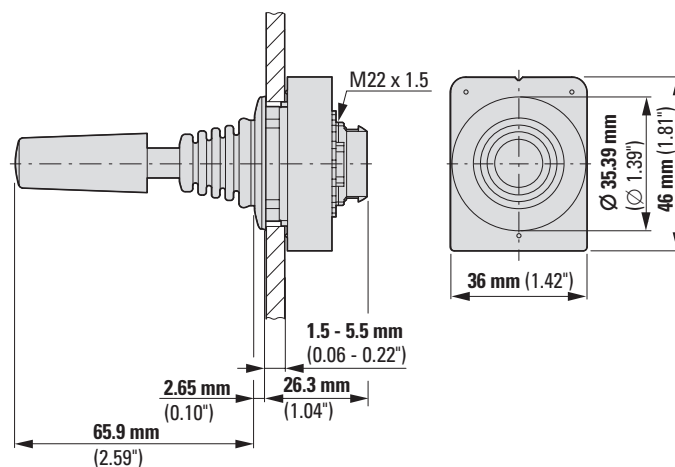

Установочное отверстие без паза

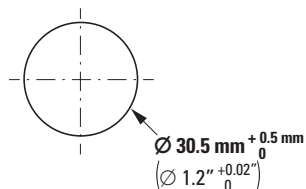

Установочное отверстие с пазом

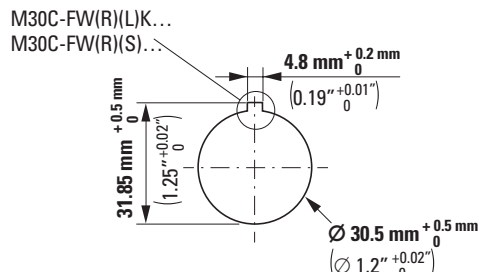

Шаг сетки для разных комбинаций

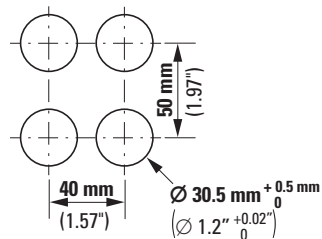

Build it in.



RMQ *compact* solution Просто. Надежно. Компактно.



Загрузка брошюры
на странице продукта
www.eaton.eu/RMQcompact

В устройствах серий C22 и C30 линейки RMQ *compact* solution в одном корпусе объединены соединительные кабели со штекером или без него, а также элементы индикации и управления. Это решение «все в одном» отличается особой оболочкой, защищающей от пыли, мелких посторонних частиц или жидкостей. Благодаря высокой степени защиты спереди (до IP69K) и сзади (IP65) эти устройства подходят для прямого монтажа, например, в деревообрабатывающие станки или другое станочное оборудование.

Устройства RMQ *compact* solution гарантируют современный дизайн станков, промышленных установок и другого оборудования. В классическом конструктивном исполнении C22 или в плоском исполнении C30 — подходящее решение найдется для любой сферы применения.

C22
C30



2.0 RMQ compact solution	
2.1 Обзор системы	
C22 — обзор системы	96
2.2 Выбор продукта	
C22 — кнопки управляемого стопа/аварийного отключения	98
C22 — кнопки	99
C22 — переключатели	102
C22 — кнопки с ключом	104
C22 — световые индикаторы	106
C22 — кнопки с подсветкой	108
C22 — кнопки с подсветкой, дополнительное оснащение	109
2.3 Обзор системы	
C30 — обзор системы	110
2.4 Выбор продукта	
C30 — кнопки	111
C30 — световые индикаторы	113
C30 — кнопки с подсветкой, дополнительное оснащение	114
2.5 Технические характеристики	
C22/C30 — технические характеристики	115
2.6 Размеры	
C22 — размеры	116
C30 — размеры	120

2.1

RMQ compact solution

C22 — обзор системы

Moeller series

Обзор системы

2

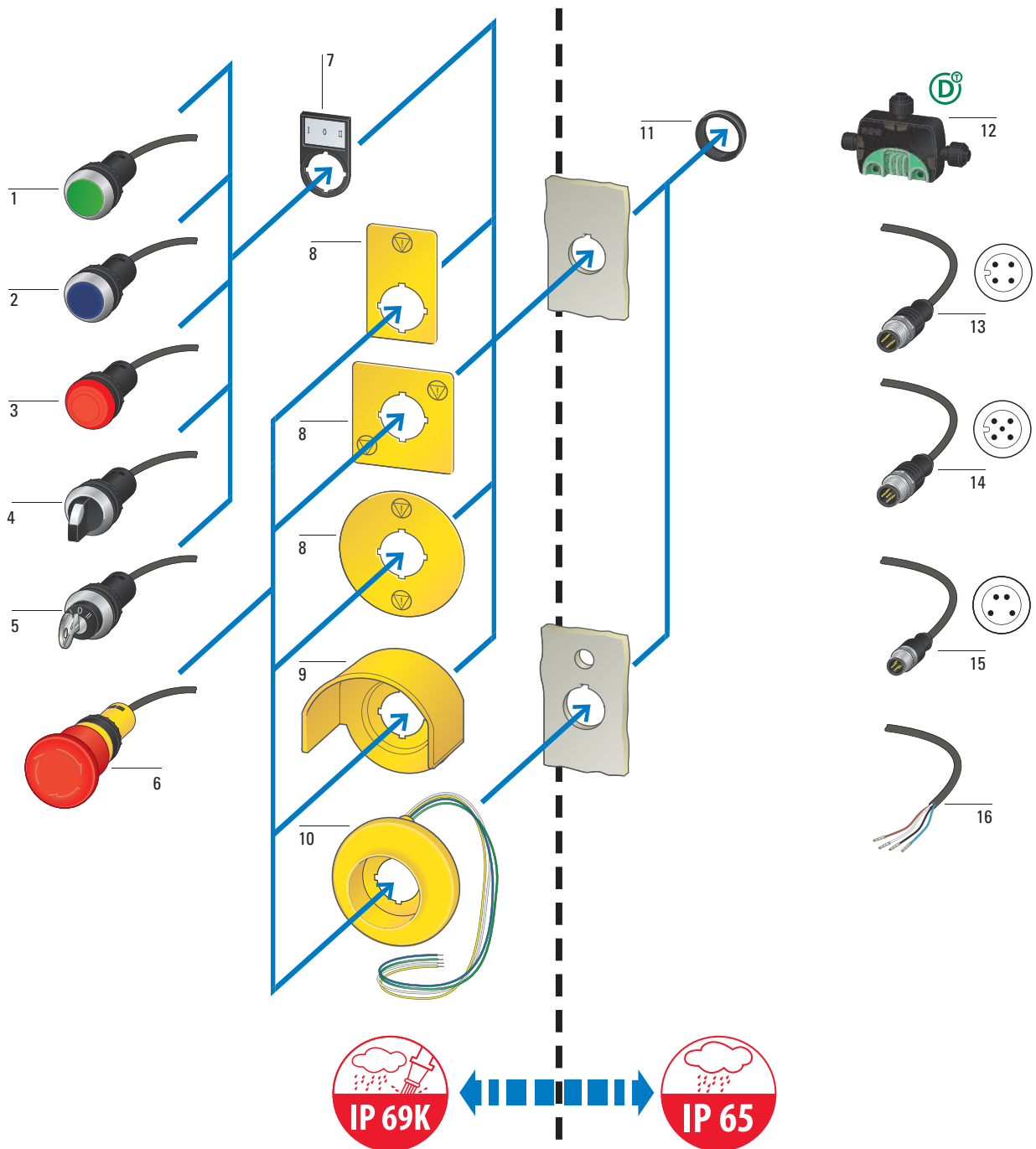

Кнопки C22 1	Кнопки с ключом C22 5	Светодиодное кольцо 10
без фиксации и с фиксацией плоские Цвета: белый, зеленый, красный, черный с кабелем (0,2/0,5/1/3,5 м) и штекером (M12A или M8, 4-полюсным) или с открытым концом кабеля (4-полюсным) → Страница 99	без фиксации и с фиксацией плоские 2 или 3 положения с кабелем (0,2/1/3,5 м) и штекером (M12A или M8, 4-полюсным) или с открытым концом кабеля (4-полюсным) → Страница 103	в вариантах: 24 V перем./пост. тока, 120 В перем. тока, 230 В перем. тока Непрерывный световой сигнал Мигающий световой сигнал с отдельным управлением Бегущий световой сигнал с отдельным управлением, 24 В AC/DC с 3 отдельно управляемыми рядами светодиодов → Страница 16
Кнопки с подсветкой C22 2	Кнопки управляемого стопа/ аварийного отключения C22 6	Кольцо с резьбой 11
без фиксации и с фиксацией плоские Цвета: белый, зеленый, красный, синий, желтый с кабелем (0,2/0,5/1/3,5 м) и штекером (M12A или M8, 4-полюсным) или с открытым концом кабеля (4-полюсным) 24 V перем./пост. тока → Страница 108	плоские Диаметр 38 мм и 45 мм Форма "гриб" или "пальма" Разблокировка поворотом или вытягиванием защита от неумелого обращения согласно ISO 13850/EN 418 Европейская директива по безопасности машинного оборудования 2006/42/EC с кабелем (0,2/1/3,5 м) и штекером (M12A, 5-полюсным) или открытым концом кабеля (4-полюсным) → Страница 98	→ Страница 70
Световые индикаторы C22 3	Держатели шильдика 7	Модуль ввода/вывода SWD 12
плоские Цвета: белый, зеленый, красный, синий, желтый с кабелем (0,2/0,5/1/3,5 м) и штекером (M12A или M8, 4-полюсным) или с открытым концом кабеля (4-полюсным) 24 V перем./пост. тока → Страница 106	для шильдиков Цвет: черный Шильдики: алюминиевого цвета, с маркировкой или без маркировки, с возможностью гравировки → Страница 57	для подключения цифровых входных/выходных сигналов к SmartWire-DT IP67
Кнопочные переключатели C22 4	Таблички управляемого СТОПА, IP66 8	Кабель со штекером M12A, 4-полюсный 13
без фиксации и с фиксацией плоские с рукояткой 2 или 3 положения с кабелем (0,2/1/3,5 м) и штекером (M12A или M8, 4-полюсным) или с открытым концом кабеля (4-полюсным) → Страница 102	Цвет: желтый с черным шрифтом круглые, прямоугольные или квадратные с маркировкой или символом управляемого стопа → Страница 17	Кабель со штекером M12A, 5-полюсный 14
	Защитное кольцо 9	Кабель со штекером M8, 4-полюсный 15
	от случайного приведения в действие для конструктивных исполнений 38 мм и 45 мм → Страница 16	Открытый конец кабеля, 4-полюсный 16













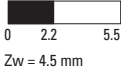

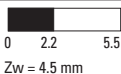

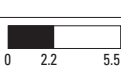
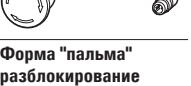
Выбор продукта

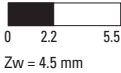
2

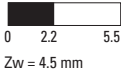

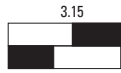
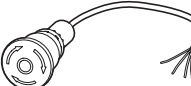
Способ подключения	Длина кабеля	Кнопка "гриб"	Конфигурация контактов ¹⁾	Графические условные обозначения	Диаграмма хода контакта ²⁾	Тип Код заказа	Упаковка
	м		NЗ = размыкающий контакт НО = замыкающий контакт				

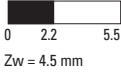
Кнопки управляемого стопа/аварийного отключения

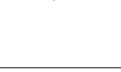
без подсветки
защита от неумелого обращения согласно ISO 13850, EN 418
IP66, IP67, IP69K (спереди)
IP65 (сзади)
Желтый цоколь

Форма "гриб" Разблокирование вытягиванием Ø 38 мм 	Кабель (черный) со штекером M12A, 5-полюсный	0,2	●	2 разм.		 0 2.2 5.5 Zw = 4.5 mm	C22-PV-K02-P10 185184	1 шт.
		1					3,5	1 разм. ⊕
Форма "гриб" Разблокирование вытягиванием Ø 38 мм 	Кабель (черный) с открытым концом, 4-полюсный	1	●	2 разм.	 3.15	 0 2.2 5.5 Zw = 4.5 mm	C22-PV-K11-P62 185174	1 шт.
		3,5					1 разм. ⊕	
Форма "гриб" разблокирование поворотом Ø 38 мм 	Кабель (черный) с открытым концом, 4-полюсный	1	●	2 разм.	 3.15	 0 2.2 5.5 Zw = 4.5 mm	C22-PVT-K02-P62 185176	1 шт.
		3,5					1 разм. ⊕	
Форма "гриб" разблокирование поворотом Ø 38 мм 	Кабель (черный) с открытым концом, 4-полюсный	1	●	2 разм.	 3.15	 0 2.2 5.5 Zw = 4.5 mm	C22-PVT-K11-P62 185181	1 шт.
		3,5					1 разм. ⊕	
Форма "пальма" разблокирование поворотом Ø 45 мм 	Кабель (черный) со штекером M12A, 5-полюсный	0,2	●	2 разм.		 0 2.2 5.5 Zw = 4.5 mm	C22-PVT45P-K02-P10 185183	1 шт.
		1					3,5	1 разм. ⊕
Форма "пальма" разблокирование поворотом Ø 45 мм 	Кабель (черный) с открытым концом, 4-полюсный	1	●	2 разм.	 3.15	 0 2.2 5.5 Zw = 4.5 mm	C22-PVT45P-K11-P62 185160	1 шт.
		3,5					1 разм. ⊕	
Форма "пальма" разблокирование поворотом Ø 45 мм с механическим индикатором коммутационного положения ³⁾ 	Кабель (черный) с открытым концом, 4-полюсный	1	●	2 разм.	 3.15	 0 2.2 5.5 Zw = 4.5 mm	C22-PVT45P-MPI-K02-P62 185162	1 шт.
		3,5					1 разм. ⊕	
		1	●	2 разм.	 3.15	 0 2.2 5.5 Zw = 4.5 mm	C22-PVT45P-MPI-K11-P62 185167	1 шт.
		3,5					1 разм. ⊕	

Примечания ¹⁾ ⊕ = Функция безопасности посредством принудительного размыкания согласно IEC/EN 60947-5-1

²⁾ Последовательность контактов  = контакт замкнут  = контакт разомкнут

³⁾ Зеленый индикатор коммутационного положения → кнопка не нажата

Длина кабеля	Шильдик кнопки	Конфигурация контактов ¹⁾	Графические условные обозначения	Диаграмма хода контакта ²⁾	Тип Код заказа	Тип Код заказа	Упаковка
м		N0 = замыкающий контакт N3 = размыкающий контакт			без фиксации	с фиксацией	

Кабель (черный) со штекером M12A, 4-полюсный



Кнопки							
Лицевое кольцо Titan IP66, IP67, IP69K (спереди), IP65 (сзади) плоские							
0,2	 без шильдика кнопки	1 разм. ☹	 4	 0 2.2 5.5 Zw = 4.5 mm	C22-D-R-K01-P1 185675	C22-DR-R-K01-P1 185684	1 шт.
					C22-D-S-K01-P1 185676	C22-DR-S-K01-P1 185685	
					C22-D-X-K01-P1 185678	C22-DR-X-K01-P1 185687	
	 без шильдика кнопки	1 замык.	 4	 0 3.15 5.5	C22-D-G-K10-P1 185674	C22-DR-G-K10-P1 185683	
					C22-D-W-K10-P1 185677	C22-DR-W-K10-P1 185686	
					C22-D-X-K10-P1 185680	C22-DR-X-K10-P1 185689	
0,5	 без шильдика кнопки	1 разм. ☹	 4	 0 2.2 5.5 Zw = 4.5 mm	C22-D-R-K01-P3 181633	C22-DR-R-K01-P3 181611	1 шт.
					C22-D-S-K01-P3 181634	C22-DR-S-K01-P3 181612	
					C22-D-X-K01-P3 181605	C22-DR-X-K01-P3 181614	
	 без шильдика кнопки	1 замык.	 4	 0 3.15 5.5	C22-D-G-K10-P3 181632	C22-DR-G-K10-P3 181610	
					C22-D-W-K10-P3 181635	C22-DR-W-K10-P3 181613	
					C22-D-X-K10-P3 181607	C22-DR-X-K10-P3 181616	
1	 без шильдика кнопки	1 разм. ☹	 4	 0 2.2 5.5 Zw = 4.5 mm	C22-D-R-K01-P5 181043	C22-DR-R-K01-P5 181081	1 шт.
					C22-D-S-K01-P5 181045	C22-DR-S-K01-P5 181083	
					C22-D-X-K01-P5 181049	C22-DR-X-K01-P5 181087	
	 без шильдика кнопки	1 замык.	 4	 0 3.15 5.5	C22-D-G-K10-P5 181041	C22-DR-G-K10-P5 181079	
					C22-D-W-K10-P5 181047	C22-DR-W-K10-P5 181085	
					C22-D-X-K10-P5 181051	C22-DR-X-K10-P5 181089	

Примечания 1) ☹ = Функция безопасности посредством принудительного размыкания согласно IEC/EN 60947-5-1
 2) Последовательность контактов: ■ = контакт замкнут □ = контакт разомкнут

C22 — кнопки

2

Длина кабеля	Шильдик кнопки	Конфигурация контактов ¹⁾	Графические условные обозначения	Диаграмма хода контакта ²⁾	без фиксации	с фиксацией	Упаковка
					Тип Код заказа	Тип Код заказа	

м Н0 = замыкающий контакт НЗ = размыкающий контакт

Кабель (черный) со штекером M8, 4-полюсный



Кнопки

Лицевое кольцо Titan IP66, IP67, IP69K (спереди), IP65 (сзади) плоские

0,2		1 разм. ☹			Zw = 4.5 mm	C22-D-R-K01-P30 185693	C22-DR-R-K01-P30 185702	1 шт.
						C22-D-S-K01-P30 185694	C22-DR-S-K01-P30 185703	
	без шильдика кнопки					C22-D-X-K01-P30 185696	C22-DR-X-K01-P30 185705	
0,2		1 замык.			Zw = 4.5 mm	C22-D-G-K10-P30 185692	C22-DR-G-K10-P30 185701	1 шт.
						C22-D-W-K10-P30 185695	C22-DR-W-K10-P30 185704	
	без шильдика кнопки					C22-D-X-K10-P30 185698	C22-DR-X-K10-P30 185707	
0,5		1 разм. ☹			Zw = 4.5 mm	C22-D-R-K01-P31 185635	C22-DR-R-K01-P31 185644	1 шт.
						C22-D-S-K01-P31 185636	C22-DR-S-K01-P31 185645	
	без шильдика кнопки					C22-D-X-K01-P31 185638	C22-DR-X-K01-P31 185647	
0,5		1 замык.			Zw = 4.5 mm	C22-D-G-K10-P31 185634	C22-DR-G-K10-P31 185643	1 шт.
						C22-D-W-K10-P31 185637	C22-DR-W-K10-P31 185646	
	без шильдика кнопки					C22-D-X-K10-P31 185640	C22-DR-X-K10-P31 185649	
1		1 разм. ☹			Zw = 4.5 mm	C22-D-R-K01-P32 185653	C22-DR-R-K01-P32 185662	1 шт.
						C22-D-S-K01-P32 185654	C22-DR-S-K01-P32 185663	
	без шильдика кнопки					C22-D-X-K01-P32 185656	C22-DR-X-K01-P32 185665	
1		1 замык.			Zw = 4.5 mm	C22-D-G-K10-P32 185652	C22-DR-G-K10-P32 185661	1 шт.
						C22-D-W-K10-P32 185655	C22-DR-W-K10-P32 185664	
	без шильдика кнопки					C22-D-X-K10-P32 185658	C22-DR-X-K10-P32 185667	

Примечания

¹⁾ ☹ = Функция безопасности посредством принудительного размыкания согласно IEC/EN 60947-5-1

²⁾ Последовательность контактов: = контакт замкнут = контакт разомкнут



Длина кабеля	Шильдик кнопки	Конфигурация контактов ¹⁾	Графические условные обозначения	Диаграмма хода контакта ²⁾	Тип Код заказа	Тип Код заказа	Упаковка
м		NO = замыкающий контакт NC = размыкающий контакт			без фиксации	с фиксацией	

Кабель (черный) с открытым концом, 4-полюсный



Кнопки							
Лицевое кольцо Titan IP66, IP67, IP69K (спереди), IP65 (сзади) плоские							
1	●	1 разм. ☺			C22-D-R-K01-P62 185671	C22-DR-R-K01-P62 185608	1 шт.
		без шильдика кнопки			C22-D-S-K01-P62 185672	C22-DR-S-K01-P62 185609	
		без шильдика кнопки			C22-D-X-K01-P62 185602	C22-DR-X-K01-P62 185611	
	●	2 разм.			C22-D-X-K02-P62 185603	C22-DR-X-K02-P62 185612	
		без шильдика кнопки					
		без шильдика кнопки					
	●	1 замык. 1 разм. ☺			C22-D-X-K11-P62 185605	C22-DR-X-K11-P62 185614	
		без шильдика кнопки					
		без шильдика кнопки					
	●	1 замык.			C22-D-G-K10-P62 185670	C22-DR-G-K10-P62 185607	
		без шильдика кнопки			C22-D-W-K10-P62 185673	C22-DR-W-K10-P62 185610	
		без шильдика кнопки			C22-D-X-K10-P62 185604	C22-DR-X-K10-P62 185613	
●	2 замык.			C22-D-X-K20-P62 185606	C22-DR-X-K20-P62 185615		
	без шильдика кнопки						
	без шильдика кнопки						
3,5	●	1 разм. ☺			C22-D-R-K01-P65 185617	C22-DR-R-K01-P65 185626	1 шт.
		без шильдика кнопки			C22-D-S-K01-P65 185618	C22-DR-S-K01-P65 185627	
		без шильдика кнопки			C22-D-X-K01-P65 185620	C22-DR-X-K01-P65 185629	
	●	2 разм.			C22-D-X-K02-P65 185621	C22-DR-X-K02-P65 185630	
		без шильдика кнопки					
		без шильдика кнопки					
	●	1 замык. 1 разм. ☺			C22-D-X-K11-P65 185623	C22-DR-X-K11-P65 185632	
		без шильдика кнопки					
		без шильдика кнопки					
	●	1 замык.			C22-D-G-K10-P65 185616	C22-DR-G-K10-P65 185625	
		без шильдика кнопки			C22-D-W-K10-P65 185619	C22-DR-W-K10-P65 185628	
		без шильдика кнопки			C22-D-X-K10-P65 185622	C22-DR-X-K10-P65 185631	
●	2 замык.			C22-D-X-K20-P65 185624	C22-DR-X-K20-P65 185633		
	без шильдика кнопки						
	без шильдика кнопки						

Примечания
¹⁾ ☺ = Функция безопасности посредством принудительного размыкания согласно IEC/EN 60947-5-1
²⁾ Последовательность контактов: ■ = контакт замкнут □ = контакт разомкнут

Функция:	Конфигурация контактов ¹⁾	Графические условные обозначения	Диаграмма хода контакта ²⁾	Тип Код заказа	Тип Код заказа	Упаковка	
	> = без фиксации (MO) < = с фиксацией (MA) NO = замыкающий контакт NZ = размыкающий контакт						
Кнопочные переключатели							
Лицевое кольцо Titan с ручкой IP66 (спереди), IP65 (сзади)							
2 положения Кабель (черный) со штекером M12A, 4-полюсный 	> 40°	1 замык.			C22-WK-K10-P1 186098	C22-WK-K10-P5 186114	1 шт.
	< 60°				C22-WRK-K10-P1 186103	C22-WRK-K10-P5 186119	
2 положения Кабель (черный) со штекером M8, 4-полюсный 	> 40°	1 замык.			C22-WK-K10-P30 186130	C22-WK-K10-P32 186146	1 шт.
	< 60°				C22-WRK-K10-P30 186135	C22-WRK-K10-P32 186151	
2 положения Кабель (черный) с открытым концом, 4-полюсный 	> 40°	1 разм. ☺			C22-WK-K01-P62 186161	C22-WK-K01-P65 186177	1 шт.
	< 60°				C22-WRK-K01-P62 186166	C22-WRK-K01-P65 186182	
	> 40°	2 разм.			C22-WK-K02-P62 186158	C22-WK-K02-P65 186174	
	< 60°				C22-WRK-K02-P62 186163	C22-WRK-K02-P65 186179	
	> 40°	1 замык. 1 разм. ☺			C22-WK-K11-P62 186159	C22-WK-K11-P65 186175	
	< 60°				C22-WRK-K11-P62 186164	C22-WRK-K11-P65 186180	
	> 40°	1 замык.			C22-WK-K10-P62 186162	C22-WK-K10-P65 186178	
	< 60°				C22-WRK-K10-P62 186167	C22-WRK-K10-P65 186183	
	> 40°	2 замык.			C22-WK-K20-P62 186160	C22-WK-K20-P65 186176	
	< 60°				C22-WRK-K20-P62 186165	C22-WRK-K20-P65 186181	

Примечания

¹⁾ ☺ = Функция безопасности посредством принудительного размыкания согласно IEC/EN 60947-5-1







²⁾ Последовательность контактов: = контакт замкнут = контакт разомкнут

Функция:	Конфигурация контактов ¹⁾	Графические условные обозначения	Диаграмма хода контакта ²⁾	Длина кабеля 0,2 м	Длина кабеля 1 м	Упаковка
				Тип Код заказа	Тип Код заказа	

▷ = без фиксации (MO) NO = замыкающий контакт HZ = размыкающий контакт
 ▽ = с фиксацией (MA)

Кнопочные переключатели

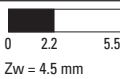
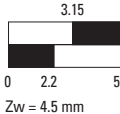
Лицевое кольцо Titan с ручкой
IP66 (спереди), IP65 (сзади)

3 положения Кабель (черный) со штекером M12A, 4-полюсный 	40° $\swarrow \searrow$ 40°	2 замык.			C22-WK3-K20-P1 186106	C22-WK3-K20-P5 186122	1 шт.	
	60° $\swarrow \searrow$ 60°				C22-WRK3-K20-P1 186109	C22-WRK3-K20-P5 186125		
3 положения Кабель (черный) со штекером M8, 4-полюсный 	40° $\swarrow \searrow$ 40°	2 замык.			C22-WK3-K20-P30 186138	C22-WK3-K20-P32 186154	1 шт.	
	60° $\swarrow \searrow$ 60°				C22-WRK3-K20-P30 186141	C22-WRK3-K20-P32 186157		
3 положения Кабель (черный) с открытым концом, 4-полюсный 	40° $\swarrow \searrow$ 40°	2 разм.			C22-WK3-K02-P62 186168	C22-WK3-K02-P65 186184	1 шт.	
	60° $\swarrow \searrow$ 60°				C22-WRK3-K02-P62 186171	C22-WRK3-K02-P65 186187		
	40° $\swarrow \searrow$ 40°	1 замык.	1 разм. ☹			C22-WK3-K11-P62 186169	C22-WK3-K11-P65 186185	
	60° $\swarrow \searrow$ 60°				C22-WRK3-K11-P62 186172	C22-WRK3-K11-P65 186188		
	40° $\swarrow \searrow$ 40°	2 замык.			C22-WK3-K20-P62 186170	C22-WK3-K20-P65 186186		
	60° $\swarrow \searrow$ 60°				C22-WRK3-K20-P62 186173	C22-WRK3-K20-P65 186189		

















Примечания
¹⁾ ☹ = Функция безопасности посредством принудительного размыкания согласно IEC/EN 60947-5-1
²⁾ Последовательность контактов: ■ = контакт замкнут □ = контакт разомкнут

Функция:	Ключ вынимается в положении	Конфигурация контактов ¹⁾	Графические условные обозначения	Диаграмма хода контакта ²⁾	Тип Код заказа	Длина кабеля 0,2 м	Длина кабеля 1 м	Упаковка
----------	-----------------------------------	--------------------------------------	--	--	-------------------	--------------------	------------------	----------

▷ = без фиксации (MO) Н0 = замыкающий контакт НЗ = размыкающий контакт
 ▽ = с фиксацией (MA)



Кнопки с ключом

Лицевое кольцо Titan
 Замок MS1
 не может использоваться для систем "мастер ключ"
 с 1 ключом
 IP66 (спереди), IP65 (сзади)

2 положения Кабель (черный) со штекером M12A, 4-полюсный 	▷ 40°	0	1 замык.			C22-WS-MS1-K10-P1 186194	C22-WS-MS1-K10-P5 186210	1 шт.
	▽ 60°	0				C22-WRS-MS1-K10-P1 186199	C22-WRS-MS1-K10-P5 186215	
2 положения Кабель (черный) со штекером M8, 4-полюсный 	▷ 40°	0	1 замык.			C22-WS-MS1-K10-P30 186226	C22-WS-MS1-K10-P32 186242	1 шт.
	▽ 60°	0				C22-WRS-MS1-K10-P30 186231	C22-WRS-MS1-K10-P32 186247	
2 положения Кабель (черный) с открытым концом, 4-полюсный 	▷ 40°	0	1 разм. ☹		 Zw = 4.5 mm	C22-WS-MS1-K01-P62 186257	C22-WS-MS1-K01-P65 186273	1 шт.
	▽ 60°	0				C22-WRS-MS1-K01-P62 186262	C22-WRS-MS1-K01-P65 186278	
	▷ 40°	0	2 разм.		 Zw = 4.5 mm	C22-WS-MS1-K02-P62 186254	C22-WS-MS1-K02-P65 186270	
	▽ 60°	0				C22-WRS-MS1-K02-P62 186259	C22-WRS-MS1-K02-P65 186275	
	▷ 40°	0	1 замык. 1 разм. ☹		 Zw = 4.5 mm	C22-WS-MS1-K11-P62 186255	C22-WS-MS1-K11-P65 186271	
	▽ 60°	0				C22-WRS-MS1-K11-P62 186260	C22-WRS-MS1-K11-P65 186276	
	▷ 40°	0	1 замык.			C22-WS-MS1-K10-P62 186258	C22-WS-MS1-K10-P65 186274	
	▽ 60°	0				C22-WRS-MS1-K10-P62 186263	C22-WRS-MS1-K10-P65 186279	
	▷ 40°	0	2 замык.			C22-WS-MS1-K20-P62 186256	C22-WS-MS1-K20-P65 186272	
	▽ 60°	0				C22-WRS-MS1-K20-P62 186261	C22-WRS-MS1-K20-P65 186277	

Примечания

¹⁾ ☹ = Функция безопасности посредством принудительного размыкания согласно IEC/EN 60947-5-1

²⁾ Последовательность контактов  = контакт замкнут  = контакт разомкнут

Функция:	Ключ вынимается в положении	Конфигурация контактов ¹⁾	Графические условные обозначения	Диаграмма хода контакта ²⁾	Длина кабеля 0,2 м		Длина кабеля 1 м		Упаковка
					Тип Код заказа	Тип Код заказа			
▷ = без фиксации (MO)		NO = закрывающий контакт							
◁ = с фиксацией (MA)		NZ = размыкающий контакт							

Кнопки с ключом

Лицевое кольцо Titan
Замок MS1
не может использоваться для систем "мастер ключ"
с 1 ключом
IP66 (спереди), IP65 (сзади)

3 положения Кабель (черный) со штекером M12A, 4-полюсный 	40° ▷◁ 40°	0	2 замык.			C22-WS3-MS1-K20-P1 186202	C22-WS3-MS1-K20-P5 186218	1 шт.	
	60° ▷◁ 60°	I	0 II			C22-WRS3-MS1-K20-P1 186205	C22-WRS3-MS1-K20-P5 186221		
3 положения Кабель (черный) со штекером M8, 4-полюсный 	40° ▷◁ 40°	0	2 замык.			C22-WS3-MS1-K20-P30 186234	C22-WS3-MS1-K20-P32 186250	1 шт.	
	60° ▷◁ 60°	I	0 II			C22-WRS3-MS1-K20-P30 186237	C22-WRS3-MS1-K20-P32 186253		
3 положения Кабель (черный) с открытым концом, 4-полюсный 	40° ▷◁ 40°	0	2 разм.			C22-WS3-MS1-K02-P62 186264	C22-WS3-MS1-K02-P65 186280	1 шт.	
	60° ▷◁ 60°	I	0 II			C22-WRS3-MS1-K02-P62 186267	C22-WRS3-MS1-K02-P65 186283		
	40° ▷◁ 40°	0	1 замык.	1 разм. ☹			C22-WS3-MS1-K11-P62 186265	C22-WS3-MS1-K11-P65 186281	1 шт.
	60° ▷◁ 60°	I	0 II			C22-WRS3-MS1-K11-P62 186268	C22-WRS3-MS1-K11-P65 186284		
	40° ▷◁ 40°	0	2 замык.			C22-WS3-MS1-K20-P62 186266	C22-WS3-MS1-K20-P65 186282	1 шт.	
	60° ▷◁ 60°	I	0 II			C22-WRS3-MS1-K20-P62 186269	C22-WRS3-MS1-K20-P65 186285		

Примечания ¹⁾ ☹ = Функция безопасности посредством принудительного размыкания согласно IEC/EN 60947-5-1
²⁾ Последовательность контактов ■ = контакт замкнут □ = контакт разомкнут

Способ подключения	Длина кабеля	Линза	Светодиод	Графические условные обозначения	Тип Код заказа	Упаковка
--------------------	--------------	-------	-----------	----------------------------------	----------------	----------

м

Световые индикаторы

плоские
Номинальное напряжение светодиода 24 В AC/DC
IP66, IP67, IP69K (спереди), IP65 (сзади)



Кабель (черный) со штекером M12A, 4-полюсный

0,2



C22-L-B-24-P1
185119

1 шт.

C22-L-G-24-P1
185120

C22-L-R-24-P1
185121

C22-L-W-24-P1
185122

C22-L-Y-24-P1
185123

0,5



C22-L-B-24-P3
181619

C22-L-G-24-P3
181620

C22-L-R-24-P3
181621

C22-L-W-24-P3
181622

C22-L-Y-24-P3
181623



1



C22-L-B-24-P5
181137

C22-L-G-24-P5
181139

C22-L-R-24-P5
181141

C22-L-W-24-P5
181059

C22-L-Y-24-P5
181061

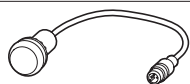

Кабель (черный) со штекером M8, 4-полюсный

0,2



C22-L-B-24-P30
185124

1 шт.

C22-L-G-24-P30
185125

C22-L-R-24-P30
185126

C22-L-W-24-P30
185127

C22-L-Y-24-P30
185128

0,5



C22-L-B-24-P31
185129

C22-L-G-24-P31
185130

C22-L-R-24-P31
185131

C22-L-W-24-P31
185132

C22-L-Y-24-P31
185133



1



C22-L-B-24-P32
185134











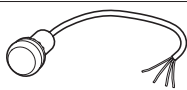











C22-L-G-24-P32
185135

C22-L-R-24-P32
185136

C22-L-W-24-P32
185137

C22-L-Y-24-P32
185138



Способ подключения	Длина кабеля	Линза	Светодиод	Графические условные обозначения	Тип Код заказа	Упаковка
M						
Световые индикаторы						
 Кабель (черный) с открытым концом, 4-полюсный	1				C22-L-B-24-P62 185139	1 шт.
					C22-L-G-24-P62 185140	
					C22-L-R-24-P62 185141	
					C22-L-W-24-P62 185142	
					C22-L-Y-24-P62 185143	
	3,5			C22-L-B-24-P65 185144		
				C22-L-G-24-P65 185145		
				C22-L-R-24-P65 185146		
				C22-L-W-24-P65 185147		
				C22-L-Y-24-P65 185148		

C22 — кнопки с подсветкой

2

Длина кабеля	Шильдик кнопки	Светодиод	Конфигурация контактов ¹⁾	Графические условные обозначения	Диаграмма хода контакта ²⁾	Тип Код заказа	Тип Код заказа	Упаковка
м			Н0 = замыкающий контакт НЗ = размыкающий контакт			без фиксации	с фиксацией	

Кнопки с подсветкой

Лицевое кольцо Titan
Номинальное напряжение светодиода 24 В AC/DC
IP66, IP67, IP69K (спереди), IP65 (сзади)
плоские

Кабель (черный) со штекером M12A, 4-полюсный



0,2			1 разм. ☺			C22-DL-R-K01-24-P1 185555	C22-DRL-R-K01-24-P1 185559	1 шт.
			1 замык.			C22-DL-B-K10-24-P1 185553	C22-DRL-B-K10-24-P1 185557	
						C22-DL-G-K10-24-P1 185554	C22-DRL-G-K10-24-P1 185558	
0,5			1 разм. ☺			C22-DL-R-K01-24-P3 181626	C22-DRL-R-K01-24-P3 181630	
			1 замык.			C22-DL-B-K10-24-P3 181624	C22-DRL-B-K10-24-P3 181628	
						C22-DL-G-K10-24-P3 181625	C22-DRL-G-K10-24-P3 181629	
1			1 разм. ☺			C22-DL-R-K01-24-P5 181303	C22-DRL-R-K01-24-P5 181368	
			1 замык.			C22-DL-B-K10-24-P5 181298	C22-DRL-B-K10-24-P5 181364	
						C22-DL-G-K10-24-P5 181300	C22-DRL-G-K10-24-P5 181366	
0,2			1 разм. ☺			C22-DL-R-K01-24-P30 185563	C22-DRL-R-K01-24-P30 185567	1 шт.
			1 замык.			C22-DL-B-K10-24-P30 185561	C22-DRL-B-K10-24-P30 185565	
						C22-DL-G-K10-24-P30 185562	C22-DRL-G-K10-24-P30 185566	
0,5			1 разм. ☺			C22-DL-R-K01-24-P31 185571	C22-DRL-R-K01-24-P31 185575	
			1 замык.			C22-DL-B-K10-24-P31 185569	C22-DRL-B-K10-24-P31 185573	
						C22-DL-G-K10-24-P31 185570	C22-DRL-G-K10-24-P31 185574	
1			1 разм. ☺			C22-DL-R-K01-24-P32 185579	C22-DRL-R-K01-24-P32 185583	
			1 замык.			C22-DL-B-K10-24-P32 185577	C22-DRL-B-K10-24-P32 185581	
						C22-DL-G-K10-24-P32 185578	C22-DRL-G-K10-24-P32 185582	

C22 — кнопки с подсветкой, дополнительное оснащение

Длина кабеля	Шильдик кнопки	Светодиод	Конфигурация контактов ¹⁾	Графические условные обозначения	Диаграмма хода контакта ²⁾	Тип Код заказа	без фиксации	с фиксацией	Тип Код заказа	Упаковка
--------------	----------------	-----------	--------------------------------------	----------------------------------	---------------------------------------	----------------	--------------	-------------	----------------	----------

м

H0 = замыкающий контакт
H3 = размыкающий контакт

Кнопки с подсветкой

Кабель (черный) с открытым концом, 4-полюсный



1			1 разм. ☺			C22-DL-R-K10-24-P62 185587		C22-DRL-R-K10-24-P62 185591	1 шт.
			1 замык.			C22-DL-B-K10-24-P62 185585		C22-DRL-B-K10-24-P62 185589	
						C22-DL-G-K10-24-P62 185586		C22-DRL-G-K10-24-P62 185590	
						C22-DL-W-K10-24-P62 185588		C22-DRL-W-K10-24-P62 185592	
3,5			1 разм. ☺			C22-DL-R-K10-24-P65 185595		C22-DRL-R-K10-24-P65 185599	
			1 замык.			C22-DL-B-K10-24-P65 185593		C22-DRL-B-K10-24-P65 185597	
						C22-DL-G-K10-24-P65 185594		C22-DRL-G-K10-24-P65 185598	
						C22-DL-W-K10-24-P65 185596		C22-DRL-W-K10-24-P65 185600	

Примечания ¹⁾ ☺ = Функция безопасности посредством принудительного размыкания согласно IEC/EN 60947-5-1
²⁾ Последовательность контактов: = контакт замкнут = контакт разомкнут

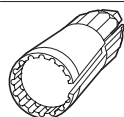

Инструмент для установки шайб

для кольца с резьбой, устанавливается на аккумуляторный шурупверт

Тип
Код заказа

Упаковка

C22-MS
179955

1 шт.

Обзор системы

2

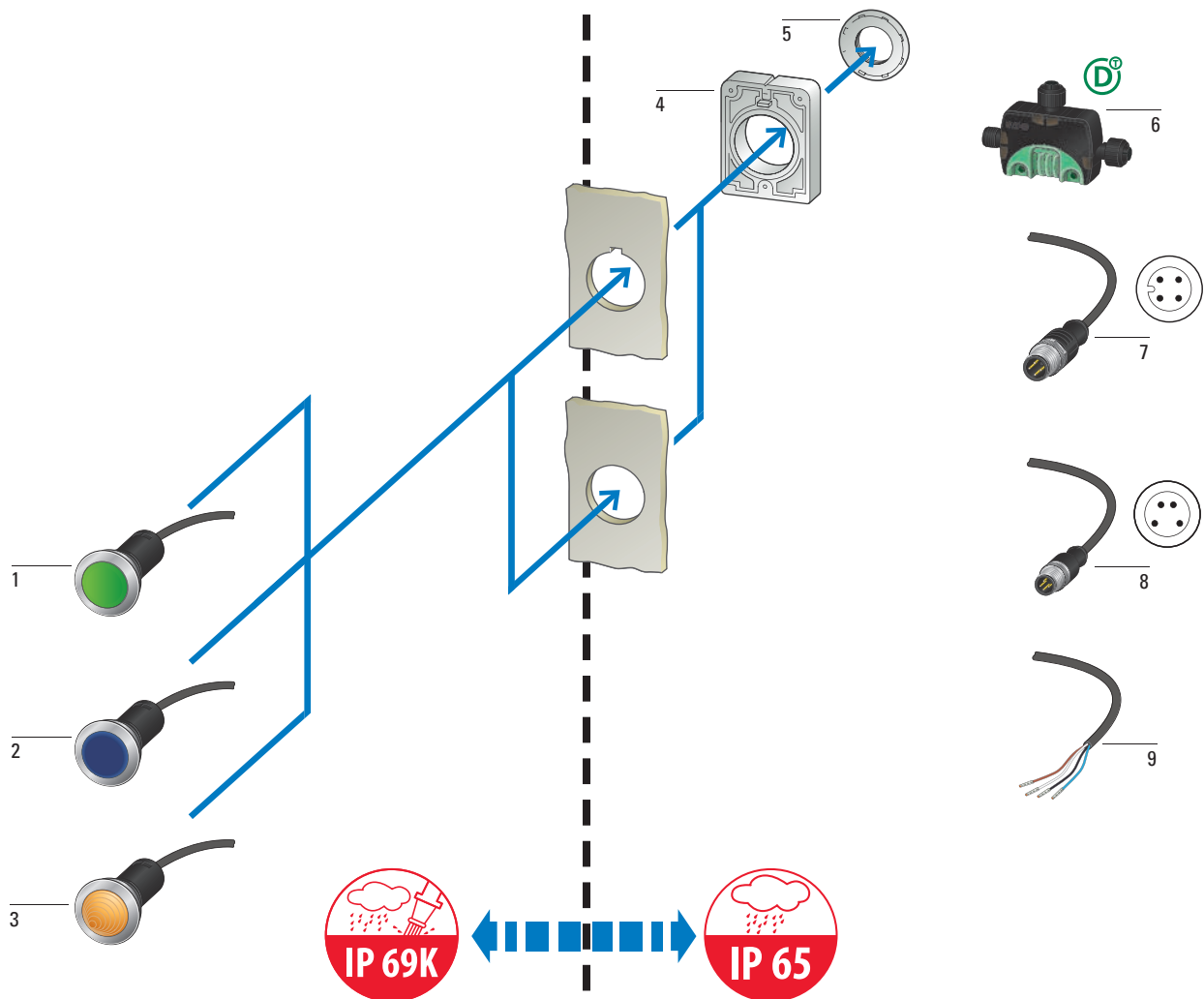
**Кнопки С30** 1

без фиксации и с фиксацией
плоские
Цвета: белый, зеленый, красный,
черный
с кабелем (1,5 или 3 м) и штекером
(M12A или M8, 4-полюсным)
или открытым концом кабеля
(4-полюсным)
→ Страница 111

Кнопки с подсветкой С30 2

без фиксации и с фиксацией
плоские
Цвета: белый, зеленый, красный,
синий
с кабелем (1,5 или 3 м) и штекером
(M12A или M8, 4-полюсным)
или открытым концом кабеля
(4-полюсным)
24 V перем./пост. тока
→ Страница 114

Световые индикаторы С30 3

плоские
Цвета: белый, зеленый, красный,
синий, желтый
с кабелем (1,5 или 3 м) и штекером
(M12A или M8, 4-полюсным)
или открытым концом кабеля
(4-полюсным)
24 V перем./пост. тока
→ Страница 113

**Устройство, препятствующее
вращению, RMQ-AFX** 4

входит в комплект поставки
компактных устройств С30

Кольцо с резьбой 5

→ Страница 70

Модуль ввода/вывода SWD 6

для подключения цифровых
входных/выходных сигналов к
SmartWire-DT
IP67

**Кабель со штекером M12A,
4-полюсный** 7**Кабель со штекером M8,
4-полюсный** 8**Открытый конец кабеля,
4-полюсный** 9

Выбор продукта

Длина кабеля	Шильдик кнопки	Конфигурация контактов ¹⁾	Графические условные обозначения	Диаграмма хода контакта ²⁾	Тип Код заказа	без фиксации	с фиксацией	Упаковка
м		NO = замыкающий контакт NC = размыкающий контакт						

Кнопки

Плоский дизайн 30 мм
Металлическое лицевое кольцо
IP66, IP67, IP69K (спереди), IP65 (сзади)
плоские

Кабель (черный) со штекером M12A, 4-полюсный



1		1 разм. ☺			 0 2.2 5.5 Zw = 4.5 mm	C30C-FD-R-K01-P5 185987	C30C-FDR-R-K01-P5 185996	1 шт.
						C30C-FD-S-K01-P5 185985	C30C-FDR-S-K01-P5 185994	
	без шильдика кнопки					C30C-FD-X-K01-P5 185989	C30C-FDR-X-K01-P5 185998	
1		1 замык.			 0 3.15 5.5	C30C-FD-G-K10-P5 185988	C30C-FDR-G-K10-P5 185997	
						C30C-FD-W-K10-P5 185986	C30C-FDR-W-K10-P5 185995	
	без шильдика кнопки					C30C-FD-X-K10-P5 185990	C30C-FDR-X-K10-P5 185999	

Кабель (черный) со штекером M8, 4-полюсный



1		1 разм. ☺			 0 2.2 5.5 Zw = 4.5 mm	C30C-FD-R-K01-P32 186018	C30C-FDR-R-K01-P32 186027	1 шт.
						C30C-FD-S-K01-P32 186016	C30C-FDR-S-K01-P32 186025	
	без шильдика кнопки					C30C-FD-X-K01-P32 186020	C30C-FDR-X-K01-P32 186029	
1		1 замык.			 0 3.15 5.5	C30C-FD-G-K10-P32 186019	C30C-FDR-G-K10-P32 186028	
						C30C-FD-W-K10-P32 186017	C30C-FDR-W-K10-P32 186026	
	без шильдика кнопки					C30C-FD-X-K10-P32 186021	C30C-FDR-X-K10-P32 186030	

Примечания

- ¹⁾ ☺ = Функция безопасности посредством принудительного размыкания согласно IEC/EN 60947-5-1
- ²⁾ Последовательность контактов: = контакт замкнут = контакт разомкнут



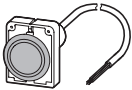



Кабель (черный) с открытым концом, 4-полюсный

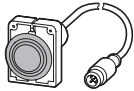

Длина кабеля	Шильдик кнопки	Конфигурация контактов ¹⁾	Графические условные обозначения	Диаграмма хода контакта ²⁾	Тип Код заказа	Тип Код заказа	Упаковка	
м	1	1 разм. ☺		 Zw = 4.5 mm	C30C-FD-R-K01-P62 186049	C30C-FDR-R-K01-P62 186058	1 шт.	
		без шильдика кнопки		 Zw = 4.5 mm	C30C-FD-S-K01-P62 186047	C30C-FDR-S-K01-P62 186056		
		без шильдика кнопки		 Zw = 4.5 mm	C30C-FD-X-K01-P62 186051	C30C-FDR-X-K01-P62 186060		
	1	2 разм.	1 разм. ☺		 Zw = 4.5 mm	C30C-FD-X-K02-P62 186055		C30C-FDR-X-K02-P62 186064
		без шильдика кнопки	1 разм. ☺		 Zw = 4.5 mm	C30C-FD-X-K11-P62 186053		C30C-FDR-X-K11-P62 186062
		без шильдика кнопки	1 замык.		 Zw = 4.5 mm	C30C-FD-G-K10-P62 186050		C30C-FDR-G-K10-P62 186059
	1	без шильдика кнопки	1 замык.		 Zw = 4.5 mm	C30C-FD-W-K10-P62 186048		C30C-FDR-W-K10-P62 186057
		без шильдика кнопки	2 замык.		 Zw = 4.5 mm	C30C-FD-X-K10-P62 186052		C30C-FDR-X-K10-P62 186061
		без шильдика кнопки	2 замык.		 Zw = 4.5 mm	C30C-FD-X-K20-P62 186054		C30C-FDR-X-K20-P62 186063
	3,5	1	1 разм. ☺		 Zw = 4.5 mm	C30C-FD-R-K01-P65 185960		C30C-FDR-R-K01-P65 185969
			без шильдика кнопки		 Zw = 4.5 mm	C30C-FD-S-K01-P65 185958		C30C-FDR-S-K01-P65 185967
			без шильдика кнопки		 Zw = 4.5 mm	C30C-FD-X-K01-P65 185962		C30C-FDR-X-K01-P65 185971
1		2 разм.	1 разм. ☺		 Zw = 4.5 mm	C30C-FD-X-K02-P65 185966	C30C-FDR-X-K02-P65 185975	
		без шильдика кнопки	1 разм. ☺		 Zw = 4.5 mm	C30C-FD-X-K11-P65 185964	C30C-FDR-X-K11-P65 185973	
		без шильдика кнопки	1 замык.		 Zw = 4.5 mm	C30C-FD-G-K10-P65 185961	C30C-FDR-G-K10-P65 185970	
1		без шильдика кнопки	1 замык.		 Zw = 4.5 mm	C30C-FD-W-K10-P65 185959	C30C-FDR-W-K10-P65 185968	
		без шильдика кнопки	2 замык.		 Zw = 4.5 mm	C30C-FD-X-K10-P65 185963	C30C-FDR-X-K10-P65 185972	
		без шильдика кнопки	2 замык.		 Zw = 4.5 mm	C30C-FD-X-K20-P65 185965	C30C-FDR-X-K20-P65 185974	

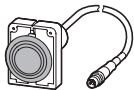
Примечания















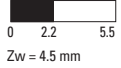







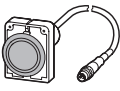



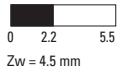







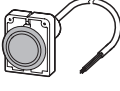



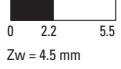









¹⁾ ☺ = Функция безопасности посредством принудительного размыкания согласно IEC/EN 60947-5-1
²⁾ Последовательность контактов: ■ = контакт замкнут □ = контакт разомкнут

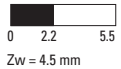

Способ подключения	Длина кабеля	Линза	Светодиод	Графические условные обозначения	Тип Код заказа	Упаковка		
Световые индикаторы								
Плоский дизайн 30 мм Металлическое лицевое кольцо Номинальное напряжение светодиода 24 В AC/DC IP66, IP67, IP69K (спереди), IP65 (сзади)								
	Кабель (черный) со штекером M12A, 4-полюсный	1	●	●		C30C-FL-B-24-P5 186013	1 шт.	
			●	●		C30C-FL-G-24-P5 186012		
			●	●		C30C-FL-R-24-P5 186011		
			○	○		C30C-FL-W-24-P5 186015		
			●	○		C30C-FL-Y-24-P5 186014		
			○	○				
	Кабель (черный) со штекером M8, 4-полюсный	1	●	●		C30C-FL-B-24-P32 186044	1 шт.	
			●	●		C30C-FL-G-24-P32 186043		
			●	●		C30C-FL-R-24-P32 186042		
			○	○		C30C-FL-W-24-P32 186046		
			●	○		C30C-FL-Y-24-P32 186045		
			○	○				
	Кабель (черный) с открытым концом, 4-полюсный	1	●	●		C30C-FL-B-24-P62 185955	1 шт.	
			●	●		C30C-FL-G-24-P62 185954		
			●	●		C30C-FL-R-24-P62 185953		
			○	○		C30C-FL-W-24-P62 185957		
			●	○		C30C-FL-Y-24-P62 185956		
			○	○				
		3,5		●	●		C30C-FL-B-24-P65 186070	
				●	●		C30C-FL-G-24-P65 186069	
				●	●		C30C-FL-R-24-P65 185984	
				○	○		C30C-FL-W-24-P65 186072	
				●	○		C30C-FL-Y-24-P65 186071	
				○	○			

Длина кабеля	Шильдик кнопки	Светодиод	Конфигурация контактов ¹⁾	Графические условные обозначения	Диаграмма хода контакта ²⁾	Тип Код заказа	без фиксации	с фиксацией	Упаковка
м			НО = замыкающий контакт НЗ = размыкающий контакт					Тип Код заказа	

Кнопки с подсветкой

Плоский дизайн 30 мм
Металлическое лицевое кольцо
Номинальное напряжение светодиода 24 В AC/DC
IP66, IP67, IP69K (спереди), IP65 (сзади)
плоские

Кабель (черный) со штекером M12A, 4-полюсный 	1	 	1 разм. ⊕			C30C-FDL-R-K01-24-P5 186004		C30C-FDRL-R-K01-24-P5 186008	1 шт.
		 	1 замыкающих контакта			C30C-FDL-B-K10-24-P5 186006		C30C-FDRL-B-K10-24-P5 186010	
		 				C30C-FDL-G-K10-24-P5 186005		C30C-FDRL-G-K10-24-P5 186009	
		 				C30C-FDL-W-K10-24-P5 186003		C30C-FDRL-W-K10-24-P5 186007	
Кабель (черный) со штекером M8, 4-полюсный 	1	 	1 разм. ⊕			C30C-FDL-R-K01-24-P32 186035		C30C-FDRL-R-K01-24-P32 186039	1 шт.
		 	1 замык.			C30C-FDL-B-K10-24-P32 186037		C30C-FDRL-B-K10-24-P32 186041	
		 				C30C-FDL-G-K10-24-P32 186036		C30C-FDRL-G-K10-24-P32 186040	
		 				C30C-FDL-W-K10-24-P32 186034		C30C-FDRL-W-K10-24-P32 186038	
Кабель (черный) с открытым концом, 4-полюсный 	1	 	1 разм. ⊕			C30C-FDL-R-K01-24-P62 186066		C30C-FDRL-R-K01-24-P62 185950	1 шт.
		 	1 замык.			C30C-FDL-B-K10-24-P62 186068		C30C-FDRL-B-K10-24-P62 185952	
		 				C30C-FDL-G-K10-24-P62 186067		C30C-FDRL-G-K10-24-P62 185951	
		 				C30C-FDL-W-K10-24-P62 186065		C30C-FDRL-W-K10-24-P62 185949	
	3,5	 	1 разм. ⊕			C30C-FDL-R-K01-24-P65 185977		C30C-FDRL-R-K01-24-P65 185981	
		 	1 замык.			C30C-FDL-B-K10-24-P65 185979		C30C-FDRL-B-K10-24-P65 185983	
	 				C30C-FDL-G-K10-24-P65 185978		C30C-FDRL-G-K10-24-P65 185982		
	 				C30C-FDL-W-K10-24-P65 185976		C30C-FDRL-W-K10-24-P65 185980		

Примечания ¹⁾ ⊕ = Функция безопасности посредством принудительного размыкания согласно IEC/EN 60947-5-1
²⁾ Последовательность контактов:  = контакт замкнут  = контакт разомкнут

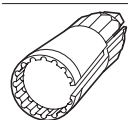

Инструмент для установки шайб

для кольца с резьбой, устанавливается на аккумуляторный шуруповерт

Тип Код заказа Упаковка

C22-M5
179955 1 шт.

Технические данные

		Кнопки управляемого стопа/ аварийного отключения	Кнопки (с подсветкой) без фиксации/с фиксацией	Кнопочные переключатели	Кнопки с ключом	Световые индикаторы
Общее						
Стандарты и положения		IEC/EN 60947-5-5 VDE 0660	IEC/EN 60947-5-1 VDE 0660	IEC/EN 60947-5-1 VDE 0660	IEC/EN 60947-5-1 VDE 0660	IEC/EN 60947-5-1 VDE 0660
Механический срок службы	Переключения x 10 ⁶	0,05	5/1	1	0,1	—
частота приведения в действие	Переключения/ч	300	3600	2000	100	—
Сила нажатия	N	50	5	—	—	—
Рабочий момент	Nм	—	—	0,3	0,5	—
Момент затяжки штекера	Nм	M12 = 1, M8 = 0,6	M12 = 1, M8 = 0,6	M12 = 1, M8 = 0,6	M12 = 1, M8 = 0,6	M12 = 1, M8 = 0,6
Момент затяжки резьбового кольца	Nм	2	2	2	2	2
Стойкость к климатическим воздействиям						
Влажный нагрев, постоянный		согласно IEC 60068-2-78	согласно IEC 60068-2-78	согласно IEC 60068-2-78	согласно IEC 60068-2-78	согласно IEC 60068-2-78
Влажный нагрев, циклический		согласно IEC 60068-2-30	согласно IEC 60068-2-30	согласно IEC 60068-2-30	согласно IEC 60068-2-30	согласно IEC 60068-2-30
Степень защиты		IP66, IP67, IP69K (спереди) IP65 (сзади)	IP66, IP67, IP69K (спереди) IP65 (сзади)	IP66 (спереди) IP65 (сзади)	IP66 (спереди) IP65 (сзади)	IP66, IP67, IP69K (спереди) IP65 (сзади)
Температура окружающей среды						
разомкнут		°C -25 - +70	-25 - +70	-25 - +70	-25 - +70	-25 - +70
Хранение		°C -30 - +80	-30 - +80	-30 - +80	-30 - +80	-30 - +80
установочное положение		любое	любое	любое	любое	любое
Удароустойчивость при длительности ударного воздействия 11 мс		g > 30	> 30	> 30	> 30	> 30
Контакты						
Номинальная устойчивость к импульсу	U _{imp}	B перем. тока	M12A/откр.: 4000 M8: 800	M12A/откр.: 4000 M8: 800	M12A/откр.: 4000 M8: 800	M12A/откр.: 4000 M8: 800
Номинальные выдерживаемые напряжения изоляции	U _i	B	M12A/откр.: 250 M8: 30	M12A/откр.: 250 M8: 30	M12A/откр.: 250 M8: 30	M12A/откр.: 250 M8: 30
Категория перенапряжения/ степень загрязнения			III/3	III/3	III/3	III/3
Надежность управляющей системы при 17 В DC/7 мА		HF				
Замыкающий контакт (определено в статическом состоянии)			1 ошибка на 17 x 10 ⁶ операций	1 ошибка на 17 x 10 ⁶ операций	1 ошибка на 17 x 10 ⁶ операций	1 ошибка на 17 x 10 ⁶ операций
Размыкающий контакт (определено в статическом состоянии)			1 ошибка на 0,9 x 10 ⁶ операций	1 ошибка на 0,9 x 10 ⁶ операций	1 ошибка на 0,9 x 10 ⁶ операций	1 ошибка на 0,9 x 10 ⁶ операций
Предохранитель	gG/gL	A	4	4	4	4
Условный ток короткого замыкания	I _q	kA	1	1	1	1
Коммутационная способность						
Расчетный рабочий ток	I _e	A				
AC-15: 24 V	I _e	A	4	4	4	4
DC-13: 24 V	I _e	A	3	3	3	3
Характеристики кабеля						
Конструктивное исполнение			M12A/ Конструктивное исполнение: открытое	M12A/M8/ Конструктивное исполнение: открытое	M12A/M8/ Конструктивное исполнение: открытое	M12A/M8/ Конструктивное исполнение: открытое
Материал			PUR	PUR	PUR	PUR
диаметр		∅ мм	4,7	4,7	4,7	4,7
Ход органа управления и сила нажатия согласно DIN EN 60947-5-1, К.5.4.1						
Принудительное размыкание		мм	4,65	4,65	4,65	4,65
Макс. ход		мм	5,11	5,7	5,7	5,7
Минимальное усилие для принудительного размыкания		N	K01 = 15/K11 = 20/ K02 = 34	K01 = 15/K11 = 20/ K02 = 30	K01 = 15/K11 = 20/ K02 = 35	K01 = 15/K11 = 20/ K02 = 36

Размеры

2

Кнопки, M12A

C22-D...-P1/-P3/-P5

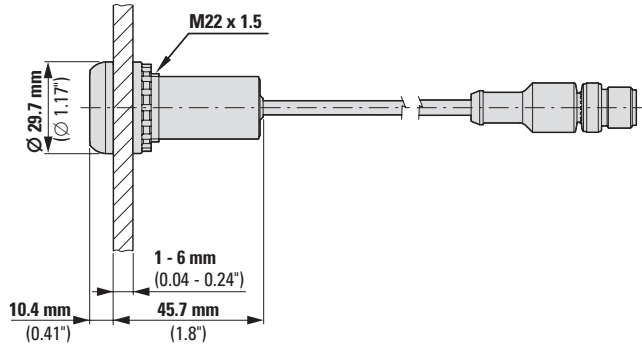

Кнопки, M8

C22-D...-P30/-P31/-P32

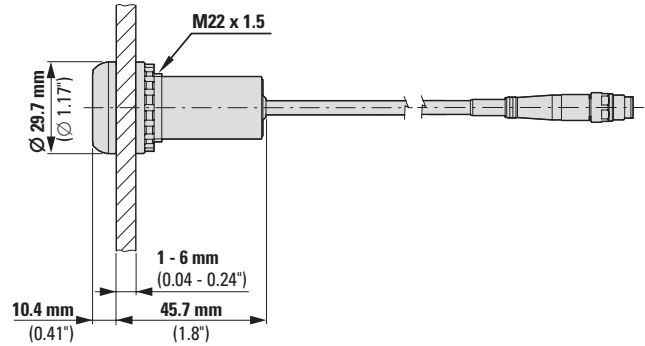

Кнопки, открытый конец кабеля

C22-D...-P/-P62/-P65

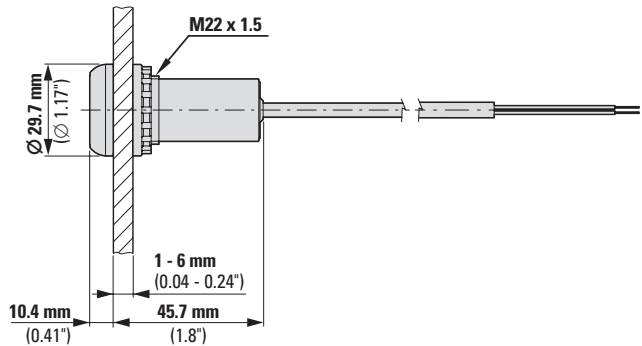

Световые индикаторы, M12A

C22-L...-P1/-P3/-P5

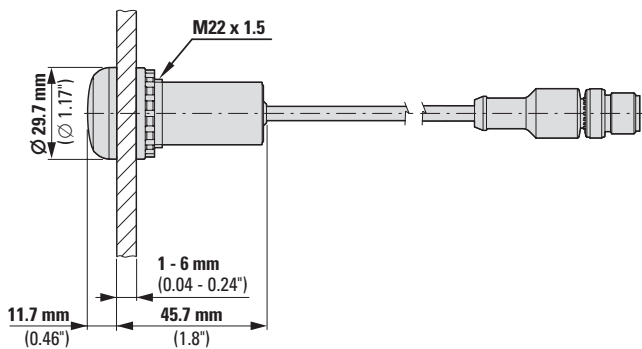

Световые индикаторы, M8

C22-L...-P30/-P31/-P32

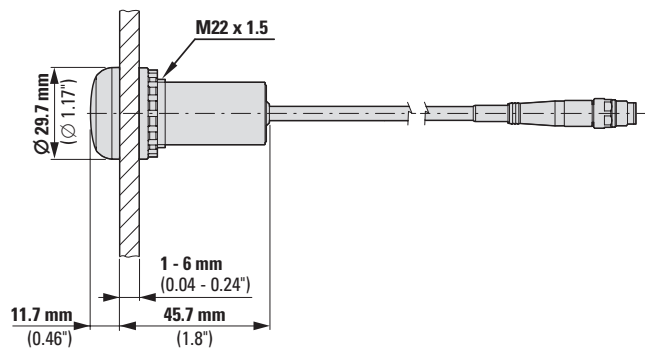

Световые индикаторы, открытый конец кабеля

C22-L...-P62/-P65

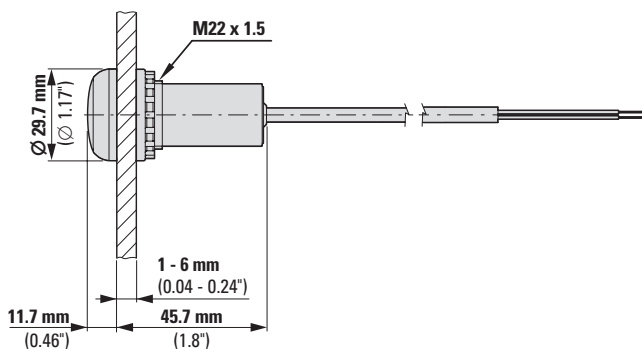

Аварийные выключатели, M12A

C22-PVT...-P10

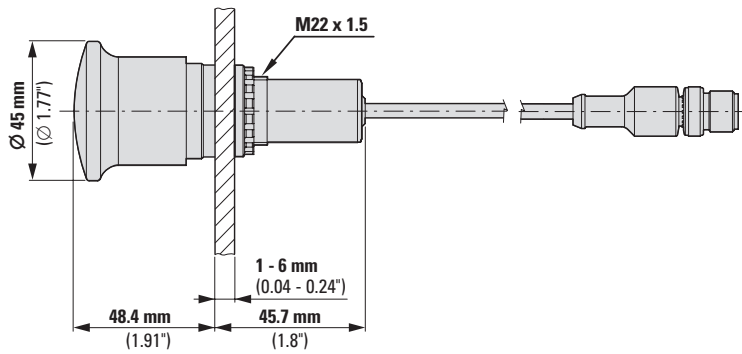

Аварийные выключатели, открытый конец кабеля

C22-PVT...-P62/-P65

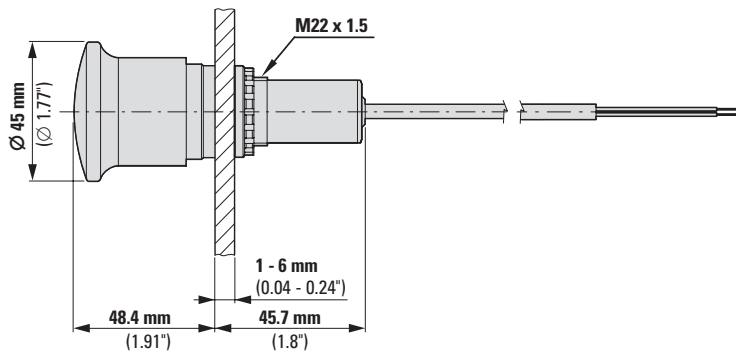

Аварийные выключатели, M12A

C22-PV...-P10

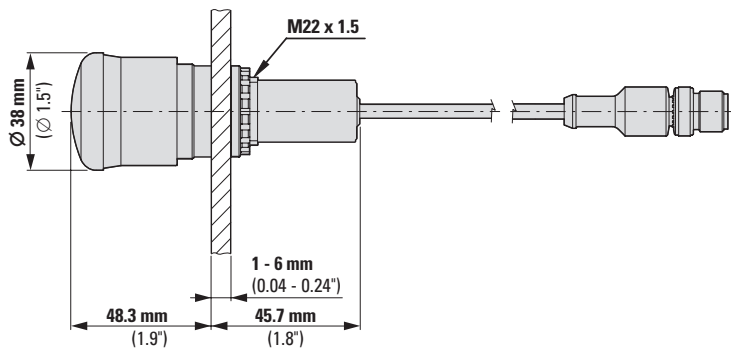

Аварийные выключатели, открытый конец кабеля

C22-PV...-P62/-P65

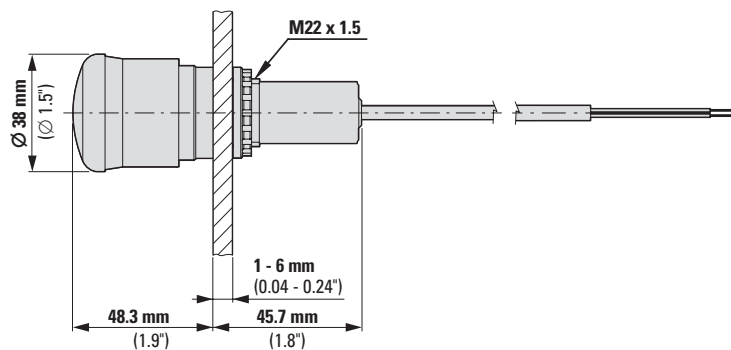

2

Кнопки с ключом, M12A

C22-W(R)S(3)-MS1-...-P1/-P5

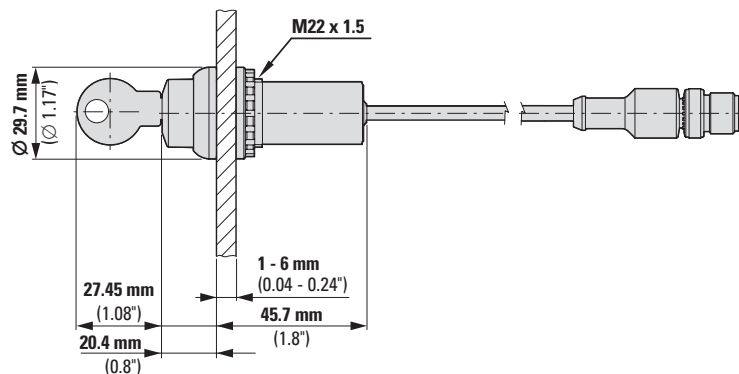

Кнопки с ключом, M8

C22-W(R)S(3)-MS1-...-P30/-P32

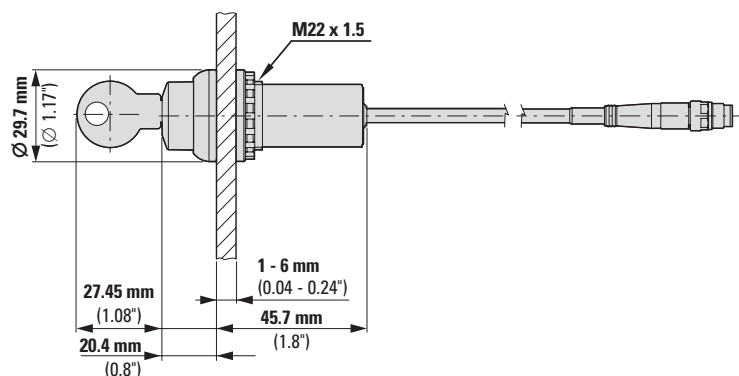

Кнопки с ключом, открытый конец кабеля

C22-W(R)S(3)-MS1-...-P62/-P65

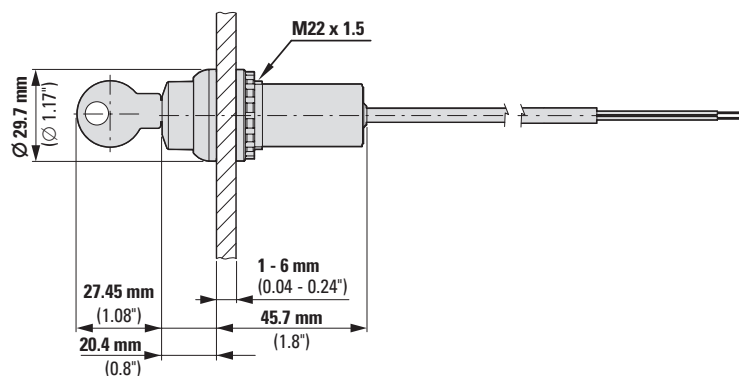

Переключатели, M12A

C22-W(R)K(3)-...-P1/-P5

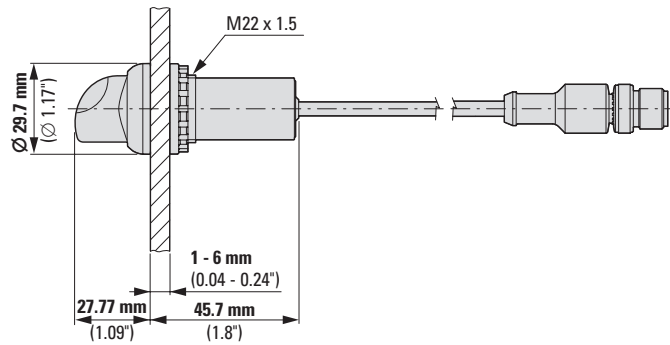

Переключатели, M8

C22-W(R)K(3)-...-P30/-P32

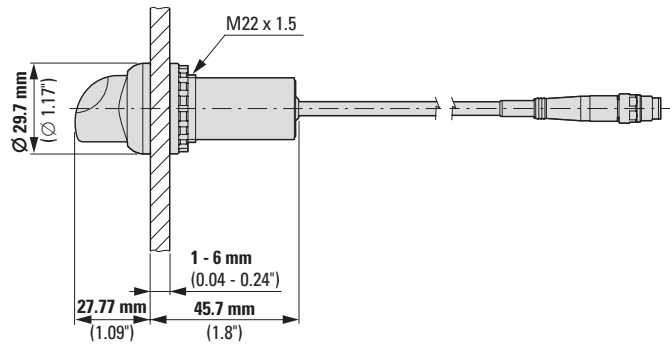

Переключатели, открытый конец кабеля

C22-W(R)K(3)-...-P62/-P65

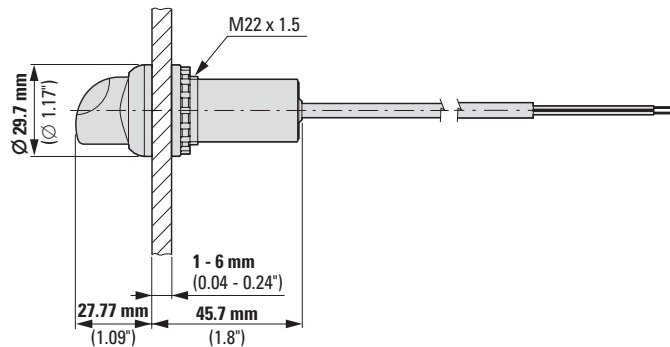

2.6

RMQ compact solution

C30 — размеры

Moeller series

2

Кнопки, M12A

C30C-FD(R)(L)-...-P5

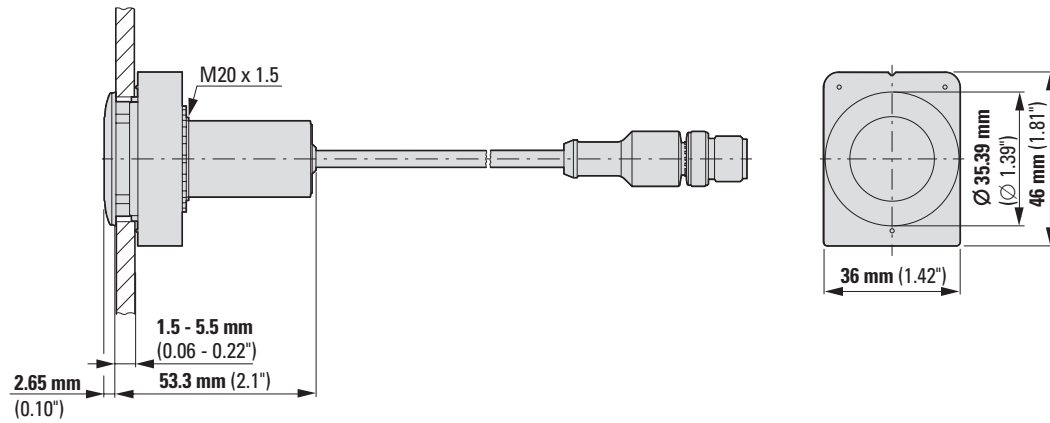

Кнопки, M8

C30C-FD(R)(L)-...-P32

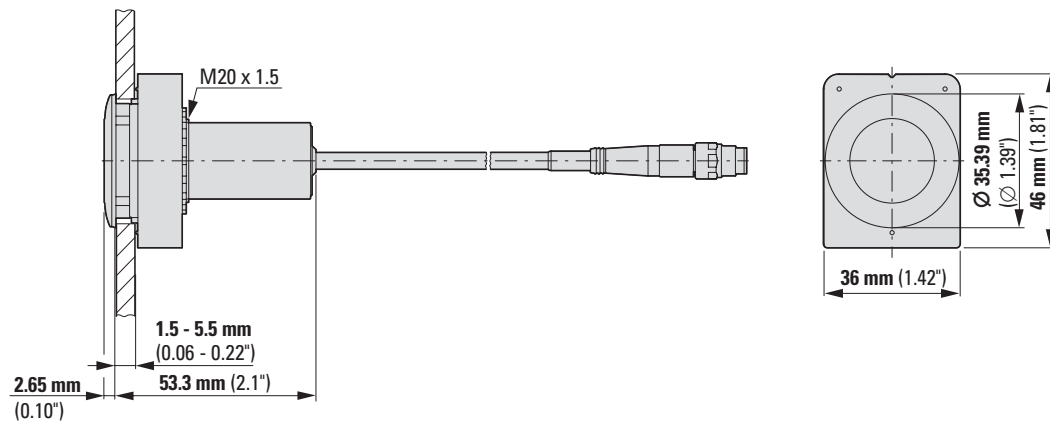

Кнопки, открытый конец кабеля

C30C-FD(R)(L)-...-P62/-65

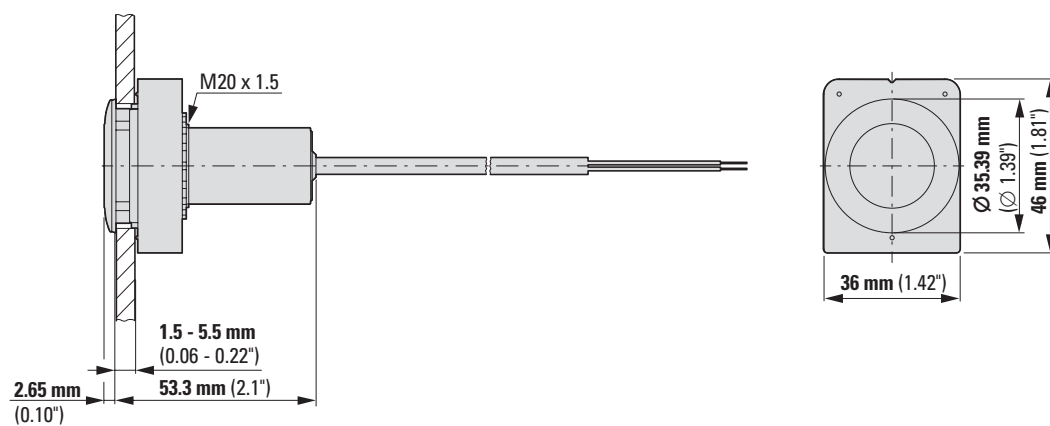

Световые индикаторы, M12A

C30C-FL-...-P5

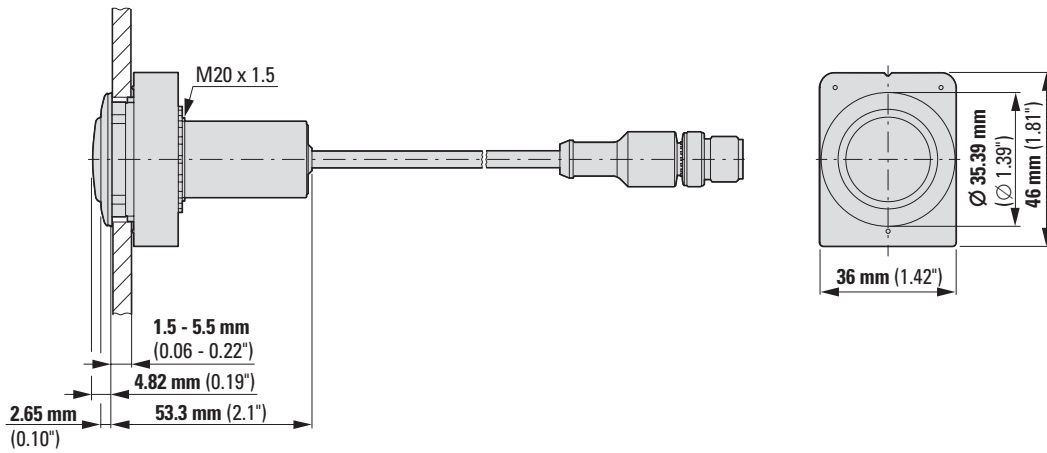

Световые индикаторы, M8

C30C-FL-...-P32

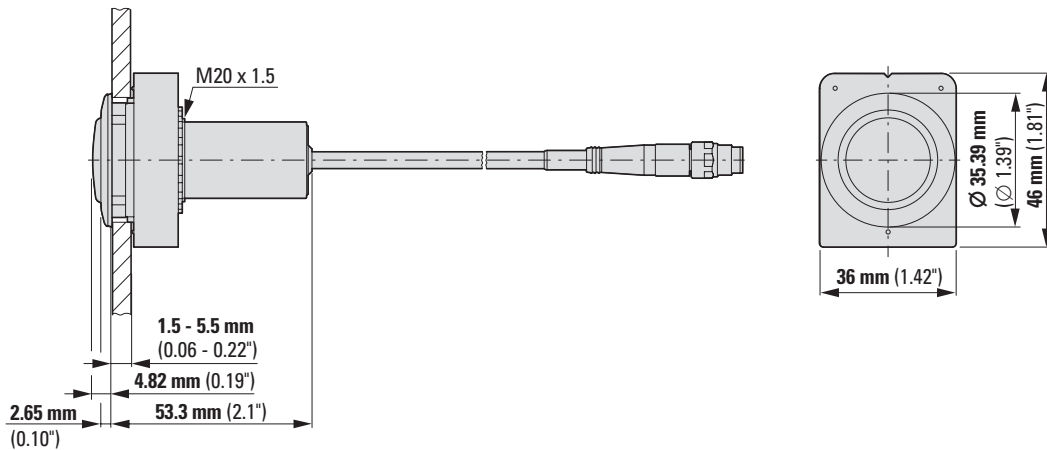

Световые индикаторы, открытый конец кабеля

C30C-FL-...-24-P62/-P65

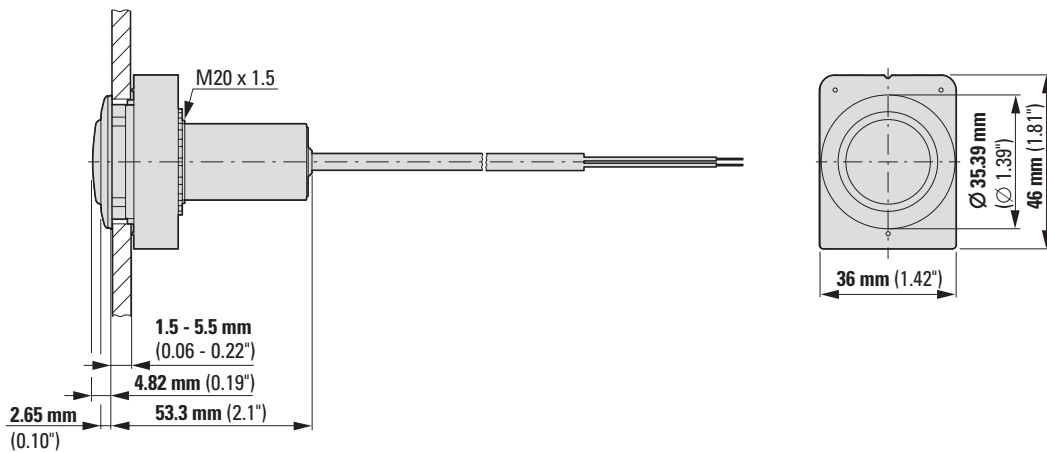

Build it in.

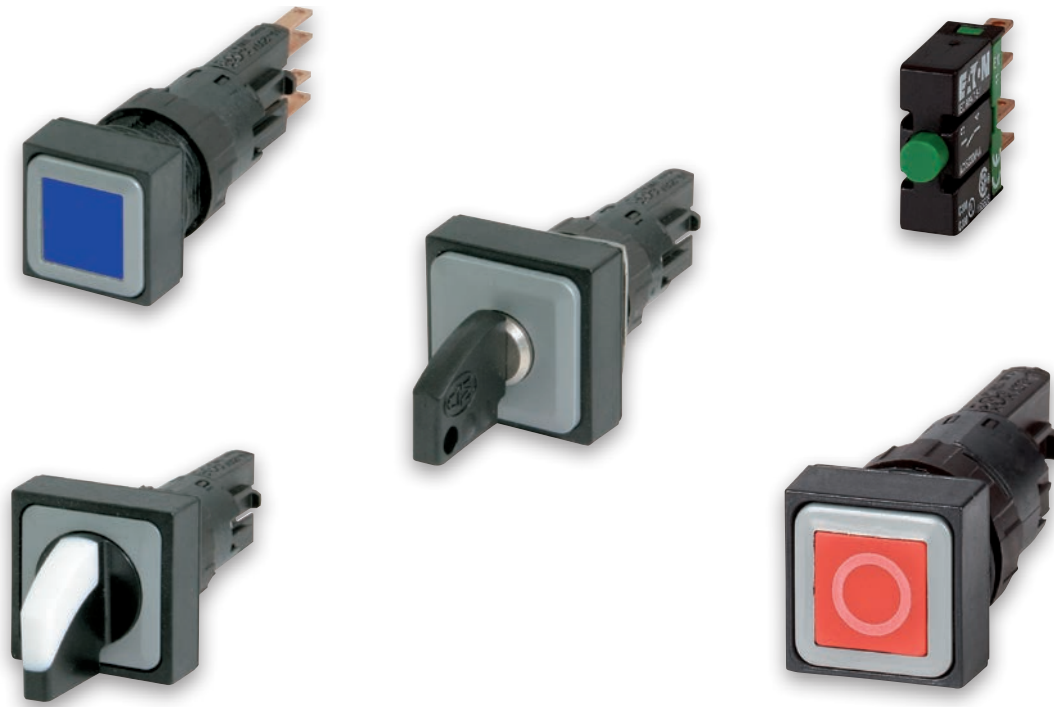

Управление и сигнализация в стесненных условиях с помощью RMQ16



www.eaton.eu/rmq16

Квадратные командные и сигнальные устройства RMQ16 типоразмеров 18 и 25 мм представляют собой идеальное решение для пультов управления при недостатке места. Различные лицевые элементы можно устанавливать без промежутков со всех четырех сторон. Благодаря высокой степени защиты IP65 спереди они оптимально подходят для безопасной эксплуатации даже в суровых условиях. Помимо разнообразных световых индикаторов, кнопок, переключателей и замков-выключателей функция Labeleditor в конфигураторе кнопок позволяет нанести индивидуальную маркировку. Подключение светодиодных индикаторов и контактных элементов осуществляется с помощью вставных втулок размером 2,8 x 0,8 мм.

Кнопки управляемого стопа RMQ16 защищены от неумелого обращения согласно стандартам ISO 13850, EN 418. Возврат в исходное положение производится посредством вытягивания. Также имеется возможность применения в качестве кнопок аварийного отключения.

RMQ16



3.0 Командные и сигнальные устройства RMQ16

3.1 Обзор системы

Обзор системы 124

3.2 Выбор продукта

Кнопки 126

Кнопки с подсветкой 127

Кнопочные переключатели, переключатели с подсветкой 128

Переключатели с подсветкой 129

Кнопки с ключом 130

Световые индикаторы 131

Кнопки управляемого стопа, шильдики аварийного останова 132

Дополнительное оснащение 133

3.3 Технические характеристики

Технические характеристики 140

3.4 Размеры

Размеры 142

3

Характеристики продукта

- Размер спереди и минимальный шаг сетки 18 x 18 мм или 25 x 25 мм
- Диаметр монтажного отверстия 16,2 мм согласно EN 50007
- Степень защиты IP65
- Переключение разных потенциалов
- Подходит для электронного оборудования согласно IEC/EN 61131-2
- Технические характеристики согласно IEC/EN 60947-5-1
- Сертификация для всего мира

3.1

Командные и сигнальные устройства RMQ16

Moeller series

Обзор системы

Обзор системы

3

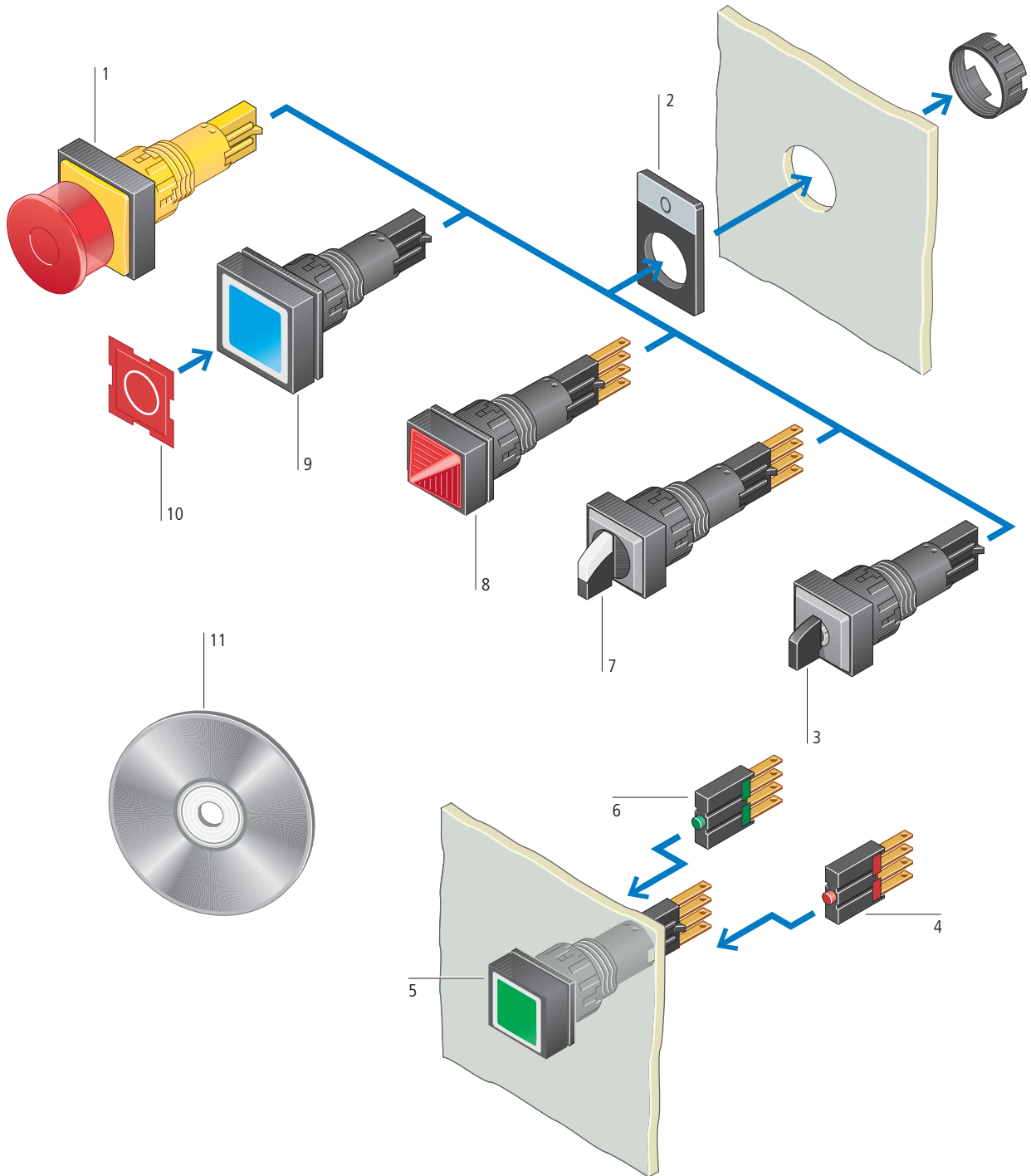

<p>Кнопки управляемого стопа 1</p> <p>Также могут использоваться как аварийные выключатели</p> <p>Защита от неумелого обращения согласно ISO 13850/EN 418</p> <p>С подсветкой и без подсветки</p> <p>Дополнительные таблички с маркировкой и без маркировки</p> <p>Европейская директива по безопасности машинного оборудования 2006/42/EC</p> <p>→ Страница 132</p> <hr/> <p>Держатели 2</p> <p>для шильдиков</p> <p>Цвет: светло-серый, черный, желтый</p> <p>Шильдики с маркировкой и без маркировки</p> <p>→ Страница 137</p> <hr/> <p>Кнопки с ключом 3</p> <p>2 и 3 положения</p> <p>Угол переключения 45°</p> <p>Без фиксации и с фиксацией</p> <p>Различные виды замков</p> <p>→ Страница 130</p> <hr/> <p>Размыкающий контактный элемент (красный) 4</p> <p>С ножевым контактом</p> <p>Универсальные контакты, пригодны для электронных компонентов</p> <p>Функция безопасности посредством принудительного размыкания согласно IEC/EN 60947-5-1</p> <p>→ Страница 126</p>	<p>Кнопки с подсветкой 5</p> <p>Без фиксации и с фиксацией</p> <p>Сменные шильдики</p> <p>Цвет: белый, зеленый, красный, желтый, синий индивидуальная лазерная гравировка</p> <p>→ Страница 127</p> <hr/> <p>Замыкающий контактный элемент (зеленый) 6</p> <p>С ножевым контактом</p> <p>Универсальные контакты, пригодны для электронных компонентов</p> <p>→ Страница 126</p> <hr/> <p>Кнопочные переключатели 7</p> <p>2 и 3 положения</p> <p>Угол переключения 45° без фиксации и с фиксацией</p> <p>Переключатели с подсветкой и встроенным гнездом лампы</p> <p>Цвета: белый, зеленый, красный</p> <p>→ Страница 128</p> <hr/> <p>Световые индикаторы 8</p> <p>Конструктивное исполнение: плоское и коническое</p> <p>Встроенное гнездо лампы</p> <p>Для ламп накаливания и светодиодов</p> <p>Цвет: белый, зеленый, красный, желтый, синий индивидуальная лазерная гравировка</p> <p>→ Страница 131</p>	<p>Кнопки 9</p> <p>Без фиксации и с фиксацией</p> <p>Сменные шильдики кнопки</p> <p>Цвета: белый, зеленый, красный, желтый, синий, черный</p> <p>→ Страница 126</p> <hr/> <p>Шильдики кнопки/вставные таблички 10</p> <p>Износостойкие шильдики для кнопок</p> <p>Прозрачные шильдики для кнопок с подсветкой и световых индикаторов</p> <p>С маркировкой и без маркировки</p> <p>Со стандартными текстами и символами или индивидуальной лазерной гравировкой</p> <p>→ Страница 133</p> <hr/> <p>Удобство маркировки 11</p> <p>На все шильдики кнопки, световые индикаторы и дополнительные таблички кнопок из ассортимента RMQ можно нанести лазерную гравировку в виде любых текстов и символов.</p> <p>Загрузка: www.eaton.eu/config/rmq Ключевое слово: "Конфигуратор кнопок → Функция Labeleditor"</p>
---	--	--

Выбор продукта

3



Размер спереди
18 x 18 мм

Размер спереди
25 x 25 мм

Цвет Тип Упаковка
Шильдик кнопки Код заказа Код заказа

Кнопки, IP65

без фиксации

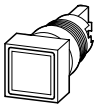

	зеленый	Q18D-11 086332	Q25D-11 090471	10 шт.
	красный	Q18D-10 086299	Q25D-10 090421	
	белый	Q18D-20 054041	Q25D-20 054038	
	черный	Q18D-19 054040	Q25D-19 054039	
	черный	Q18D-SW 086788	Q25D-SW 087230	
	белый	Q18D-WS 086752	Q25D-WS 086808	
	зеленый	Q18D-GN 086450	Q25D-GN 086409	
	красный	Q18D-RT 086713	Q25D-RT 086444	
	желтый	Q18D-GE 086417	Q25D-GE 086343	
	голубой	Q18D-BL 086384	Q25D-BL 086328	
—	без	Q18D-X 093623	Q25D-X 093624	

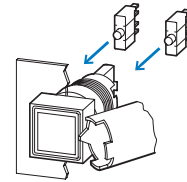

Дополнительное оснащение

Монтажные принадлежности и дополнительное оснащение

Контактные элементы

Замыкающий контакт → 126

Размыкающий контакт → 126

Страница

→ 138

с фиксацией

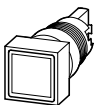

	черный	Q18DR-SW 086269	Q25DR-SW 088739	10 шт.
	белый	Q18DR-WS 086243	Q25DR-WS 088701	
	зеленый	Q18DR-GN 086176	Q25DR-GN 088531	
	красный	Q18DR-RT 086209	Q25DR-RT 088627	
	желтый	Q18DR-GE 090482	Q25DR-GE 088404	
	голубой	Q18DR-BL 090241	Q25DR-BL 088110	
—	без	Q18DR-X 093625	Q25DR-X 093626	

Конфигурация контактов:

⊖ = функция безопасности посредством принудительного размыкания согласно IEC/EN 60947-5-1

NO = замыкающий контакт

НЗ = размыкающий контакт

Графические условные обозначения

Диаграмма хода контакта

Цвет

Тип Код заказа

Упаковка

Контактные элементы

Допустимое рабочее напряжение: 5–250 В

1 замык.	—				E10 090351	50 шт.
—	1 разм. ⊖				E01 090401	50 шт.

Примечания

$\begin{matrix} | \\ \text{xy} \end{matrix}$ x = порядковый номер на лицевом элементе
y = функциональный номер на контактном элементе



Размер спереди
18 x 18 мм

Размер спереди
25 x 25 мм

Цвет	Тип	Тип	Упаковка	
Линза	Код заказа	Код заказа		
Кнопки с подсветкой, IP65				
<p>без фиксации без лампы накаливания</p>	—	Q18LT-WS 089202	Q25LT-WS 086262	10 шт.
	—	Q18LT-GN 089067	Q25LT-GN 086206	
	—	Q18LT-RT 089776	Q25LT-RT 086238	
	—	Q18LT-GE 088808	Q25LT-GE 086173	
	—	Q18LT-BL 088764	Q25LT-BL 090479	
	без линзы	Q18LT-X 051745	Q25LT-X 051746	
<p>без фиксации с лампой накаливания, 24 В</p>	—	Q18LT-WS/WB 088561	Q25LT-WS/WB 090226	10 шт.
	—	Q18LT-GN/WB 088509	Q25LT-GN/WB 089190	
	—	Q18LT-RT/WB 088537	Q25LT-RT/WB 089998	
	—	Q18LT-GE/WB 088449	Q25LT-GE/WB 089137	
	—	Q18LT-BL/WB 088338	Q25LT-BL/WB 089102	
	без линзы	Q18LTR-X 051735	Q25LTR-X 051736	
<p>с фиксацией без лампы накаливания</p>	—	Q18LTR-WS 088123	Q25LTR-WS 087232	10 шт.
	—	Q18LTR-GN 087831	Q25LTR-GN 086812	
	—	Q18LTR-RT 087918	Q25LTR-RT 086840	
	—	Q18LTR-GE 087764	Q25LTR-GE 086784	
	—	Q18LTR-BL 086813	Q25LTR-BL 086739	
	без линзы	Q18LTR-X 051735	Q25LTR-X 051736	
<p>с фиксацией с лампой накаливания, 24 В</p>	—	Q18LTR-WS/WB 086708	Q25LTR-WS/WB 086447	10 шт.
	—	Q18LTR-GN/WB 086413	Q25LTR-GN/WB 086380	
	—	Q18LTR-RT/WB 086448	Q25LTR-RT/WB 086412	
	—	Q18LTR-GE/WB 086382	Q25LTR-GE/WB 086346	
	—	Q18LTR-BL/WB 086348	Q25LTR-BL/WB 086330	
	без линзы	Q18LTR-X 051735	Q25LTR-X 051736	

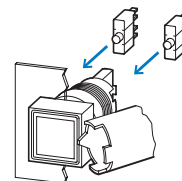

Дополнительное оснащение

Монтажные принадлежности и дополнительное оснащение

Контактные элементы

Замыкающий контакт

Размыкающий контакт

Страница

→ 138

→ 126

→ 126

Конфигурация контактов:
⊕ = функция безопасности посредством принудительного размыкания согласно IEC/EN 60947-5-1

H0 = замыкающий контакт
H3 = размыкающий контакт

Графические условные обозначения

Диаграмма хода контакта

Цвет

Тип Код заказа

Упаковка

Контактные элементы

Допустимое рабочее напряжение: 5–250 В

1 замык.



E10
090351

50 шт.

— 1 разм. ⊕



E01
090401

50 шт.

Примечания

x = порядковый номер на лицевом элементе
y = функциональный номер на контактном элементе



Размер спереди
18 x 18 мм

Размер спереди
25 x 25 мм

Функция:	Цвет	Тип Код заказа	Тип Код заказа	Упаковка
↘ = без фиксации (MO)				
↙ = с фиксацией (MA)				

Кнопочные переключатели, IP65

включая устройство, препятствующее вращению, VS

два положения

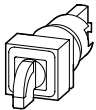

↘ 45°	○	Q18WK1 036515	Q25WK1 036599	5 шт.
↙ 45°	○	Q18WK1R 036598	Q25WK1R 036600	

три положения

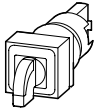

45° ↘↙ 45°	○	Q18WK3 072308	Q25WK3 072372	5 шт.
45° ↘↙ 45°	○	Q18WK3R 072309	Q25WK3R 072373	
45° ↘↙ 45°	○	Q18WK3R1 072310	Q25WK3R1 072374	
45° ↘↙ 45°	○	Q18WK3R2 072311	Q25WK3R2 072375	

Переключатели с подсветкой, IP65

включая устройство, препятствующее вращению, VS

без лампы накаливания
два положения

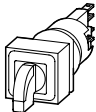

↘ 45°	○	Q18LWK1-WS 040349	Q25LWK1-WS 040658	5 шт.
↘ 45°	●	Q18LWK1-RT 039337	Q25LWK1-RT 040657	
↘ 45°	●	Q18LWK1-GN 039336	Q25LWK1-GN 040656	
↙ 45°	○	Q18LWK1R-WS 040376	Q25LWK1R-WS 040661	
↙ 45°	●	Q18LWK1R-RT 040351	Q25LWK1R-RT 040660	
↙ 45°	●	Q18LWK1R-GN 040350	Q25LWK1R-GN 040659	

с лампой накаливания,
24 В
два положения

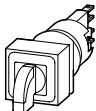

↘ 45°	○	Q18LWK1-WS/WB 038978	Q25LWK1-WS/WB 040379	5 шт.
↘ 45°	●	Q18LWK1-RT/WB 038930	Q25LWK1-RT/WB 040378	
↘ 45°	●	Q18LWK1-GN/WB 038883	Q25LWK1-GN/WB 040377	
↙ 45°	○	Q18LWK1R-WS/WB 039335	Q25LWK1R-WS/WB 040476	
↙ 45°	●	Q18LWK1R-RT/WB 039248	Q25LWK1R-RT/WB 040381	
↙ 45°	●	Q18LWK1R-GN/WB 039247	Q25LWK1R-GN/WB 040380	

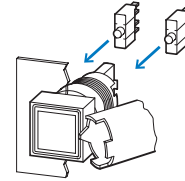

Дополнительное оснащение

Страница

Монтажные принадлежности и дополнительное оснащение → 138

Контактные элементы

Замыкающий контакт → 126

Размыкающий контакт → 126



Размер спереди
18 x 18 мм

Размер спереди
25 x 25 мм

Функция:	Цвет	Тип Код заказа	Тип Код заказа	Упаковка
↘ = без фиксации (MO)				
↙ = с фиксацией (MA)				

Переключатели с подсветкой, IP65

включая устройство, препятствующее вращению, VS

без лампы накаливания три положения

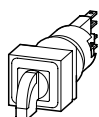

45° ↘ 45°	○	Q18LWK3-WS 072322	Q25LWK3-WS 072358	5 шт.
45° ↘ 45°	●	Q18LWK3-RT 072323	Q25LWK3-RT 072359	
45° ↘ 45°	●	Q18LWK3-GN 072324	Q25LWK3-GN 072360	
45° ↘ 45°	○	Q18LWK3R-WS 072325	Q25LWK3R-WS 072361	
45° ↘ 45°	●	Q18LWK3R-RT 072326	Q25LWK3R-RT 072362	
45° ↘ 45°	●	Q18LWK3R-GN 072327	Q25LWK3R-GN 072363	
45° ↘ 45°	○	Q18LWK3R1-WS 072328	Q25LWK3R1-WS 072364	
45° ↘ 45°	●	Q18LWK3R1-RT 072329	Q25LWK3R1-RT 072365	
45° ↘ 45°	●	Q18LWK3R1-GN 072330	Q25LWK3R1-GN 072366	
45° ↘ 45°	○	Q18LWK3R2-WS 072331	Q25LWK3R2-WS 072367	
45° ↘ 45°	●	Q18LWK3R2-RT 072332	Q25LWK3R2-RT 072368	
45° ↘ 45°	●	Q18LWK3R2-GN 072333	Q25LWK3R2-GN 072369	

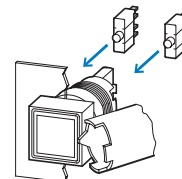

Дополнительное оснащение

Страница

Монтажные принадлежности и дополнительное оснащение

→ 138

Контактные элементы

Замыкающий контакт → 126

Размыкающий контакт → 126

с лампой накаливания, 24 В три положения

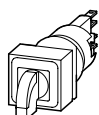

45° ↘ 45°	○	Q18LWK3-WS/WB 072334	Q25LWK3-WS/WB 072346	5 шт.
45° ↘ 45°	●	Q18LWK3-RT/WB 072335	Q25LWK3-RT/WB 072347	
45° ↘ 45°	●	Q18LWK3-GN/WB 072336	Q25LWK3-GN/WB 072348	
45° ↘ 45°	○	Q18LWK3R-WS/WB 072337	Q25LWK3R-WS/WB 072349	
45° ↘ 45°	●	Q18LWK3R-RT/WB 072338	Q25LWK3R-RT/WB 072350	
45° ↘ 45°	●	Q18LWK3R-GN/WB 072339	Q25LWK3R-GN/WB 072351	
45° ↘ 45°	○	Q18LWK3R1-WS/WB 072340	Q25LWK3R1-WS/WB 072352	
45° ↘ 45°	●	Q18LWK3R1-RT/WB 072341	Q25LWK3R1-RT/WB 072353	
45° ↘ 45°	●	Q18LWK3R1-GN/WB 072342	Q25LWK3R1-GN/WB 072354	
45° ↘ 45°	○	Q18LWK3R2-WS/WB 072343	Q25LWK3R2-WS/WB 072355	
45° ↘ 45°	●	Q18LWK3R2-RT/WB 072344	Q25LWK3R2-RT/WB 072356	
45° ↘ 45°	●	Q18LWK3R2-GN/WB 072345	Q25LWK3R2-GN/WB 072357	

Функция:	Ключ вынимается в положении	Цвет	Тип Код заказа	Тип Код заказа	Упаковка
▷ = без фиксации (MO)					
└ = с фиксацией (MA)					

Размеры
передней панели
18 x 18 мм

Размер спереди
25 x 25 мм

Переключатели с ключом, IP65

с 1 ключом вкл. устройство, препятствующее вращению, VS

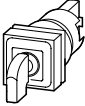
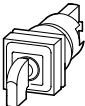
два положения	45°	—	0	—	Цвет	Тип Код заказа	Тип Код заказа	Упаковка
	▷ 45°	—	0	—	●	Q18S1 038806	Q25S1 038773	5 шт.
	└ 45°		0	—	●	Q18S1R 038805	Q25S1R 038772	
	└ 45°	—	0	—	●	Q18S1R-A1 072312	Q25S1R-A1 072376	
	▷ 45°	—	0	—	●	Q18S1-GN 062148	Q25S1-GN 062150	
	└ 45°		0	—	●	Q18S1R-GN 062151	Q25S1R-GN 062108	
	▷ 45°	—	0	—	●	Q18S1-RT 046841	Q25S1-RT 046843	
	└ 45°		0	—	●	Q18S1R-RT 046837	Q25S1R-RT 046839	
	▷ 45°	—	0	—	○	Q18S1-WS 046849	Q25S1-WS 046851	
	└ 45°		0	—	○	Q18S1R-WS 046845	Q25S1R-WS 046847	
	▷ 45°	—	0	—	●	Q18S1-BL 045959	Q25S1-BL 046835	
└ 45°		0	—	●	Q18S1R-BL 062814	Q25S1R-BL 045502		
	45° ↙ 45°	—	0	—	●	Q18S3 072313	Q25S3 072377	5 шт.
	45° ↘ 45°		0		●	Q18S3R 072314	Q25S3R 072378	
	45° ↙ 45°	—	0	—	●	Q18S3R-A1 072315	Q25S3R-A1 072379	
	45° ↘ 45°		0	—	●	Q18S3R-A2 072316	Q25S3R-A2 072380	
	45° ↙ 45°	—	0		●	Q18S3R-A3 072317	Q25S3R-A3 072381	
	45° ↘ 45°		0	—	●	Q18S3R-A4 072318	Q25S3R-A4 072382	
	45° ↙ 45°	—	0	—	●	Q18S3R-A5 072319	Q25S3R-A5 072383	
	45° ↘ 45°	—	0		●	Q18S3R-A6 072320	Q25S3R-A6 072384	
	45° ↙ 45°	—	0	—	●	Q18S3R-A7 072321	Q25S3R-A7 072385	
	45° ↘ 45°	—	0	—	●	Q18S3-GN 062149	Q25S3-GN 062153	
	45° ↙ 45°		0		●	Q18S3R-GN 062152	Q25S3R-GN 062147	
	45° ↘ 45°	—	0	—	●	Q18S3-RT 046842	Q25S3-RT 046844	
	45° ↙ 45°		0		●	Q18S3R-RT 046838	Q25S3R-RT 046840	
	45° ↘ 45°	—	0	—	○	Q18S3-WS 046850	Q25S3-WS 046852	
	45° ↙ 45°		0		○	Q18S3R-WS 046846	Q25S3R-WS 046848	
	45° ↘ 45°	—	0	—	●	Q18S3-BL 046368	Q25S3-BL 046836	
45° ↙ 45°		0		●	Q18S3R-BL 064430	Q25S3R-BL 045646		

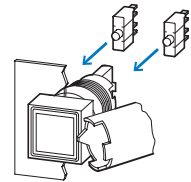

Дополнительное оснащение

Монтажные принадлежности и дополнительное оснащение → 138

Контактные элементы

Замыкающий контакт → 126

Размыкающий контакт → 126

Примечания Для каждого цвета имеется соответствующий ключ.
→ Страница 139



Размер спереди
18 x 18 мм

Размер спереди
25 x 25 мм

Цвет	Тип Код заказа	Тип Код заказа	Упаковка
Световые индикаторы, IP65			
<p>плоские без лампы накаливания</p>	Q18LF-WS 088406	Q25LF-WS 090228	10 шт.
	Q18LF-GN 088337	Q25LF-GN 090000	
	Q18LF-RT 088387	Q25LF-RT 090198	
	Q18LF-GE 088303	Q25LF-GE 089252	
	Q18LF-BL 088270	Q25LF-BL 089229	
<p>плоские без линзы</p>	— Q18LX 051739	Q25LX 051740	10 шт.
<p>плоские с лампой накаливания, 24 В</p>	Q18LF-WS/WB 088059	Q25LF-WS/WB 089151	10 шт.
	Q18LF-GN/WB 087947	Q25LF-GN/WB 088828	
	Q18LF-RT/WB 088001	Q25LF-RT/WB 089104	
	Q18LF-GE/WB 087915	Q25LF-GE/WB 088798	
	Q18LF-BL/WB 087860	Q25LF-BL/WB 088761	
<p>конические без лампы накаливания</p>	Q18LH-WS 088705	Q25LH-WS 086263	10 шт.
	Q18LH-GN 088629	Q25LH-GN 086207	
	Q18LH-RT 088655	Q25LH-RT 086241	
	Q18LH-GE 088585	Q25LH-GE 090481	
	Q18LH-BL 088560	Q25LH-BL 090428	
<p>конические с лампой накаливания, 24 В</p>	Q18LH-WS/WB 088535	Q25LH-WS/WB 090405	10 шт.
	Q18LH-GN/WB 088483	Q25LH-GN/WB 090312	
	Q18LH-RT/WB 088507	Q25LH-RT/WB 090354	
	Q18LH-GE/WB 088448	Q25LH-GE/WB 090285	
	Q18LH-BL/WB 088424	Q25LH-BL/WB 090240	



Размер спереди
25 x 25 мм

Цвет Степень защиты Тип Упаковка
Код заказа

Кнопки управляемого стопа

защита от неумелого обращения согласно ISO 13850, EN 418

Кнопка остается в нажатом положении, возврат в исходное положение вытягиванием также может использоваться как кнопка аварийного отключения

без подсветки

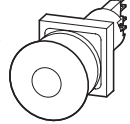

IP65

Q25PV
072370

5 шт.

с подсветкой

со встроенным многоцветным светодиодом,
24 В DC, $I_g = 15$ мА

Положительный полюс на X1
замена ламп не требуется



IP65

Q25LPV
072371

2 шт.

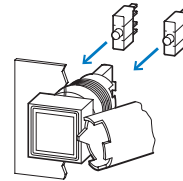

**Дополнительное
оснащение**

Монтажные принадлежности и дополнительное оснащение

Контактные элементы

Замыкающий контакт

Размыкающий контакт

Страница

→ 138

→ 126

→ 126

Кнопки останова

защита от неумелого обращения согласно ISO 13850, EN 418

Кнопка остается в нажатом положении, возврат в исходное положение вытягиванием

без подсветки

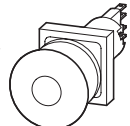

IP65

Q25PV-S
257063

5 шт.

с подсветкой

со встроенным многоцветным светодиодом,
24 В DC, $I_g = 15$ мА

Положительный полюс на X1
замена ламп не требуется



IP65

Q25LPV-S
257064

5 шт.

Таблички управляемого стопа

желтые, черный шрифт

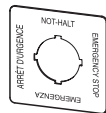

квадратные
50 x 50 мм
немецкий,
английский,
французский,
итальянский

IP65

SQT11
121375

5 шт.



круглые
ø 60 мм
немецкий,
английский,
французский,
итальянский

IP65

SRT11
121374

5 шт.

Шильдики аварийного останова

желтые, черный шрифт

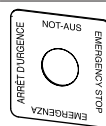

квадратные
50 x 50 мм
немецкий,
английский,
французский,
итальянский

IP65

SQT1
058874

5 шт.



круглые
ø 60 мм
немецкий,
английский,
французский,
итальянский

IP65

SRT1
058873

5 шт.

Шильдики аварийного останова

без маркировки, желтые

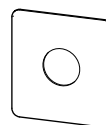

квадратные
50 x 50 мм

IP65

SQ-GE
063263

5 шт.

без возможности гравировки

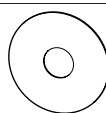































круглые
ø 60 мм

IP65

SR-GE
063264

5 шт.

Маркировка	Символ	Шильдики кнопки для кнопок		Упаковка
		18 x 18 мм	25 x 25 мм	
		Тип Код заказа	Тип Код заказа	
Таблички с обозначением				
–		01TQ18 086816	01TQ25 091121	20 шт.
–		02TQ18 086859	02TQ25 091149	
–		03TQ18 087766	03TQ25 091184	
–		04TQ18 087834	04TQ25 091442	
–		05TQ18 087867	05TQ25 091471	
–		06TQ18 087920	06TQ25 091506	
с индивидуальной маркировкой с помощью Labeleditor → Примечание		XQ18D-*.*) 285286	XQ25D-*.*) 285287	1 шт.
ВЫКЛ.		10TQ18 087951	10TQ25 091536	20 шт.
СТОП или ВЫКЛ.		19TQ18 054510	19TQ25 054508	
ВКЛ.		11TQ18 088007	11TQ25 091562	
ПУСК или ВКЛ.		20TQ18 054509	20TQ25 054507	
ПУСК или ВКЛ.		21TQ18 088061	21TQ25 091586	
Направление движения		32TQ18 088125	32TQ25 091618	
Направление движения		36TQ18 088275	36TQ25 092592	
Электрическое напряжение		34TQ18 095386	34TQ25 092563	
Положительно		37TQ18 088315	37TQ25 092608	
Отрицательно		38TQ18 088340	38TQ25 092645	
Ручное управление		40TQ18 088389	40TQ25 092709	
Автоматич. выполнение		41TQ18 088412	41TQ25 092774	
ВКЛ./ВЫКЛ., без фиксации		43TQ18 088426	43TQ25 092791	
Разблокировка		52TQ18 088452	52TQ25 092825	
Блокировка		53TQ18 088487	53TQ25 092874	
Отсоединение		54TQ18 088512	54TQ25 093013	
Зажим		55TQ18 088545	55TQ25 093032	
ПУСК жидкости			921TQ25 047426	
СТОП жидкости		63TQ18 088566	63TQ25 093060	
Сирена		66TQ18 088590	66TQ25 093092	
ПУСК шпинделя			811TQ25 053898	
СТОП шпинделя			814TQ25 047425	
ВКЛ./ВЫКЛ., с фиксацией		899TQ18 089232	899TQ25 093063	



























Примечания

¹⁾ Наименование XQ18D-*.*) или XQ25D-*.*) требуется заполнить при заказе:

1-й заполнитель * Δ цвет, напр.: -R, -G, -B, -W, -Y, -S



















2-й заполнитель * Δ назначенное Labeleditor имя файла → Проектирование, Страница 74

























Линзы для кнопок с подсветкой, световых индикаторов, лазерная гравировка → Страница 139

Маркировка	Символ	Шильдики кнопки для кнопок		Упаковка
		18 x 18 мм Тип Код заказа	25 x 25 мм Тип Код заказа	
Таблички с обозначением				
Направление движения		911TQ18 089778	911TQ25 093100	20 шт.
Направление движения		912TQ18 090181	912TQ25 093135	
		80TQ18 088631	80TQ25 093134	
		81TQ18 088663	81TQ25 093158	
		82TQ18 088715	82TQ25 093178	
		83TQ18 088744	83TQ25 093197	
		84TQ18 088766	84TQ25 093224	
		85TQ18 088811	85TQ25 093241	
		86TQ18 089069	86TQ25 093257	
		87TQ18 089107	87TQ25 093288	
		88TQ18 089165	88TQ25 093305	
		89TQ18 089205	89TQ25 093329	
СТОП			110TQ25 093363	
СТОП			112TQ25 063748	
ARRET			310TQ25 091446	
ПУСК			111TQ25 093399	
ПУСК			122TQ25 063746	
MARCHE			311TQ25 091475	
ВЫКЛ.			117TQ25 093434	
ВЫКЛ.			113TQ25 063749	
OFF			217TQ25 090911	
ARRET			317TQ25 091508	
ВКЛ.			121TQ25 093461	
ВКЛ.			123TQ25 063747	
ON			221TQ25 090934	
MARCHE			321TQ25 091563	

Примечания











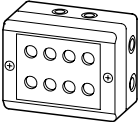

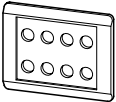

Линзы для кнопок с подсветкой, световых индикаторов, лазерная гравировка → Страница 139

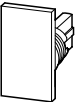
Маркировка	Символ	Шильдики кнопки для кнопок 25 x 25 мм		Упаковка
		Тип	Код заказа	
Таблички с обозначением				
ВЛЕВО		134T025	093494	20 шт.
LEFT		234T025	090987	
GAUCHE		334T025	092567	
ВПРАВО		135T025	093527	
RIGHT		235T025	091009	
DROITE		335T025	092594	
ЗАКР.		153T025	090632	
CLOSE		253T025	091089	
FERME		353T025	092609	
ВВЕРХ		172T025	090732	
UP		272T025	091124	
MONTEE		372T025	092711	
ВНИЗ		173T025	090822	
DOWN		273T025	091152	
DESCENTE		373T025	092775	
СБРОС		287T025	091185	
ВПЕРЕД		190T025	090852	
НАЗАД		191T025	090866	
Примечания	Линзы для кнопок с подсветкой, световых индикаторов, лазерная гравировка → Страница 139			

Маркировка		Держатели Q25T... с шильдиком	Шильдики для держателя Q25T...-X	Упаковка
		Тип Код заказа	Тип Код заказа	
Таблички с обозначением				
без маркировки, черные, с возможностью гравировки		Q25TS-01 046184	01S025 037986	20 шт.
Без маркировки, алюминиевого цвета, с возможностью гравировки		Q25TS-02 046185	02S025 038074	
без маркировки, желтые, без возможности гравировки		Q25TGE-05 063259	05S025 063201	
ВЫКЛ.		Q25TS-117 046194		
ВКЛ.		Q25TS-121 046196		
ON		Q25TS-221 046197		
СТОП		Q25TS-110 046190	110S025 038507	
ПУСК		Q25TS-111 046192		
Сбой		Q25TS-150 046198		
FAULT		Q25TS-250 046199		
DEFAUT		Q25TS-386 072306	386S025 072302	
Работа		Q25TS-183 046201		
EN SERVICE		Q25TS-383 046204		
РУЧНОЙ О АВТОМАТИКА		Q25TS-197 072305		
РУЧНОЙ О АВТО		Q25TS-397 072307		
АВАР. ВЫКЛ.		Q25TGE-199 063260	199S025 063200	
EMERGENCY STOP		Q25TGE-299 063261	299S025 063199	
RUN			283S025 038767	
EN SERVICE			383S025 038771	
ARRET D'URGENCE			399S025 048638	
-		Q25TS-10 046186	10S025 038268	
-		Q25TS-11 046187		
-		Q25TS-32 046188		
-		Q25TS-90 046189	90S025 038271	
-		Q25TS-93 072304	93S025 072300	
с индивидуальной маркировкой с помощью Labeleditor → Примечания	-	XQ25TS-*.* 109773		1 шт.

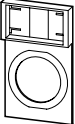



















Примечания



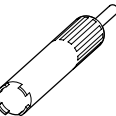







При оформлении заказа требуется дополнить наименование XQ25TS-*.*:
 1-й заполнитель * Δ цвет: AL = алюминий, S = черный, Y = желтый
 2-й заполнитель * Δ расширение файла

	Цвет	Значение RAL	Тип Код заказа	Упаковка
Корпус для поверхностного монтажа, IP65¹⁾				
для стандартного электро монтажа для крепежных винтов пластиковой крышки, нижняя часть корпуса черная (RAL 9005) 8 мест установки Запрессованный кабельный ввод Цоколь: 4 x M20 Бока: 7 x M20				
		RAL 7035	I8 046299	2 шт.
Пластина для скрытого монтажа, IP65¹⁾				
для стандартного электро монтажа 8 мест установки				
		RAL 7035	E8 054423	1 шт.
		RAL 9005	E8-SW 065212	1 шт.
Индивидуальное комплектное устройство				
Для заказа используется форма заказа FO315 → Технический паспорт в интернет-каталоге				
	—		M16-COMBINATION 2010762	1 шт.
Крышки, IP65				
Для закрывания резервных мест установки в корпусе для поверхностного монтажа или панели для монтажа в вырез с шагом сетки 25 x 37,5 мм				
		RAL 9005	Q25AS 036602	10 шт.
		RAL 7035	Q25AGR 048641	
		RAL 1004	Q25AGE 048640	
Держатели без шильдиков				
Для дополнительной маркировки мест установки в корпусе для поверхностного монтажа или панели для монтажа в вырез с шагом сетки 25 x 37,5 мм подходящие шильдики → Страница 136				
		RAL 9005	Q25TS-X 036601	20 шт.
		RAL 7035	Q25TGR-X 063257	
		RAL 1004	Q25TGE-X 063258	
Примечания	1) Не занятые места установки требуется закрыть крышками. Под любое занятое место установки требуется подложить держатель.			

Дополнительное оснащение

3

Исполнение	Срок службы согласно EN 60064 при $t_a = +25\text{ °C}$ $t_{\text{сред.}} \text{ (AC)}$ ч	Цвет	Тип Код заказа	Упаковка
Лампы накаливания W 2 x 4,6 d				
 6 В/1,0 Вт	10000	–	WBGL6 090223	50 шт.
12 В/1,0 Вт	15000	–	WBGL12 089968	50 шт.
24–28 В/1,0 Вт	7000	–	WBGL24 089247	100 шт.
Многолинзовые светодиоды W 2 x 4,6 d				
 для перем. и пост. тока	6 В/45 мА	60000	 WBLED-GE6 055711	10 шт.
			 WBLED-GN6 055712	
			 WBLED-RT6 055713	
12 В/24 мА	60000	 WBLED-GE12 055714	10 шт.	
		 WBLED-GN12 055715		
		 WBLED-RT12 055716		
Одночиповый светодиод W 2 x 4,6 d				
Положительный полюс на X1 Встроенная схема защиты до 1000 В				
 18 - 30 В пост. тока/7 - 12,5 мА	100000	 LEDWB-Y 208724	10 шт.	
		 LEDWB-G 208725		
		 LEDWB-R 208726		
		 LEDWB-W 208728		
		 LEDWB-B 208727		
Инструмент для установки шайб				
 для фиксирующей гайки с инструментом для замены ламп	–	–	R16-MS 090297	10 шт.
Изолированный обжимной наконечник				
 для быстроразъемного соединителя 2,8 x 0,8 мм, вставляется спереди $U_e > 50\text{ В AC}$, $U_e > 120\text{ В DC}$	–	–	ISH2.8 090267	100 шт.
Быстроразъемный соединитель				
 2,8 x 0,8 мм для попер. сечения провода 0,5–1 мм ²	–	–	LT306.022.3 058863	100 шт.
Заглушки, IP65				
для закрывания резервных мест установки				
 для шага сетки 18 x 18 мм	–		Q18BS 037985	10 шт.
для шага сетки 25 x 25 мм	–		Q25BS 036976	10 шт.
Устройство, препятствующее вращению				
 предохранительное кольцо для защиты от проворачивания всех кнопок RMQ16	–	–	VS 046301	50 шт.

Применяемое для	Цвет	Тип Код заказа	Упаковка
Винтовой адаптер, IP20			
Сечение провода 1 x 1,5 мм ² , 2 x 0,75 мм ²			
для размыкающего контакта		SRA01 028101	20 шт.
для замыкающего контакта		SRA10 028100	
для гнезда лампы		SRAL 028099	
Индивидуальный ключ			
Стандартный замок черный, каждый цвет соответствует собственному замку			
–		ES16 065190	10 шт.
–		ES16-GN 030742	5 шт.
–		ES16-RT 030741	
–		ES16-WS 030743	
–		ES16-BL 030744	
Прозрачные шильдики			
для улучшенного рассеяния света			
для шага сетки 18 x 18 мм		01LQ18 090231	20 шт.
для шага сетки 25 x 25 мм		01LQ25 093180	
Линзы для кнопок с подсветкой			
с индивидуальной маркировкой с помощью Labeleditor → Примечания			
для шага сетки 18 x 18 мм	–	XQ18LT-*.* 285288	1 шт.
для шага сетки 25 x 25 мм	–	XQ25LT-*.* 285289	
Линзы для световых индикаторов, плоские			
с индивидуальной маркировкой с помощью Labeleditor → Примечания			
для шага сетки 18 x 18 мм	–	XQ18LF-*.* 285310	1 шт.
для шага сетки 25 x 25 мм	–	XQ25LF-*.* 285311	
Шильдики для держателей			
для лазерной гравировки с помощью Labeleditor → Примечания			
для Q25TS-...	–	XQ25TS-*.* 109773	1 шт.
Примечания	При оформлении заказа требуется дополнить наименование XQ...-*.*: 1-й заполнитель * Δ цвет, напр.: -R, -G, -B, -W, -Y, -S 2-й заполнитель * Δ заданное Labeleditor имя файла → Проектирование, Страница 74		

Технические характеристики

3

				Контактные элементы	Кнопки с подсветкой (с фиксацией)	Переключатели с подсветкой	Световые индикаторы
Общая информация							
Стандарты и положения				IEC/EN 60947, VDE 0660			
Механический срок службы	Переключения	$\times 10^6$	> 100	> 30	> 3	–	–
Частота приведения в действие	Переключения/ч		≤ 3600	≤ 1800	≤ 1800	–	–
Сила нажатия	Н		3	4	–	–	–
Рабочий момент	Нм		–	–	$\leq 0,2$	–	–
Степень защиты IEC/EN 60529				IP20 с ISH2,8	IP65	IP65	IP65
Стойкость к климатическим воздействиям				влажный нагрев, постоянный, согласно IEC 60068-2-78 влажный нагрев, циклический, согласно IEC 60068-2-30			
Температура окружающей среды							
открыто	°C		-25 - +60	-25 - +60	-25 - +60	-25 - +60	-25 - +60
в корпусе	°C		-25...+40	-25...+40	-25...+40	-25...+40	-25...+40
Установочное положение				любое	любое	любое	любое
Удароустойчивость согл. IEC 60068-2-27	g		> 40	> 40	> 40	> 40	> 40
Длительность ударного воздействия 11 мс, полусинус							
Поперечные сечения соединения	мм ²		0,5–1,0	0,5–1,0	0,5–1,0	0,5–1,0	0,5–1,0
Плоская ножевая клемма				2,8 x 0,8 мм согл. DIN 46244			
Быстроразъемный соединитель				2,8 x 0,8 мм согл. DIN 46247 и IEC 60760			
Контакты							
Номинальная устойчивость к импульсу	$U_{имп}$	В перем. тока	4000	800	800	800	800
Номинальные выдерживаемые напряжения изоляции	U_i	В	250	250	250	250	250
Категория перенапряжения / степень загрязнения				III/3	III/3	III/3	III/3
Номинальное напряжение	U_e	В перем. тока	250	24	24	24	24
Надежность управляющей системы							
при 24 В пост. тока/5 мА	H_F	Частота отказов	< 10^{-7} (т. е. 1 ошибка на 10^7 операций)			–	–
при 5 В пост. тока/1 мА	H_F	Частота отказов	< 5×10^{-6} (т. е. 1 ошибка на 5×10^6 операций)			–	–
Применение изолированного обжимного наконечника ISH 2,8				рекомендуется > 24 В перем./пост. тока обязательно > 50 В AC или 120 В DC, также на ножевых контактах			
Макс. устройство защиты от короткого замыкания							
без плавкого предохранителя		Тип	FAZ-B6/1	–	–	–	–
Предохранитель	gG/gL	A	10	–	–	–	–
Коммутационная способность							
Расчетный рабочий ток							
AC-15							
24 В	I_e	A	4	–	–	–	–
48 В	I_e	A	4	–	–	–	–
110 В	I_e	A	4	–	–	–	–
230 В	I_e	A	4	–	–	–	–
DC-13							
24 В	I_e	A	3	–	–	–	–
42 В	I_e	A	1	–	–	–	–
60 В	I_e	A	0,8	–	–	–	–
110 В	I_e	A	0,5	–	–	–	–
220 В	I_e	A	0,2	–	–	–	–

		Кнопки (с фиксацией)	Кнопочные переключатели	Кнопки с ключом	Кнопки аварийного отключения
Общая информация					
Стандарты и положения		IEC/EN 60947, VDE 0660	IEC/EN 60947, VDE 0660	IEC/EN 60947, VDE 0660	IEC/EN 60947, VDE 0660
Механический срок службы	Переключения x 10 ⁶	> 3	> 3	> 3	> 0,1
Частота приведения в действие	Переключения/ч	≤ 1800	≤ 1800	≤ 1800	≤ 600
Сила нажатия	H	4	—	—	25
Рабочий момент	Hм	—	0,2	0,4	—
Степень защиты IEC/EN 60529		IP65	IP65	IP65	IP65
Стойкость к климатическим воздействиям		влажный нагрев, постоянный, согласно IEC 60068-2-78 влажный нагрев, циклический, согласно IEC 60068-2-30			
Температура окружающей среды					
открыто	°C	-25 - +60	-25 - +60	-25 - +60	-25 - +60
в корпусе	°C	-25...+40	-25...+40	-25...+40	-25...+40
Установочное положение		любое	любое	любое	любое
Удароустойчивость согл. IEC 60068-2-27	g	> 40	> 40	> 40	> 40
Длительность ударного воздействия 11 мс, полусинус					
Поперечные сечения соединения	мм ²	0,5–1,0	0,5–1,0	0,5–1,0	0,5–1,0
Плоская ножевая клемма		2,8 x 0,8 мм согл. DIN 46244			
Быстроразъемный соединитель		2,8 x 0,8 мм согл. DIN 46247 и IEC 60760			

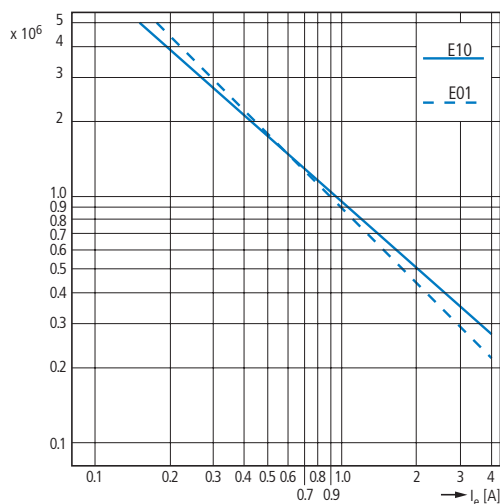

Срок службы электрических компонентов AC-15 согласно IEC/EN 60947-5-1 при 230 В
I_e = расчетный рабочий ток

Размеры

Функциональные и индикационные элементы

Квадратный дизайн

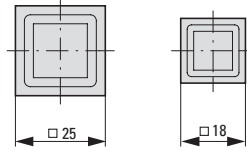
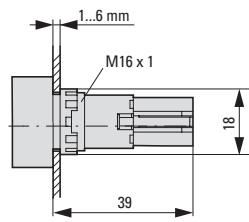

Q...BS

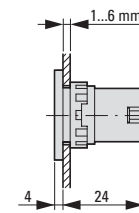

3

Q...D-...

Q...DR-...

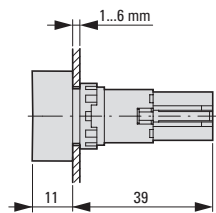

Q...S...

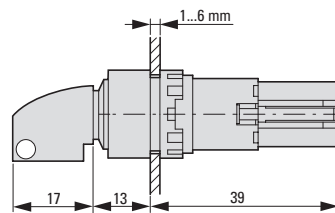

Q...WK...

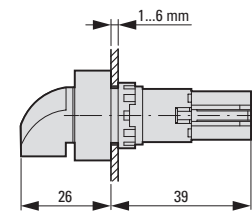

Q...LT-...

Q...LTR-...

Q...LF-...

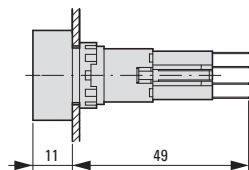

Q...LH-...

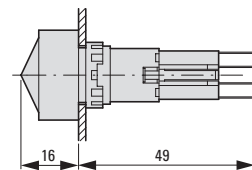

Q...LWK...

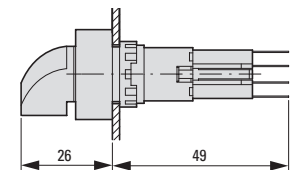

Q25PV...

Q25LPV...

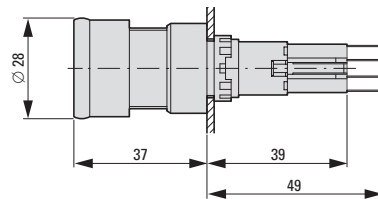
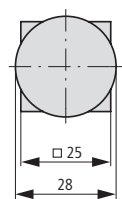

Переднее крепление

Q18, Q25, E89, SRA, VS, M16

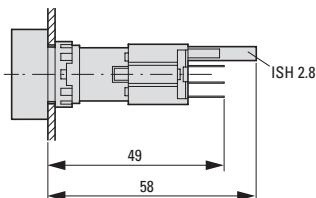
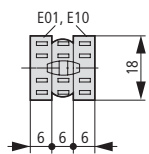

Шаблоны сверления

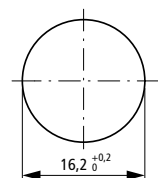

Шаг сетки согласно IEC/EN 60947

Q25

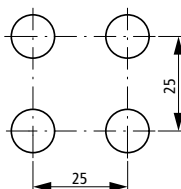

Минимальный шаг сетки

Q18

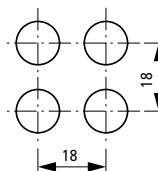

Монтажное расстояние

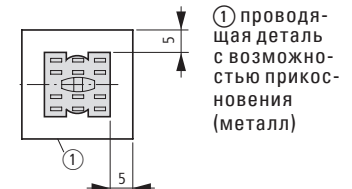

Пластина для скрытого монтажа

E8...

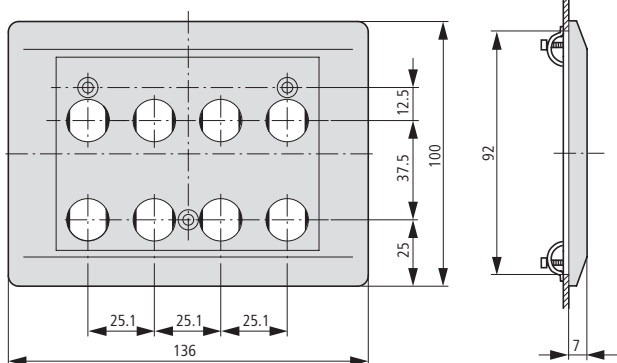

Размер выреза: 92 x 94

Винтовые адаптеры RMQ16

SRA...

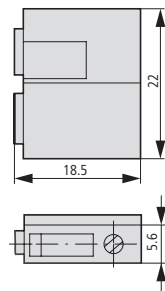

Устройство, препятствующее вращению

VS

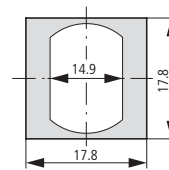

Корпус для поверхностного монтажа RMQ16

I8...

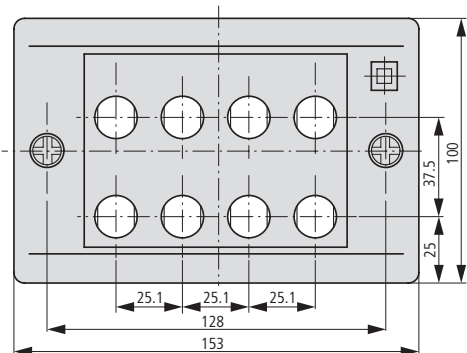
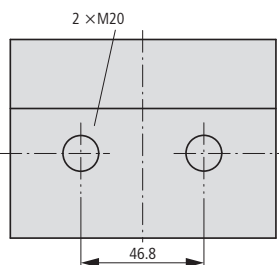
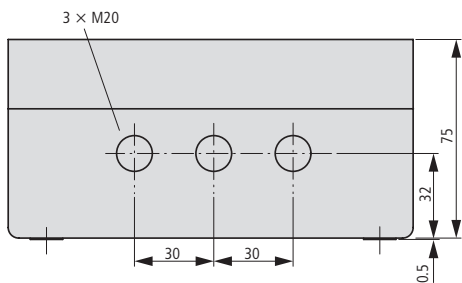
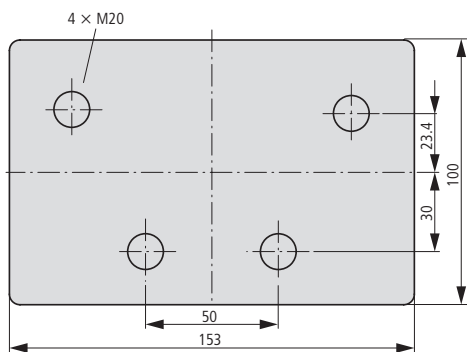

Отверстие для крепления: 2 x Ø 4,5 мм

Расстояние: 128 мм

Держатели RMQ16

Q25TS-...

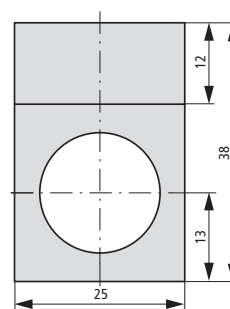

Заглушки

Q25AS

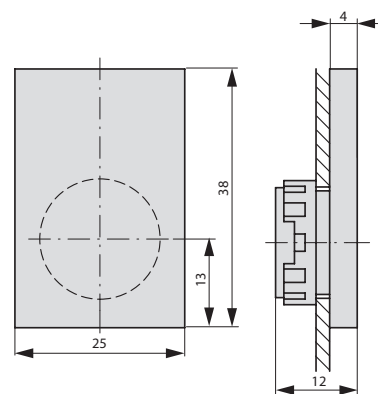

Build it in.



Управляемые ногой и ладонью руки выключатели для универсального применения в различных условиях эксплуатации

Большая поверхность активации прочных, управляемых ногой и ладонью руки, выключателей FAK обеспечивает быстрое и интуитивное управление. Защита от неумелого обращения предотвращает неразрешенные манипуляции при использовании. Для приведения в действие выключателя FAK можно использовать ладонь, кулак, локоть или ногу. Это позволяет при необходимости и опасности быстро вмешаться в ситуацию с целью защиты людей, станка или установки. Выраженная стойкость к ударам и чрезвычайно высокая степень защиты IP67, IP69K делают выключатель FAK идеальным помощником даже в суровых условиях работы.

Управляемые ногой и ладонью руки выключатели FAK с красной кнопкой на желтом фоне разрешены для применения в качестве кнопок аварийного выключения. Они полностью соответствуют характеристикам согласно стандарту DIN EN 60204 «Электрическое оборудование машин» (кнопки аварийного выключения) и отвечают всем предъявляемым требованиям. Данные устройства защищены от неумелого обращения (см. IEC 60947-5) и оснащены принудительно размыкающимися контактами (см. IEC 60947-5-1).

Выключатели FAK



4.0 Управляемые ногой и ладонью руки выключатели FAK

4.0 Обзор системы	145
4.1 Выбор продукта	
Комплектные устройства, отдельные компоненты	146
4.2 Технические характеристики, размеры	147

Обзор системы

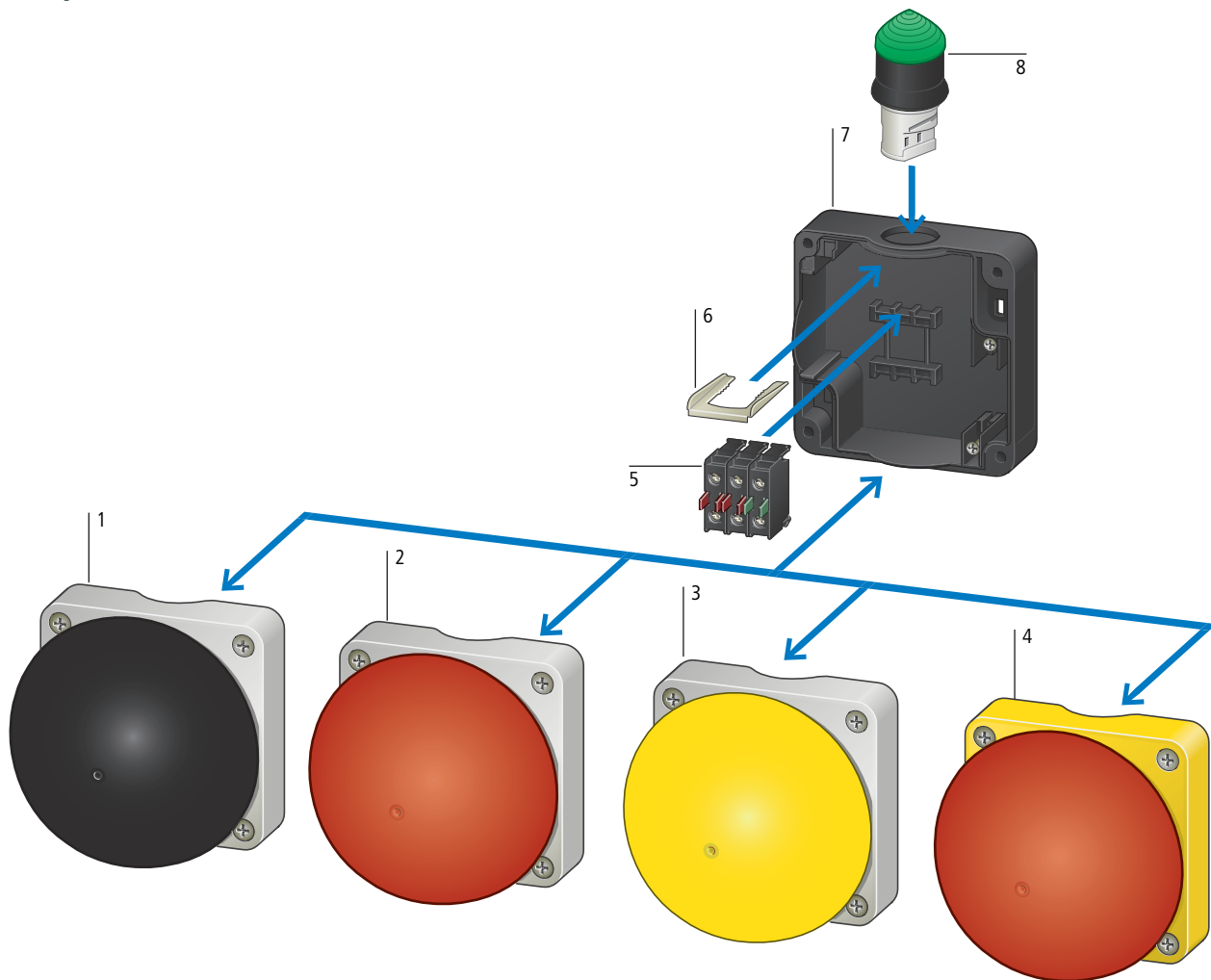

Нижняя часть корпуса	7
подготовка для контактных элементов	
Крепление базовой части (не для контактов ...SMC...)	
→ Страница 146	









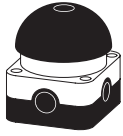

Верхняя крышка корпуса с кнопкой	1, 2, 3, 4
Разные комбинации цветов	
Желто-красный для управляемого стопа или аварийного выключения	
Европейская директива по безопасности машинного оборудования 2006/42 EG для управления ногой или ладонью	
→ Страница 146	

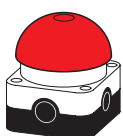
Контактные элементы	5
Крепление базовой части	
→ Страница 48	
Световой индикатор	6, 8
конический	
Цоколь BA9s	
→ Страница 33	

Выбор продукта

Конфигурация контактов: ⊕ = функция безопасности принудительного размыкания согласно IEC/EN 60947-5-1 NO = замыкающий контакт NC = размыкающий контакт	Графические условные обозначения	Контрольные знаки	Тип Код заказа	Упаковка
---	--	-------------------	-------------------	----------

Управляемые ногой и ладонью руки выключатели FAK, IP67, IP69K

без фиксации 	1 замык. 1 разм. ⊕			FAK-S/KC11/I 229749	1 шт.
без фиксации 	1 замык. 1 разм. ⊕		 Циклы переключений	FAK-R/KC11/I 229746	1 шт.
с фиксацией  	Разблокирование путем вытягивания Кнопка аварийного выключения с защитой от неумелого обращения согласно ISO 13850/EN 418	1 разм. ⊕		FAK-R/V/KC01/IY 229747	1 шт.
	1 замык. 1 разм. ⊕			FAK-R/V/KC11/IY 229748	
	— 2 разм.			FAK-R/V/KC02/IY 256790	

Комплектные устройства по индивидуальным требованиям

Компоненты заказа: нижняя часть корпуса, верхняя крышка корпуса, контактные элементы для крепления базовой части (→ Страница 12)

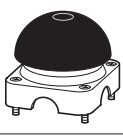
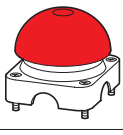
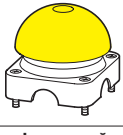
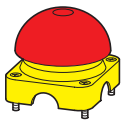
				FAK-COMBINATION 2010763	1 шт.
	Нижняя часть корпуса для макс. 3 контактных элементов			FAK-IU 229753	1 шт.
без фиксации 		—		FAK-S 095540	1 шт.
без фиксации 		—		FAK-R 071810	
без фиксации 		—		FAK-Y 229754	
с фиксацией 		—		FAK-R/V/Y 229755	

Технические характеристики

Управляемые ногой и ладонью руки выключатели FAK... без фиксации с фиксацией

Общая информация			без фиксации	с фиксацией
Стандарты и положения			IEC/EN 60947, VDE 0660	IEC/EN 60947, VDE 0660
Механический срок службы	Циклы переключений	x 10 ⁶	1	0,1
Частота приведения в действие	Циклы переключений/ч		≤ 3600	≤ 600
Сила нажатия		N	20–40	40–60
Степень защиты IEC/EN 60529			IP67, IP69K	IP67, IP69K
Стойкость к климатическим воздействиям			Влажный нагрев, постоянный, согл. IEC 60068-2-78 Влажный нагрев, циклический, согл. IEC 60068-2-30	
Температура окружающей среды				
	открыт	°C	-25...+40	-25...+40
Установочное положение			любое	любое
Удароустойчивость согл. IEC 60068-2-27		g	> 15	> 15
Длительность ударного воздействия 11 мс, полусинус				

4

Размеры

FAK...

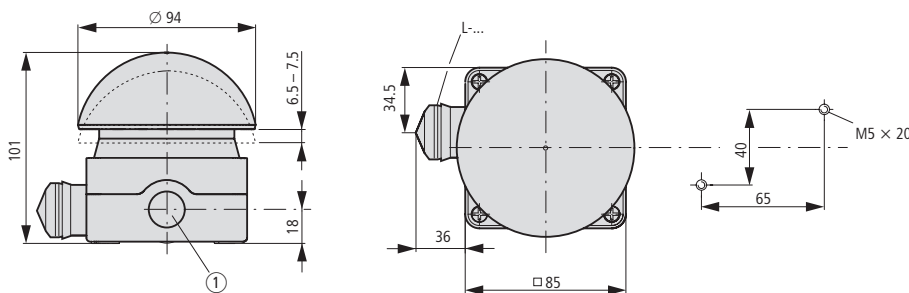

① 3 x M20 (Pg 13.5) сбоку
1 x M16 в цоколе

Build it in.



Быстрая, точная и гибкая сигнализация о рабочих состояниях



Конфигуратор сигнальных колонн SL7/SL4
www.eaton.eu/config/SL

Сигнальные колонны SL4 и SL7 предназначены для непрерывной сигнализации о рабочих состояниях машин, установок и процессов. Они применяются в самых разных областях, от производства и логистики и до супермаркетов. Быстрая и точная сигнализация гарантирует бесперебойную и безопасную работу в вашей сфере применения.

При необходимости для световых и звуковых модулей можно изменить настройки сигналов и громкости. Особенностью сигнальных колонн являются высокоэффективные светодиоды, которые гарантируют различие даже в условиях плохой освещенности. Кроме того, высокая степень защиты IP66 позволяет использовать сигнальные башни в сложных условиях, например, вне помещений.

Сигнальные башни SL4 и SL7 диаметром 40/70 мм отличаются большой компактностью и занимают мало места. Для простого и быстрого монтажа всей колонны достаточно всего лишь нескольких рабочих операций, что, в частности, значительно облегчает упаковку и перевозку распределительного шкафа или машины.

Возможность комбинации с коммуникационной системы SmartWire-DT снижает время, необходимое для электрической разводки сигнальных колонн, и уменьшает количество требуемых цифровых выходов системы управления. Данные коммутационных устройств, подсоединенных с помощью SmartWire-DT, обрабатываются в ПЛК. Благодаря этому производится регистрация таких рабочих состояний, как грозящая перегрузка, о чем немедленно подает сигнал сигнальная колонна. Это ведет к существенному улучшению эксплуатационной готовности ваших систем.

SL4/SL7



5.0 Световые сигнальные башни	
5.1 Обзор системы	
SL4 — обзор системы.	150
5.2 Выбор продукта	
SL4 — комплектные устройства, световые модули	152
SL4 — световые модули.	153
SL4 — световые модули, звуковые модули	155
SL4 — базовые модули	156
SL4 — базовые модули, дополнительное оснащение	157
5.3 Обзор системы	
SL7 — обзор системы.	158
5.4 Выбор продукта	
SL7 — комплектные устройства, световые модули	160
SL7 — световые модули.	161
SL7 — звуковые модули.	164
SL7 — базовые модули	165
SL7 — базовые модули, дополнительное оснащение	166
5.5 Технические характеристики	
SL4 — технические характеристики	167
SL7 — технические характеристики	169
5.6 Размеры	
SL4 — размеры.	171
SL7 — размеры.	175

Обзор системы

5

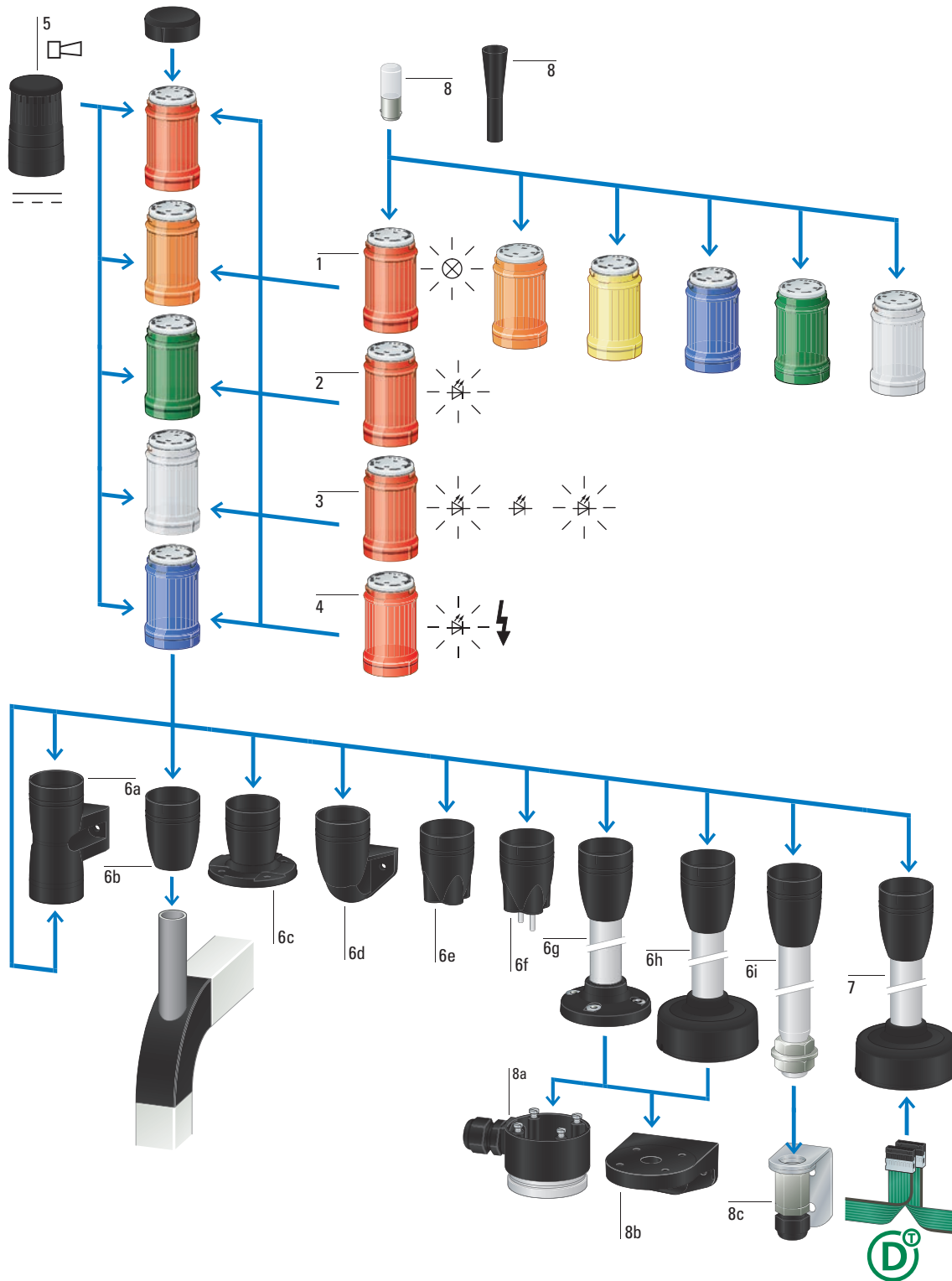

Модуль для лампы накаливания, непрерывный световой сигнал 1	Звуковой модуль 5	Базовый модуль с опорным адаптером для установки (система быстрого монтажа) 6h
Без светового элемента (лампа накаливания с цоколем BA15d)	Непрерывный или прерывистый сигнал, настраивается внутренним DIP-выключателем	Алюминиевая труба 100, 250, 400 или 800 мм → Страница 156
Простой монтаж байонетным креплением	Звуковое давление 80 дБ, частота 4000 Гц	
Любое расположение модулей	Простой монтаж байонетным креплением	Базовый модуль с алюминиевой трубой и винтом с отверстием 6i
Возможность раздельного управления для макс. 2 x 5 модулей (2 x только с базовым модулем SL4-PIB-D)	Расположение как самый верхний модуль	Алюминиевая труба 100, 250, 400 или 800 мм → Страница 156
Возможность раздельного управления для макс. 2 x 5 модулей (2 x только с базовым модулем SL4-PIB-D)	Возможность раздельного управления для макс. 2 x 1 модуля (2 x только с базовым модулем SL4-PIB-D)	
Степень защиты IP66	Степень защиты IP66	Базовый модуль с опорным адаптером для установки (система быстрого монтажа) и подключения SWD 7
Режим работы 100 % ED (продолжительность включения)	Жестко встроенная крышка	Алюминиевая труба 100 мм → Страница 156
→ Страница 155	Режим работы 100 % ED (продолжительность включения)	
	→ Страница 155	Магнитная опора с кабельным вводом M20 8a
Модуль со светодиодом, непрерывный световой сигнал 2	Базовый модуль для двустороннего монтажа 6a	для вертикального монтажа → Страница 157
Простой монтаж байонетным креплением	Простой монтаж байонетным креплением	Монтажный уголок 8b
Любое расположение модулей	Степень защиты IP66	для вертикального монтажа → Страница 157
Возможность раздельного управления для макс. 2 x 5 модулей (2 x только с базовым модулем SL4-PIB-D)	Включая крышку	
Возможность раздельного управления для макс. 2 x 5 модулей (2 x только с базовым модулем SL4-PIB-D)	Со вставными клеммами	Дополнительное оснащение 8c
Степень защиты IP66	→ Страница 157	Инструмент для замены лампы накаливания
Режим работы 100 % ED (продолжительность включения)		Лампы накаливания → Страница 157
→ Страница 152	Базовый модуль для крепления труб 6b	
	→ Страница 156	
Модуль со светодиодом, мигающий световой сигнал 3	Базовый модуль с наружными крепежными отверстиями 6c	
Простой монтаж байонетным креплением	→ Страница 156	
Любое расположение модулей	Базовый модуль односторонний с уголком 6d	
Возможность раздельного управления для макс. 2 x 5 модулей (2 x только с базовым модулем SL4-PIB-D)	→ Страница 157	
Возможность раздельного управления для макс. 2 x 5 модулей (2 x только с базовым модулем SL4-PIB-D)	Базовый модуль с внутренними (находящимися внутри) крепежными отверстиями 6e	
Степень защиты IP66	→ Страница 156	
Режим работы 100 % ED (продолжительность включения)	Базовый модуль с внутренними (предварительно установленными) крепежными винтами 6f	
Частота мигания 2 Гц	→ Страница 156	
→ Страница 153	Базовый модуль с алюминиевой трубой и пластиковой опорой 6g	
	Алюминиевая труба 100, 250, 400 или 800 мм → Страница 157	
Модуль со светодиодом, стробирующий (импульсный) световой сигнал 4		
с фиксированной частотой вспышек 1,4 Гц		
для большего сигнального эффекта с разными последовательностями вспышек (частота мигания 1–2,6 Гц)		
Простой монтаж байонетным креплением		
Любое расположение модулей		
возможность раздельного управления для макс. 2 x 5 модулей (2 x только с базовым модулем SL4-PIB-D)		
Степень защиты IP66		
Режим работы 100 % ED (продолжительность включения)		
→ Страница 154		

Выбор продукта

	Номинальное напряжение U_e В	Количество модулей	Цвет	Функция	Тип Код заказа	Упаковка
--	--------------------------------------	--------------------	------	---------	-------------------	----------

5

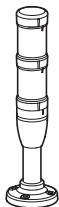
**Комплекные устройства**

Непрерывный световой сигнал Светодиод IP66 Базовый модуль с опорой и трубой 100 мм	24 В перем./пост. тока	2			SL4-100-L-RG-24LED 171295	1 шт.
		3			SL4-100-L-RYG-24LED 171296	

**Модуль со светодиодом**

Непрерывный световой сигнал IP66	24 В перем./пост. тока				SL4-L24-B 171313	1 шт.
					SL4-L24-G 171314	
					SL4-L24-R 171315	
					SL4-L24-W 171316	
					SL4-L24-Y 171317	
					SL4-L24-A 171318	
	110/120 В перем. тока			SL4-L120-B 171319		
				SL4-L120-G 171320		
				SL4-L120-R 171321		
				SL4-L120-W 171322		
				SL4-L120-Y 171323		
				SL4-L120-A 171324		
		230/240 В перем. тока			SL4-L230-B 171325	
					SL4-L230-G 171326	
					SL4-L230-R 171327	
		SL4-L230-W 171328				
		SL4-L230-Y 171329				
		SL4-L230-A 171330				

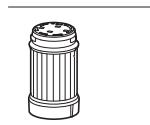

	Номинальное напряжение U_n В	Цвет	Функция	Тип Код заказа	Упаковка
Модуль со светодиодом					
Мигающий световой сигнал IP66 2 Гц	24 В перем./пост. тока			SL4-BL24-B 171337	1 шт.
				SL4-BL24-G 171338	
				SL4-BL24-R 171339	
				SL4-BL24-W 171340	
				SL4-BL24-Y 171341	
				SL4-BL24-A 171342	
	110/120 В перем. тока			SL4-BL120-B 171343	
				SL4-BL120-G 171344	
				SL4-BL120-R 171345	
				SL4-BL120-W 171346	
				SL4-BL120-Y 171347	
				SL4-BL120-A 171348	
	230/240 В перем. тока			SL4-BL230-B 171349	
				SL4-BL230-G 171350	
				SL4-BL230-R 171351	
				SL4-BL230-W 171352	
				SL4-BL230-Y 171353	
				SL4-BL230-A 171354	

Номинальное напряжение U_n В	Цвет	Функция	Тип Код заказа	Упаковка
--------------------------------------	------	---------	-------------------	----------

Модуль со светодиодом

5

Стrobe (impulsive) light signal
IP66
1,4 Гц

24 В перем./пост. тока

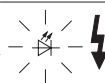
**SL4-FL24-B**
171355**SL4-FL24-G**
171356**SL4-FL24-R**
171357**SL4-FL24-W**
171358**SL4-FL24-Y**
171359**SL4-FL24-A**
171360

1 шт.

110/120 В перем. тока

**SL4-FL120-B**
171361**SL4-FL120-G**
171362**SL4-FL120-R**
171363**SL4-FL120-W**
171364**SL4-FL120-Y**
171365**SL4-FL120-A**
171366

230/240 В перем. тока







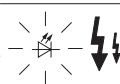







**SL4-FL230-B**
171367**SL4-FL230-G**
171368**SL4-FL230-R**
171369**SL4-FL230-W**
171370**SL4-FL230-Y**
171371**SL4-FL230-A**
171372







Multi-strobe (impulsive) light signal
IP66
LED for larger strobe effect
with different
sequencing
flashes
1–2,6 Гц



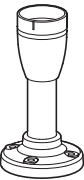
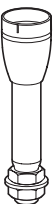

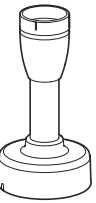

24 В перем./пост. тока

**SL4-FL24-B-M**
171373**SL4-FL24-G-M**
171374**SL4-FL24-R-M**
171375**SL4-FL24-W-M**
171376**SL4-FL24-Y-M**
171377**SL4-FL24-A-M**
171378

1 шт.

	Номинальное напряжение U_e В	Цвет	Функция	Тип Код заказа	Упаковка		
 <p>Модуль для лампы накаливания</p> <p>Непрерывный световой сигнал IP66 без светового элемента Лампа накаливания макс. 4 Вт Лампы накаливания → Страница 157</p>	< 250 В перем./пост. тока			SL4-L-B 171331	1 шт.		
				SL4-L-G 171332			
				SL4-L-R 171333			
				SL4-L-W 171334			
				SL4-L-Y 171335			
				SL4-L-A 171336			
	Номинальное напряжение U_e В	Номинальный ток I_e мА	Цвет	Функция	Тип звукового сигнала	Тип Код заказа	Упаковка
 <p>Звуковые модули</p> <p>Непрерывный или прерывистый сигнал, настраивается внутренним DIP-выключателем. Звуковое давление 80 дБ, возможность настройки внутренним потенциометром. $f = 4000$ Гц всегда проектировать только в самом высоком положении колонны IP66</p>	24 В перем./пост. тока	макс. 39				SL4-AP24 171379	1 шт.
	110/120 В перем. тока	макс. 21				SL4-AP120 171380	
	230/240 В перем. тока	макс. 21				SL4-AP230 171381	
 <p>Индивидуальное комплектное устройство</p> <p>Заказ по запросу</p>	-	-	-	-	-	SL4-COMBINATION 2011956	1 шт.

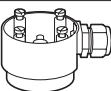
	Длина трубы	Цвет	Применяется для	Тип Код заказа	Упаковка
Базовые модули					
для горизонтального монтажа включая крышку макс. 5 модулей					
	База с алюминиевой трубой и пластиковой опорой Вставные клеммы	100 мм	черный Труба алюминиевого цвета	SL4-L-... SL4-BL-... SL4-FL-... SL4-AP-...	1 шт.
		250 мм			
		400 мм			
		800 мм			
	База с алюминиевой трубой и винтом с отверстием Вставные клеммы	100 мм			
		250 мм			
		400 мм			
		800 мм			
	База с наружными крепежными отверстиями Вставные клеммы	—	черный	SL4-PIB-EMH 171302	
	База с внутренними (находящимися внутри) крепежными отверстиями Вставные клеммы	—		SL4-PIB-IMH 171300	
	База с внутренними (предварительно установленными) крепежными винтами Вставные клеммы	—		SL4-PIB-IMS 171301	
	База: крепление труб \varnothing 25 мм (\pm 0,5) с толщиной стенки 2–3,4 мм	—		SL4-PIB-TM 179986	
	База с опорным адаптером для установки (система быстрого монтажа) Винтовые клеммы	100 мм	черный Труба алюминиевого цвета		
		250 мм			
		400 мм			
		800 мм			
	База с опорным адаптером для установки (система быстрого монтажа) Ножевая клемма SWD4-8MF2 макс. 0,3 А на каждый модуль Возможно подключение внешнего источника питания (24 В DC). Возможность настройки конфигурации с помощью SWD-Assist (помощь при проектировании и оформлении заказа).	100 мм			SL4-SWD 171311

	Цвет	Применяется для	Тип Код заказа	Упаковка																														
Базовые модули																																		
																																		
для вертикального монтажа включая крышку																																		
База с одной стороны с уголком Вставные клеммы макс. 5 модулей	черный	SL4-L-... SL4-BL-... SL4-FL-... SL4-AP-...	SL4-PIB-FW 171303	1 шт.																														
																																		
для двустороннего вертикального монтажа включая крышку																																		
База с наружными крепежными отверстиями Вставные клеммы макс. 2 x 5 модулей	черный	SL4-L-... SL4-BL-... SL4-FL-... SL4-AP-...	SL4-PIB-D 171304	1 шт.																														
Монтажный уголок																																		
																																		
для вертикального монтажа, пластик	—	SL4-PIB-... SL7-CB-...	SL7/4-FW 171446	1 шт.																														
Монтажный уголок с кабельным вводом M20																																		
																																		
для вертикального монтажа, металл	—	SL4-PIB-T-... SL7-CB-T-...	SL7/4-FW-T 171455	1 шт.																														
Инструмент для замены лампы накаливания																																		
																																		
—	—	SL4-L-... SL7-L-...	SL7/4-BET 171294	1 шт.																														
Магнитная опора с кабельным вводом M20																																		
																																		
для вертикального монтажа, пластик	—	SL4-PIB-100(250)(400) SL7-CB-100(250)(400)	SL7/4-MMS 172954	1 шт.																														
<table border="1"> <thead> <tr> <th>Срок службы</th> <th>Номинальное напряжение U_n</th> <th>Мощность</th> <th>Применяется для</th> <th>Тип Код заказа</th> <th>Упаковка</th> </tr> </thead> <tbody> <tr> <td colspan="6">Лампы накаливания</td> </tr> <tr> <td colspan="6">Цоколь: Ва15d</td> </tr> <tr> <td rowspan="4">> 3000 ч</td> <td>12 В</td> <td rowspan="2">4 Вт</td> <td rowspan="4">SL4-L-...</td> <td>SL4-L12 171382</td> <td rowspan="4">1 шт.</td> </tr> <tr> <td>24 В</td> <td>SL4-L24 171383</td> </tr> <tr> <td>120 В</td> <td>SL4-L120 171384</td> </tr> <tr> <td>230 В</td> <td>SL4-L230 171385</td> </tr> </tbody> </table>					Срок службы	Номинальное напряжение U_n	Мощность	Применяется для	Тип Код заказа	Упаковка	Лампы накаливания						Цоколь: Ва15d						> 3000 ч	12 В	4 Вт	SL4-L-...	SL4-L12 171382	1 шт.	24 В	SL4-L24 171383	120 В	SL4-L120 171384	230 В	SL4-L230 171385
Срок службы	Номинальное напряжение U_n	Мощность	Применяется для	Тип Код заказа	Упаковка																													
Лампы накаливания																																		
Цоколь: Ва15d																																		
> 3000 ч	12 В	4 Вт	SL4-L-...	SL4-L12 171382	1 шт.																													
	24 В			SL4-L24 171383																														
	120 В	SL4-L120 171384																																
	230 В	SL4-L230 171385																																
																																		

Обзор системы

5

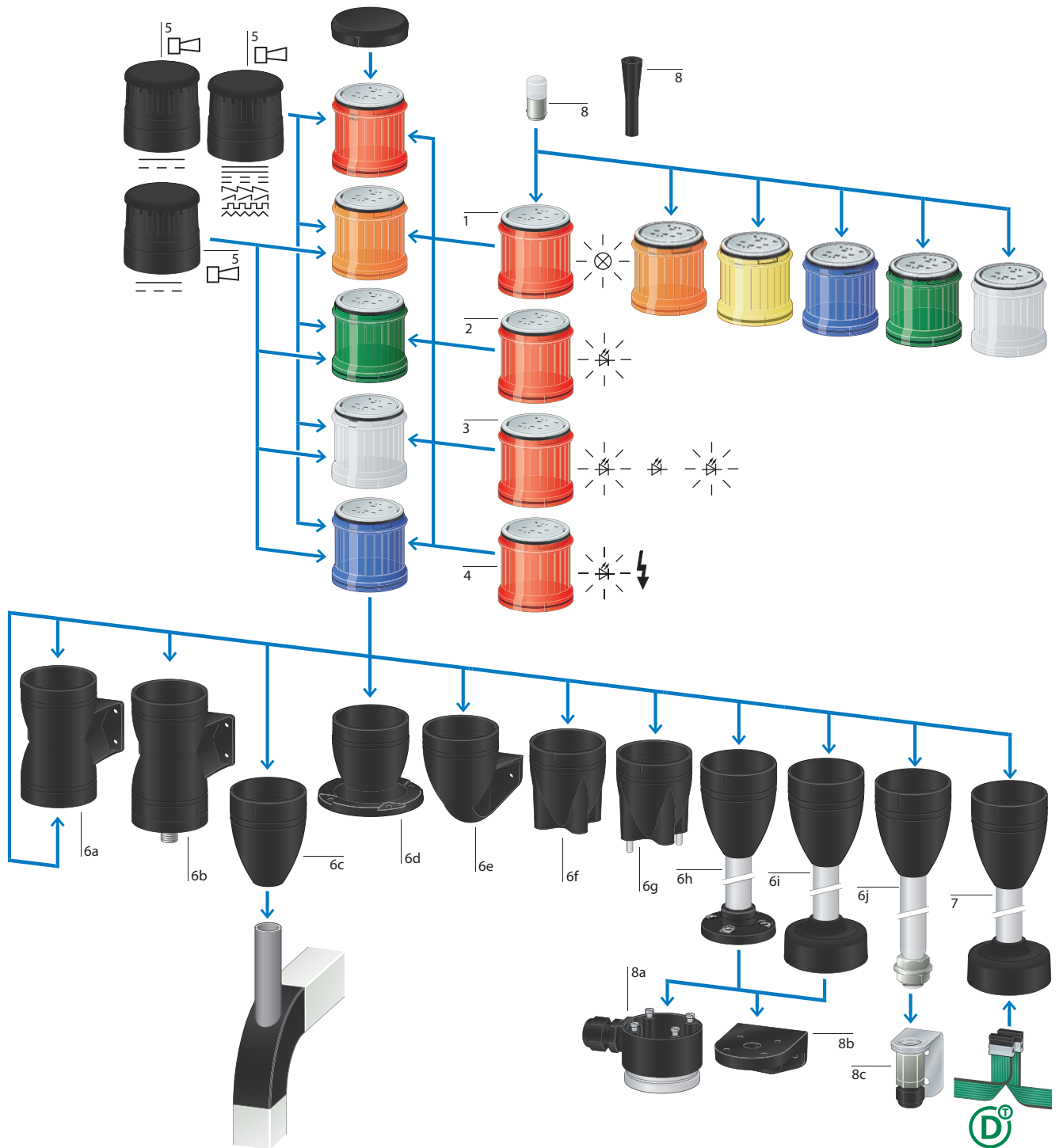

























Модуль для лампы накаливания, непрерывный световой сигнал	1
Без светового элемента (лампа накаливания с цоколем BA15d)	
Простой монтаж байонетным креплением	
Любое расположение модулей	
Возможность раздельного управления для макс. 2 x 5 модулей (2 x только с базовым модулем SL7-CB-D)	
Степень защиты IP66	
Режим работы 100 % ED (продолжительность включения)	
→ Страница 163	
Модуль со светодиодом, непрерывный световой сигнал	2
Простой монтаж байонетным креплением	
Любое расположение модулей	
Возможность раздельного управления для макс. 2 x 5 модулей (2 x только с базовым модулем SL7-CB-D)	
Степень защиты IP66	
Режим работы 100 % ED (продолжительность включения)	
→ Страница 163	
Модуль со светодиодом, мигающий световой сигнал	3
Простой монтаж байонетным креплением	
Любое расположение модулей	
Возможность раздельного управления для макс. 2 x 5 модулей (2 x только с базовым модулем SL7-CB-D)	
Степень защиты IP66	
Режим работы 100 % ED (продолжительность включения)	
Частота мигания 2 Гц	
→ Страница 161	
Модуль со светодиодом, стробирующий (импульсный) световой сигнал	4
с фиксированной частотой вспышек 1,4 Гц	
для большего сигнального эффекта с разными последовательностями вспышек (частота мигания 1–2,6 Гц)	
Простой монтаж байонетным креплением	
Любое расположение модулей	
возможность раздельного управления для макс. 2 x 5 модулей (2 x только с базовым модулем SL7-CB-D)	
Степень защиты IP66	
Режим работы 100 % ED (продолжительность включения)	
→ Страница 162	





















Звуковой модуль	5
Простой монтаж байонетным креплением	
Расположение как самый верхний модуль	
Возможность раздельного управления для макс. 2 x 1 модуля (2 x только с базовым модулем SL7-CB-D)	
Степень защиты IP66	
Жестко встроенная крышка	
Режим работы 100 % ED (продолжительность включения)	
Звуковое давление 100 дБ, частота 4000 Гц	
→ Страница 164	
Звуковой модуль	5a
Непрерывный или прерывистый сигнал, настраивается внутренним DIP-выключателем	
Частота 2800 Гц	
→ Страница 164	
Звуковой модуль	5b
Несколько сигналов (8 видов), настраивается внутренним DIP-выключателем	
Частота 500–2700 Гц	
→ Страница 164	
Звуковой модуль	5b
Непрерывный или прерывистый сигнал с возможностью внешнего управления; занимает 2 входа (2 модуля)	
Частота 2800 Гц	
→ Страница 164	
Базовый модуль для двустороннего монтажа	6a
Простой монтаж байонетным креплением	
Степень защиты IP66	
Включая крышку	
Со вставными клеммами	
→ Страница 166	
Базовый модуль для одностороннего монтажа	6b
Штепсельный разъем M22	
→ онлайн-каталог Eaton	
Базовый модуль для крепления трубы	6c
→ Страница 165	
Базовый модуль с наружными крепежными отверстиями	6d
→ Страница 165	
Базовый модуль односторонний с уголком	6e
→ Страница 166	

Базовый модуль с внутренними (находящимися внутри) крепежными отверстиями	6f
→ Страница 165	
Базовый модуль с внутренними (предварительно установленными) крепежными винтами	6g
→ Страница 165	
Базовый модуль с алюминиевой трубой и пластиковой опорой	6h
Алюминиевая труба 100, 250, 400 или 800 мм	
→ Страница 165	
Базовый модуль с опорным адаптером для установки (система быстрого монтажа)	6i
Алюминиевая труба 100, 250, 400 или 800 мм	
→ Страница 165	
Базовый модуль с алюминиевой трубой и винтом с отверстием	6j
Алюминиевая труба 100, 250, 400 или 800 мм	
→ Страница 165	
Базовый модуль с опорным адаптером для установки (система быстрого монтажа) и подключения SWD	7
Алюминиевая труба 100 мм	
→ Страница 165	
Дополнительное оснащение	8
Магнитная опора с кабельным вводом M20	8a
для вертикального монтажа	
→ Страница 157	
Монтажный уголок	8b
для вертикального монтажа	
→ Страница 157	
Дополнительное оснащение	8c
Инструмент для замены лампы накаливания	
Лампы накаливания	
→ Страница 157	

Выбор продукта





















5

















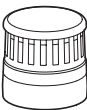

	Номинальное напряжение U_n В	Количество модулей	Цвет	Функция	Тип Код заказа	Упаковка	
Комплектные устройства							
	24 В перем./пост. тока	2			SL7-100-L-RG-24LED	1 шт.	
		3			SL7-100-L-RYG-24LED	171425	
Модуль со светодиодом							
	24 В перем./пост. тока				SL7-L24-B	1 шт.	
					SL7-L24-G		
					SL7-L24-R		
					SL7-L24-W		
					SL7-L24-Y		
					SL7-L24-A		
		110/120 В перем. тока					SL7-L120-B
							SL7-L120-G
							SL7-L120-R
							SL7-L120-W
							SL7-L120-Y
							SL7-L120-A
	230/240 В перем. тока			SL7-L230-B			
				SL7-L230-G			
				SL7-L230-R			
				SL7-L230-W			
				SL7-L230-Y			
				SL7-L230-A			







	Номинальное напряжение U_n В	Цвет	Функция	Тип Код заказа	Упаковка
 <p>Модуль со светодиодом Мигающий световой сигнал IP66 2 Гц</p>	24 В перем./пост. тока		 	SL7-BL24-B 171439	1 шт.
				SL7-BL24-G 171440	
				SL7-BL24-R 171441	
				SL7-BL24-W 171442	
				SL7-BL24-Y 171388	
				SL7-BL24-A 171389	
	110/120 В перем. тока			SL7-BL120-B 171390	
				SL7-BL120-G 171391	
				SL7-BL120-R 171392	
				SL7-BL120-W 171393	
				SL7-BL120-Y 171394	
				SL7-BL120-A 171395	
	230/240 В перем. тока			SL7-BL230-B 171396	
				SL7-BL230-G 171397	
				SL7-BL230-R 171398	
				SL7-BL230-W 171399	
				SL7-BL230-Y 171400	
				SL7-BL230-A 171401	



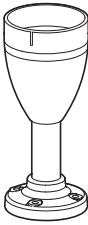
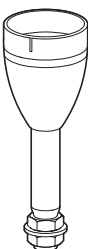

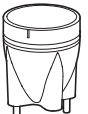

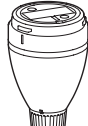
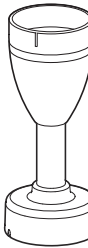

	Номинальное напряжение U_e В	Цвет	Функция	Тип Код заказа	Упаковка
Модуль со светодиодом					
Стrobe (импульсный) световой сигнал IP66 1,4 Гц	24 В перем./пост. тока			SL7-FL24-B 171402	1 шт.
				SL7-FL24-G 171403	
				SL7-FL24-R 171404	
				SL7-FL24-W 171405	
				SL7-FL24-Y 171406	
				SL7-FL24-A 171407	
	110/120 В перем. тока		SL7-FL120-B 171408		
			SL7-FL120-G 171409		
			SL7-FL120-R 171410		
			SL7-FL120-W 171411		
			SL7-FL120-Y 171412		
			SL7-FL120-A 171413		
	230/240 В перем. тока		SL7-FL230-B 171414		
			SL7-FL230-G 171415		
			SL7-FL230-R 171416		
			SL7-FL230-W 171417		
			SL7-FL230-Y 171418		
			SL7-FL230-A 171419		

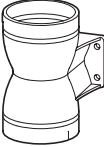
	Номинальное напряжение U_e В	Цвет	Функция	Тип Код заказа	Упаковка	
 <p>Модуль со светодиодом большой мощности</p> <p>Непрерывный световой сигнал IP66 Светодиод большой мощности для максимального сигнального эффекта Светодиод с высокими эксплуатационными характеристиками</p>	24 В перем./пост. тока			SL7-L24-B-HP 171427	1 шт.	
				SL7-L24-G-HP 171428		
				SL7-L24-R-HP 171429		
				SL7-L24-W-HP 171430		
				SL7-L24-Y-HP 171431		
				SL7-L24-A-HP 171432		
	Строблирующий (импульсный) световой сигнал IP66 Светодиод большой мощности для максимального сигнального эффекта Светодиод с высокими эксплуатационными характеристиками 1,4 Гц	24 В перем./пост. тока			SL7-FL24-B-HP 171420	
					SL7-FL24-G-HP 171421	
					SL7-FL24-R-HP 171422	
					SL7-FL24-W-HP 171423	
					SL7-FL24-Y-HP 171273	
					SL7-FL24-A-HP 171274	
	Многokrатный строблирующий (импульсный) световой сигнал IP66 Светодиод большой мощности для максимального сигнального эффекта Светодиод с высокими эксплуатационными характеристиками 1–2,6 Гц	24 В перем./пост. тока			SL7-FL24-B-HPM 171275	
					SL7-FL24-G-HPM 171276	
					SL7-FL24-R-HPM 171277	
					SL7-FL24-W-HPM 171278	
					SL7-FL24-Y-HPM 171279	
					SL7-FL24-A-HPM 171280	
 <p>Модуль для лампы накаливания</p> <p>Непрерывный световой сигнал IP66 без светового элемента Лампа накаливания макс. 7 Вт Лампы накаливания → Страница 166</p>	< 250 В перем./пост. тока			SL7-L-B 171433	1 шт.	
				SL7-L-G 171434		
				SL7-L-R 171435		
				SL7-L-W 171436		
				SL7-L-Y 171437		
				SL7-L-A 171438		

Номинальное напряжение U_n В	Номинальный ток I_n мА	Цвет	Функция	Тип звукового сигнала	Тип Код заказа	Упаковка
Звуковые модули						
 <p>Непрерывный или прерывистый сигнал, настраивается внутренним DIP-выключателем. Звуковое давление 100 дБ, возможность настройки внутренним потенциометром. $f = 2800$ Гц всегда проектировать только в самом высоком положении колонны IP66</p>						
24 В перем./пост. тока	макс. 92				SL7-AP24 171281	1 шт.
110/120 В перем. тока	макс. 41				SL7-AP120 171282	
230/240 В перем. тока	макс. 43				SL7-AP230 171283	
 <p>Непрерывный или прерывистый сигнал, внешняя активация. Занимает два входа (2 модуля). Звуковое давление 100 дБ, возможность настройки внутренним потенциометром. $f = 2800$ Гц всегда проектировать только в самом высоком положении колонны IP66</p>						
24 В перем./пост. тока	макс. 92				SL7-AP24-E 171284	1 шт.
110/120 В перем. тока	макс. 41				SL7-AP120-E 171285	
230/240 В перем. тока	макс. 43				SL7-AP230-E 171286	
 <p>Несколько сигналов; возможность настройки 8 видов сигнала внутреннем DIP-выключателем Звуковое давление 100 дБ, возможность настройки внутренним потенциометром. $f = 500-2700$ Гц всегда проектировать только в самом высоком положении колонны IP66</p>						
24 В перем./пост. тока	макс. 115				SL7-AP24-M 171287	1 шт.
110/120 В перем. тока	макс. 45				SL7-AP120-M 171288	
230/240 В перем. тока	макс. 43				SL7-AP230-M 171289	
Индивидуальное комплектное устройство						
Заказ по запросу						
-	-	-	-	-	SL7-COMBINATION 2011955	1 шт.

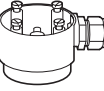
	Длина трубы	Цвет	Применяется для	Тип Код заказа	Упаковка
Базовые модули					
для горизонтального монтажа включая крышку макс. 5 модулей					
	100 мм	черный Труба алюминиевого цвета	SL7-L-... SL7-BL-... SL7-FL-... SL7-AP-...	SL7-CB-100 171443	1 шт.
	250 мм			SL7-CB-250 171444	
	400 мм			SL7-CB-400 171445	
	800 мм			SL7-CB-800 177312	
	100 мм			SL7-CB-T-100 171452	
	250 мм			SL7-CB-T-250 171453	
	400 мм			SL7-CB-T-400 171454	
	800 мм			SL7-CB-T-800 178460	
	—	черный		SL7-CB-IMH 171447	
	—			SL7-CB-IMS 171448	
	—			SL7-CB-EMH 171449	
	—			SL7-CB-TM 179987	
	100 мм	черный Труба алюминиевого цвета		SL7-FMS-100 171456	
	250 мм			SL7-FMS-250 171457	
	400 мм			SL7-FMS-400 171458	
	800 мм			SL7-FMS-800 178462	
	100 мм			SL7-SWD 171459	
База с опорным адаптером для установки (система быстрого монтажа) Винтовые клеммы Ножевая клемма SWD4-8MF2 макс. 0,3 А на каждый модуль Возможно подключение внешнего источника питания (24 В DC). Возможность настройки конфигурации с помощью SWD-Assist (помощь при проектировании и оформлении заказа).					

	Цвет	Применяется для	Тип Код заказа	Упаковка	
Базовые модули					
		для вертикального монтажа, включая крышку, макс. 5 модулей			
База с одной стороны с уголком Пружинные клеммы	черный	SL7-L-... SL7-BL-... SL7-FL-... SL7-AP-...	SL7-CB-FW 171450	1 шт.	
		для двустороннего вертикального монтажа, включая крышку, макс. 2 x 5 модулей			
База с наружными крепежными отверстиями Пружинные клеммы	черный	SL7-L-... SL7-BL-... SL7-FL-... SL7-AP-...	SL7-CB-D 171451	1 шт.	
Монтажный уголок					
		для вертикального монтажа, пластик			
—	—	SL4-PIB-... SL7-CB-...	SL7/4-FW 171446	1 шт.	
Монтажный уголок с кабельным вводом M20					
		для вертикального монтажа, металл			
—	—	SL4-PIB-T-... SL7-CB-T-...	SL7/4-FW-T 171455	1 шт.	
Инструмент для замены лампы накаливания					
		—			
—	—	SL7-L-...	SL7/4-BET 171294	1 шт.	
Магнитная опора с кабельным вводом M20					
		для вертикального монтажа, пластик			
—		SL4-PIB-100(250)(400) SL7-CB-100(250)(400)	SL7/4-MMS 172954	1 шт.	
Срок службы	Номинальное напряжение U_n	Мощность	Применяется для	Тип Код заказа	Упаковка
Лампы накаливания					
	Цоколь: Ba15d				
> 3000 ч	12 В	5 Вт	SL7-L-...	SL7-L12 171290	1 шт.
	24 В	6,5 Вт		SL7-L24 171291	
	120 В	7 Вт		SL7-L120 171292	
	230 В	6,5 Вт		SL7-L230 171293	

Технические данные

		SL4-...	
Общая информация			
Стандарты и положения		IEC/EN 60947-5-1, UL508	
Стойкость к климатическим воздействиям		Влажный нагрев, постоянный, в соответствии с IEC 60068-2-78 Влажный нагрев, циклический, в соответствии с IEC 60069-2-30	
Установочное положение		любое	
Удароустойчивость	g	> 15 согл. IEC 60068-2-27 Длительность ударного воздействия 11 мс полусинус	
Степень защиты IEC		IP66 IEC/EN 60529	
Степень защиты UL		Тип 4, 4X, 13	
Материал		Корпус: поликарбонат (PC), чёрный Колпачок: поликарбонат (PC)	
Цвет колпачка		синий, зеленый, красный, прозрачный, желтый, оранжевый, янтарный	
Температура окружающей среды	°C	-30...+60	
Количество сигнальных элементов		макс. 5 со стандартной базой макс. 10 с базой для двустороннего монтажа	
Поперечные сечения соединения			
одно-/тонкопроволочный	мм ²	0,2–1,5	
одно-/тонкопроволочный, с оконечной муфтой	мм ²	0,25–1,5	
тонкопроволочный, с оконечной муфтой с пластиковым кольцом	мм ²	0,25–0,75	
AWG 24 – AWG 16			
Контакты			
Номинальная устойчивость к импульсу	$U_{имп}$	В перем. тока	4000
Номинальные выдерживаемые напряжения изоляции	U_i	В	250
Категория перенапряжения / степень загрязнения			III/3

	SL4-L...-...	SL4-BL...-...	SL4-FL...-...	SL4-FL24...-M	SL4-L...
Световые модули					
Разновидности освещения	Непрерывный световой сигнал	Мигающий световой сигнал	Стrobe (импульсный) световой сигнал	Многократный стробирующий (импульсный) световой сигнал	Непрерывный световой сигнал
Светозлемент	Светодиод				Лампа накаливания макс. 4 Вт
Цоколь	–	–	–	–	Ba15d
частота мигания/вспышки	–	2 Гц	1,4 Гц	1–2,6 Гц	–
Угол излучения	360°				
Ток утечки	A	< 0,003			
Потребляемый ток/мощность					
24 В перем./пост. тока	A	0,022–0,033	0,028–0,036	0,035–0,065	0,048–0,068
110 /120 В перем. тока	A	0,030	0,030	0,10	–
230/240 В перем. тока	A	0,030	0,030	0,10	–
Потребляемая мощность	–	–	–	–	макс. 4 Вт при указанных значениях напряжения
Диапазон напряжений	24 В перем./пост. тока ± 10 % 110/120 В перем. тока ± 10 % 230/240 В перем. тока ± 10 %			24 В перем./пост. тока ± 10 %	до 250 В перем./пост. тока
Срок службы	ч	> 100000			
Вес	г	45			

SL4-AP...

Звуковые модули

Тип звукового сигнала	Длительный или прерывистый сигнал	
Типы звуковых сигналов	2 варианта, → таблица типов сигналов	
Настройка сигнала	внутр.; DIP 1-полюсный	
Звуковое давление	дБ	80
Настройка звукового давления	-	
Звуковое давление опускается до	-	
Угол излучения	360°	
Потребляемый ток/мощность		
24 В перем./пост. тока	А	0,039
110 /120 В перем. тока	А	0,021
230/240 В перем. тока	А	0,021
Диапазон напряжений	24 В перем./пост. тока ± 10 % 110/120 В перем. тока ± 10 % 230/240 В перем. тока ± 10 %	
Вес	г	43

	Тип звукового сигнала	Частота Гц	Диаграмма	Скорость повторения	Специальное применение	Макс. уровень громкости
						дБ
Таблица видов сигнала						
SL4-AP..	непрерывный сигнал	прибл. 4000	—————	—	—	80
	прерывистый сигнал	прибл. 4000	— — — — —	прибл. 2 Гц	—	80

SL7-...	
Общая информация	
Стандарты и положения	IEC/EN 60947-5-1, UL508
Стойкость к климатическим воздействиям	Влажный нагрев, постоянный, в соответствии с IEC 60068-2-78 Влажный нагрев, циклический, в соответствии с IEC 60069-2-30
Установочное положение	любое
Удароустойчивость	g > 15 согл. IEC 60068-2-27 Длительность ударного воздействия 11 мс полусинус
Степень защиты IEC	IP66 IEC/EN 60529
Степень защиты UL	Тип 4, 4X, 13
Материал	Корпус: поликарбонат (PC), чёрный Колпачок: поликарбонат (PC)
Цвет колпачка	синий, зеленый, красный, прозрачный, желтый, оранжевый, янтарный
Температура окружающей среды	°C -30...+60
Количество сигнальных элементов	макс. 5 со стандартной базой макс. 10 с базой для двустороннего монтажа
Поперечные сечения соединения	
одно-/тонкопроволочный	мм ² 0,13–2,5
тонкопроволочный, с оконечной муфтой с пластиковым кольцом	мм ² 0,25–1,5
AWG 24 – AWG 14	
Контакты	
Номинальная устойчивость к импульсу	U _{имп} В перем. тока 4000
Номинальные выдерживаемые напряжения изоляции	U _i В 250
Категория перенапряжения / степень загрязнения	III/3

	SL7-L-...-...	SL7-BL-...-...	SL7-FL-...-...	SL7-L24-...-HP	SL7-FL24-...-HP	SL7-FL24-...-HPM	SL7-L-...	
Световые модули								
Разновидности освещения	Непрерывный световой сигнал	Мигающий световой сигнал	Строблирующий (импульсный) световой сигнал	Непрерывный световой сигнал	Строблирующий (импульсный) световой сигнал	Многokrатный строблирующий (импульсный) световой сигнал	Непрерывный световой сигнал	
Светозлемент	Светодиод			Светодиод с высокими эксплуатационными характеристиками			Лампа накаливания макс. 7 Вт	
Цоколь	–	–	–	–	–	–	Ва15d	
частота мигания/вспышки	–	2 Гц	1,4 Гц	–	1,4 Гц	1–2,6 Гц	–	
Угол излучения	360°							
Ток утечки	A	< 0,003						
Потребляемый ток/мощность								
24 В перем./пост. тока	A	0,049–0,054	0,058	0,130–0,135	0,170–0,200	0,260–0,265	0,260–0,265	–
110 /120 В перем. тока	A	0,028–0,031	0,028–0,030	0,010	–	–	–	–
230/240 В перем. тока	A	0,027–0,028	0,030–0,031	0,010	–	–	–	–
Потребляемая мощность	–	–	–	–	–	–	–	макс. 7 Вт при указанных значениях напряжения
Диапазон напряжений	24 В перем./пост. тока ± 10 % 110/120 В перем. тока ± 10 % 230/240 В перем. тока ± 10 %			18–30 В пост. тока/18–26 В перем. тока			до 250 В перем./пост. тока	
Срок службы	ч	> 100000			> 50000		> 3000	
Вес	г	80						

	SL7-AP...	SL7-AP...-E	SL7-AP...-M
Звуковые модули			
Тип звукового сигнала	Длительный или прерывистый сигнал		Длительный или прерывистый сигнал 8 типов звуковых сигналов
Типы звуковых сигналов	2 варианта, → таблица типов сигналов		8 вариантов, → таблица видов сигналов
Настройка сигнала	внутр.; DIP 1-полюсный	внешнее управление	внутр.; DIP 3-полюсный
Звуковое давление	дБ	100	
Настройка звукового давления	внутр., потенциометр		
Звуковое давление опускается до	88 дБ		
Угол излучения	360°		
Потребляемый ток/мощность			
24 В перем./пост. тока	А	0,092	0,115
110 /120 В перем. тока	А	0,041	0,045
230/240 В перем. тока	А	0,043	0,043
Диапазон напряжений	24 В перем./пост. тока ± 10 % 110/120 В перем. тока ± 10 % 230/240 В перем. тока ± 10 %		
Вес	г	102	

	Тип звукового сигнала	Частота Гц	Диаграмма	Скорость повторения	Специальное применение	Макс. уровень громкости
						дБ
Таблица видов сигнала						
SL7-AP..	непрерывный сигнал	прибл. 2800		—	—	100
	прерывистый сигнал	прибл. 2800		прибл. 2 Гц	—	100
SL7-AP...-E	непрерывный сигнал	прибл. 2800		—	—	100
	прерывистый сигнал	прибл. 2800		прибл. 2 Гц	—	100
SL7-AP...-M	непрерывный сигнал	2700		—	—	100
	непрерывный сигнал	1350		—	—	100
	прерывистый сигнал	2700		250 мс вкл., 250 мс выкл.	—	100
	прерывистый сигнал	1350		250 мс вкл., 250 мс выкл.	—	100
	затухающий	1200–500		1 Гц	Вакуумирование, Германия DIN 3304-3	98
	нарастающий	500–1200		при нарастании раз в 3 с., 0,5 с. выкл	Нидерланды NEN 2575:2000	98
	переменный	800–1000		2 Гц		94
нарастающий/ затухающий	500–1500		10 Гц		94	

Размеры

Комплектные устройства

SL4-100-L-RG-24LED

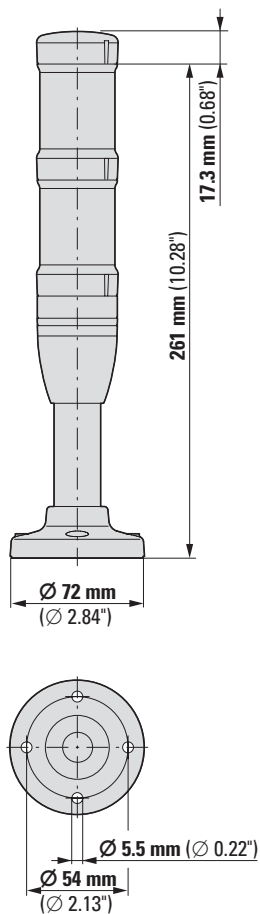

SL4-100-L-RYG-24LED

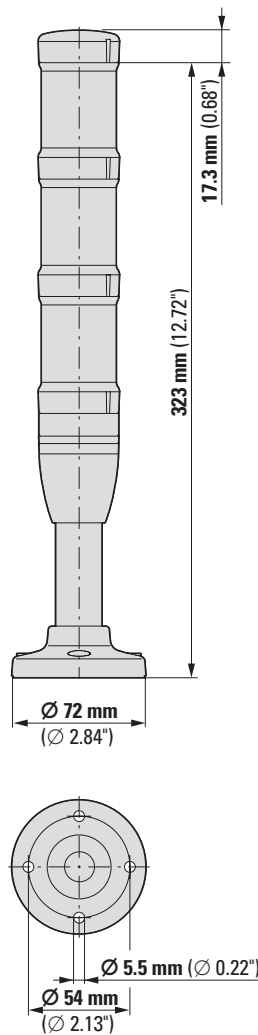

Световые модули

SL4-(B)(F)L...

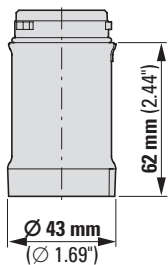

Звуковые модули

SL4-AP...

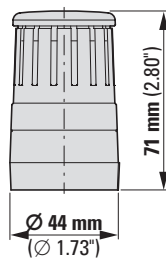

Базовые модули

SL4-PIB-...

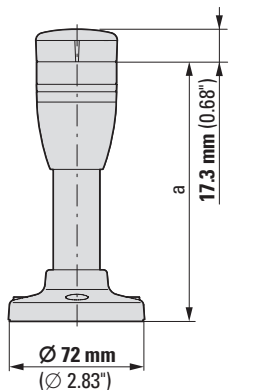

Тип	А мм (дюйм)
SL4-PIB-100	136 (3,53)
SL4-PIB-250	286 (11,26)
SL4-PIB-400	436 (17,16)
SL4-PIB-800	836 (32,91)

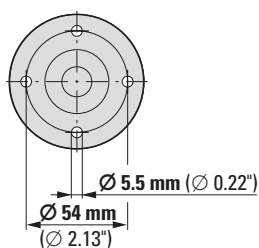

SL4-PIB-T-...

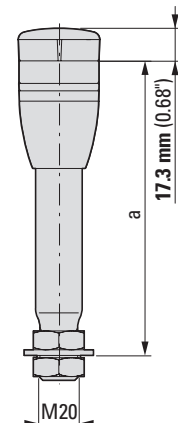

Тип	А мм (дюйм)
SL4-PIB-T-100	150 (5,90)
SL4-PIB-T-250	300 (11,81)
SL4-PIB-T-400	450 (17,72)
SL4-PIB-T-800	850 (33,46)

SL4-PIB-D

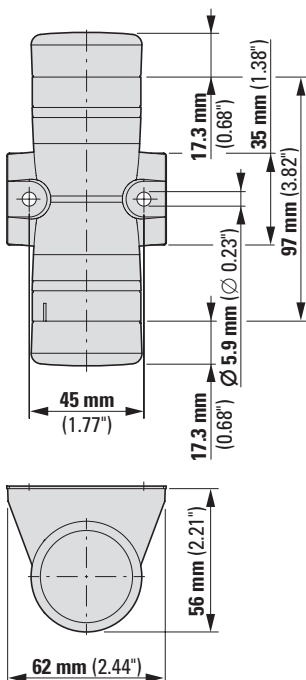

SL4-PIB-EMH

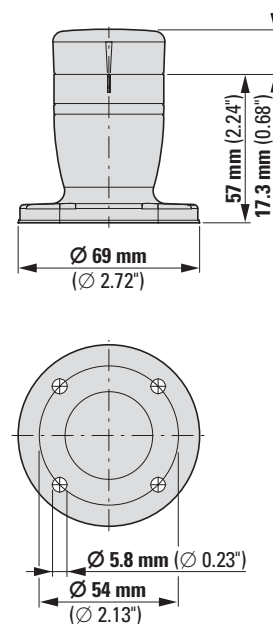

Базовые модули

SL4-PIB-FW

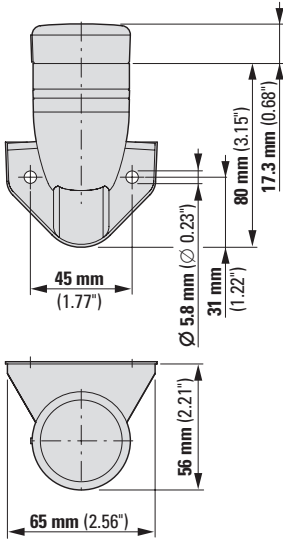

SL4-PIB-IMH

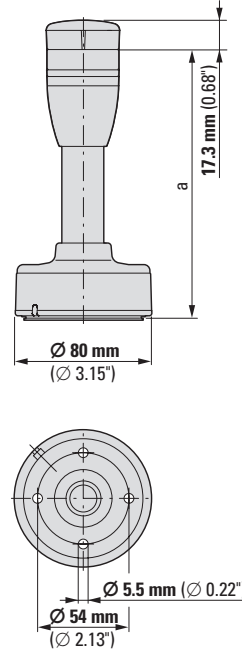

SL4-PIB-IMS

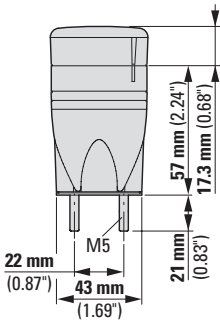

SL4-FMS-...

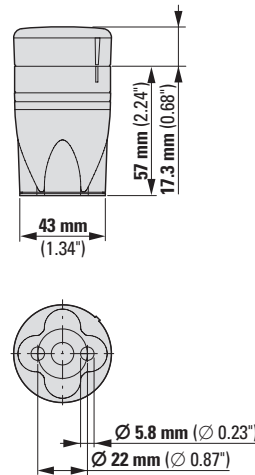

Тип	A мм (дюйм)
SL4-FMS-100	157 (6,18)
SL4-FMS-250	307 (12,09)
SL4-FMS-400	457 (17,99)
SL4-FMS-800	857 (33,74)

SL4-PIB-TM

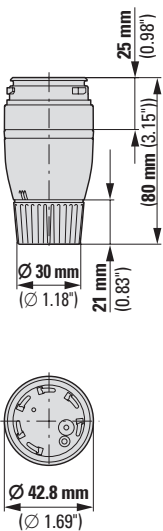

Базовый модуль для подключения к SmartWire-DT®

SL4-SWD

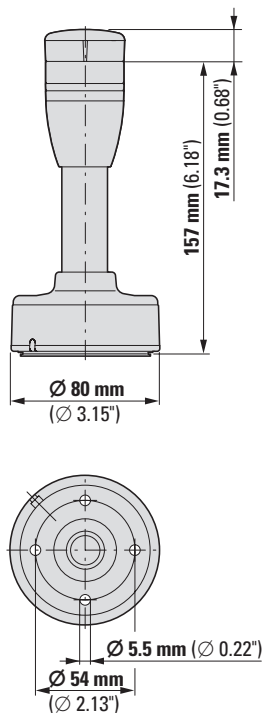

Монтажный уголок

SL7/4-FW

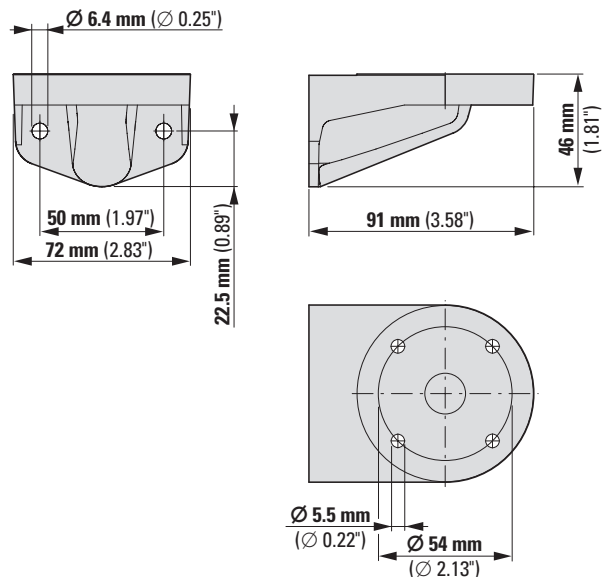

SL7/4-FW-T

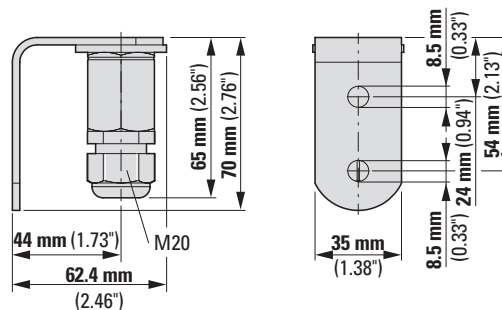

Лампы накаливания

SL4-L12(24)(120)(230)

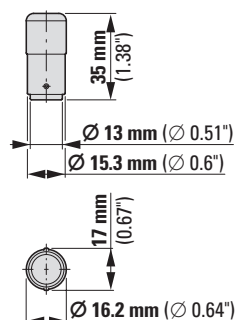

Инструмент для замены лампы накаливания

SL7/4-BET

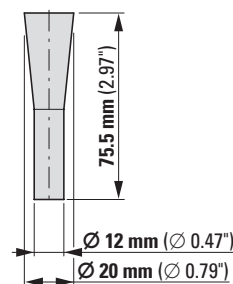

Комплектные устройства

SL7-100-L-RG-24LED

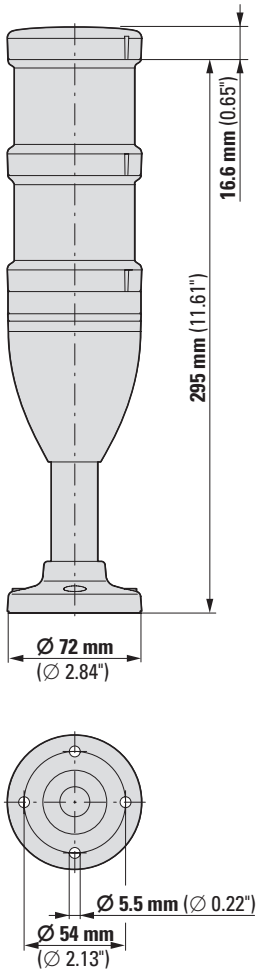

SL7-100-L-RYG-24LED

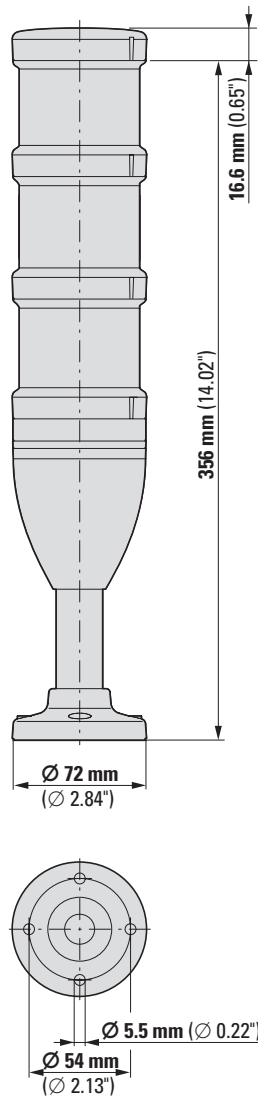

Световые модули

SL7-(B)(F)L ...

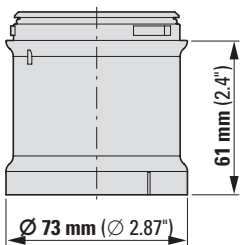

Звуковые модули

SL7-AP...

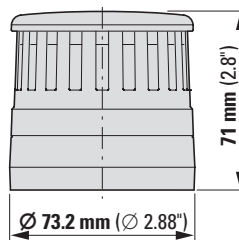

Базовые модули

SL7-CB-...

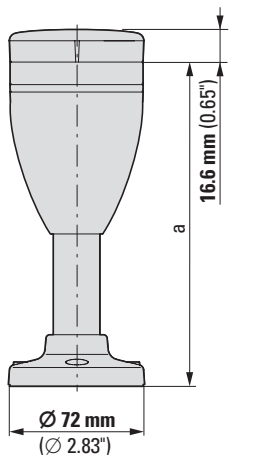

Тип	A мм (дюйм)
SL7-CB-100	171 (6,73)
SL7-CB-250	321 (12,64)
SL7-CB-400	471 (18,54)
SL7-CB-800	871 (34,29)

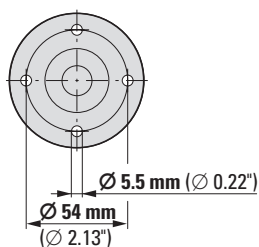

SL7-CB-T-...

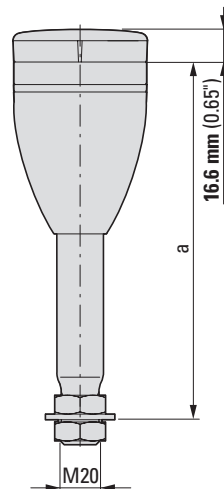

Тип	A мм (дюйм)
SL7-CB-T-100	190 (7,48)
SL7-CB-T-250	340 (13,38)
SL7-CB-T-400	490 (19,29)
SL7-CB-T-800	890 (35,04)

SL7-CB-D

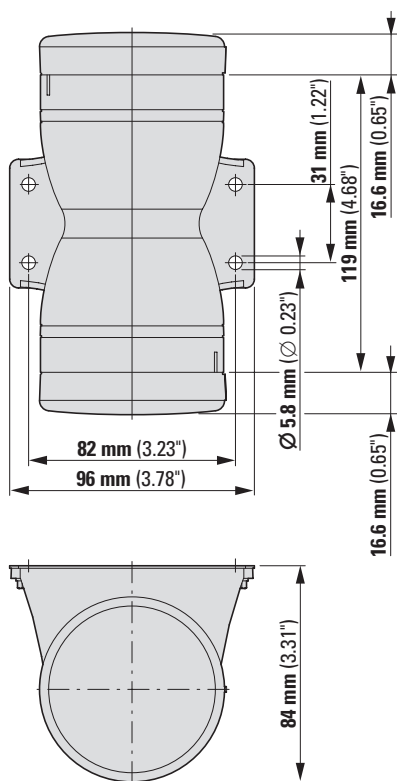

SL7-CB-EMH

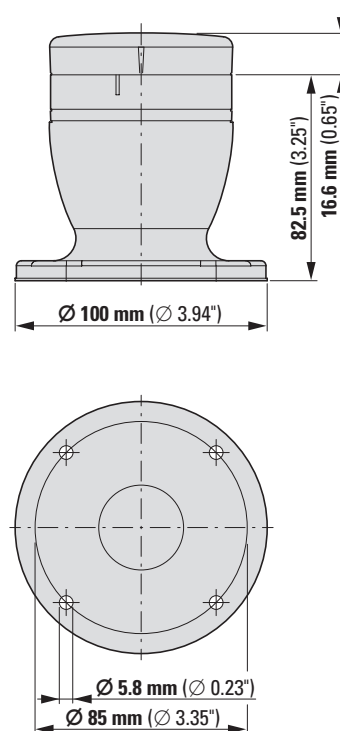

Базовые модули

SL7-CB-FW

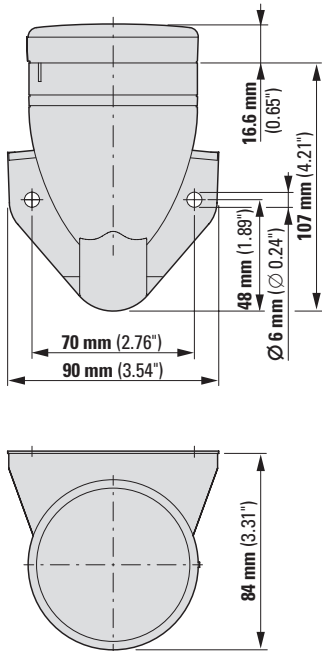

SL7-CB-IMH

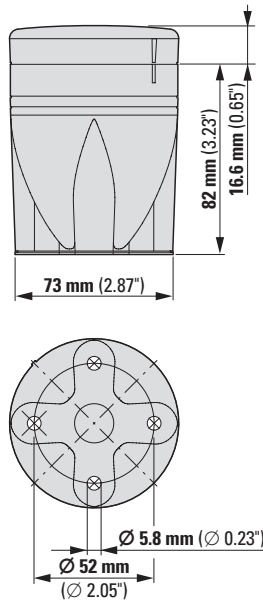

SL7-CB-IMS

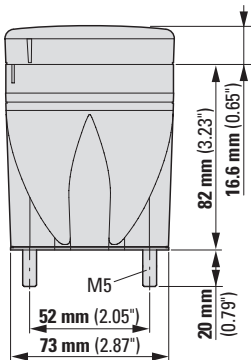

SL7-FMS-...

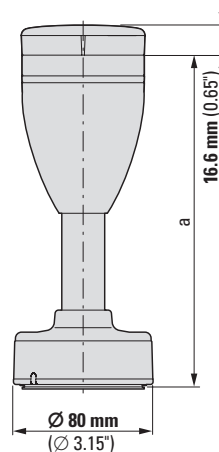

Тип	А мм (дюйм)
SL7-FMS-100	192 (7,55)
SL7-FMS-250	342 (13,46)
SL7-FMS-400	492 (19,37)
SL7-FMS-800	892 (35,12)

SL7-CB-TM

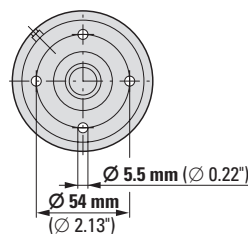
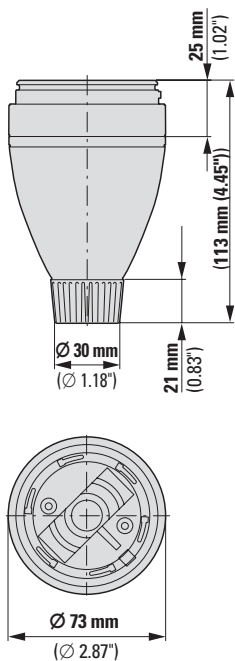

Базовый модуль для подключения к SmartWire-DT®

SL7-SWD

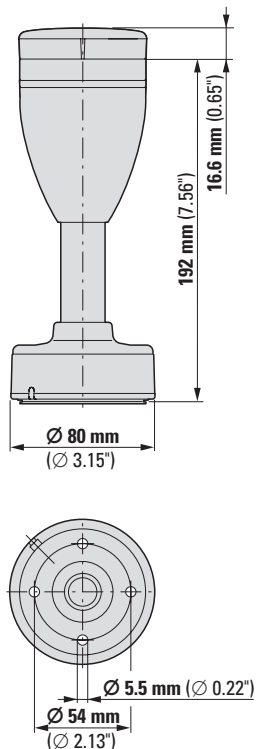

Магнитная опора с кабельным вводом M20

SL7/4-MMS

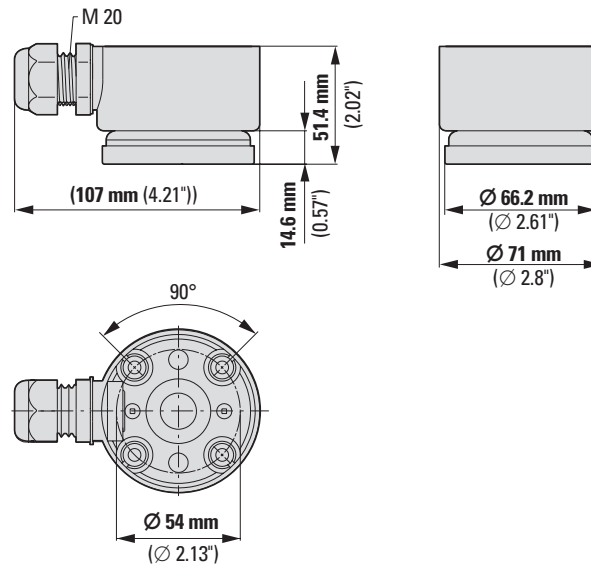

Монтажный уголок

SL7/4-FW

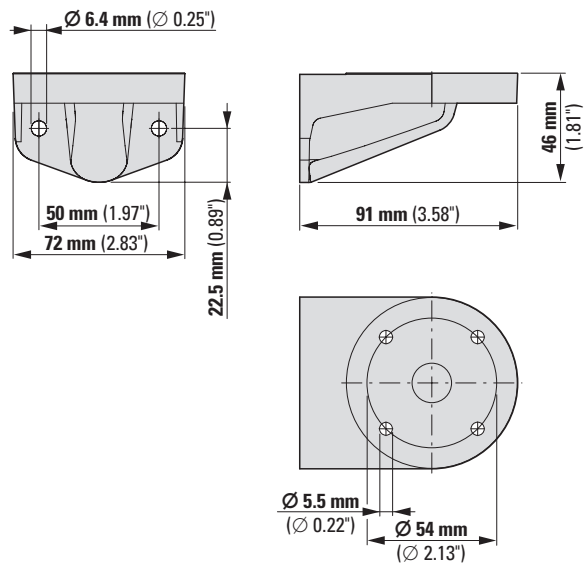

SL7/4-FW-T

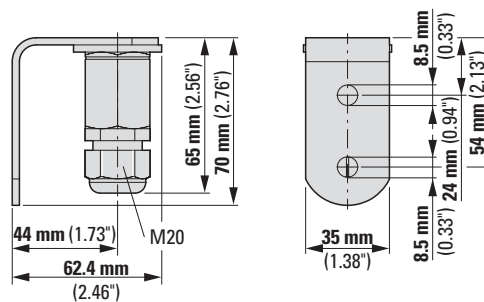

Лампы накаливания

SL7-L12(24)(120)(230)

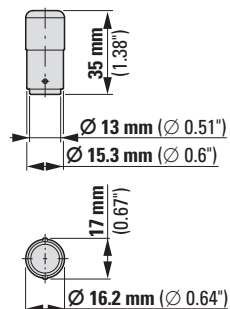

Инструмент для замены лампы накаливания

SL7/4-BET

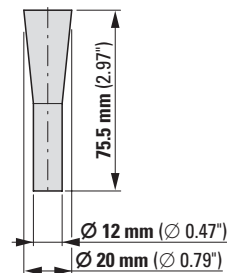

Build it in.



Серия RMQ C22 — функциональность в компактной форме



Загрузка ассортиментного
каталога «Ассортимент
компактных устройств C22»
www.eaton.eu/RMQcompact

Командные и сигнальные устройства C22 семейства RMQ представляют собой компактные изделия со стандартными винтовым соединением. При этом они имеют такой же всегда актуальный дизайн, как и модульные кнопки M22. Эти устройства предлагаются в модульном исполнении. В их корпусе по принципу «все в одном» размещены как контакты, так и световой элемент.

Помимо широкого выбора элементов управления и переключателей, спектр продукции также включает аварийные выключатели, доступные и в варианте с замком.

Устройства C22 содержат несколько компонентов в одном корпусе. Благодаря такой компактности требуется только один код заказа, что уменьшает время, необходимое для выбора и заказа этих продуктов. Кроме того, данные командные и сигнальные устройства отличаются очень большим сроком службы механических компонентов и подходят для применения по всему миру.

Build it in.



Дисплей с функцией ПЛК XV: простое и комфортное управление в современном виде



Загрузка брошюры XV300
www.eaton.eu/xv300

Сенсорная панель XV (дисплей с функцией ПЛК) от компании Eaton объединяет в себе системно согласованный спектр продукции с возможностью идеальной интеграции в оборудование разных классов мощности. Устройства с емкостным, резистивным или инфракрасным принципом работы предлагаются с размером дисплея от 3,5" до 15" в корпусе из пластика, металла и нержавеющей стали. Master-интерфейс SmartWire-DT в устройстве позволяет сэкономить расходы на всех этапах, от проектирования аппаратного обеспечения и до ввода в эксплуатацию.

В варианте дисплея с функцией ПЛК, оснащенного мультисенсорным экраном, серия устройств XV300 соответствует всем требованиям к современным концепциям управления. Применение такой панели позволяет управлять промышленным оборудованием так же удобно, как и такими мобильными устройствами, как смартфонами и планшетными компьютерами.

Благодаря совершенно ровному, имеющему антибликовое покрытие и закаленному стеклу, а также малой глубине установки устройства XV300 соответствуют самым высоким требованиям к дизайну и гигиене и оптимально подходят для применения в суровых промышленных условиях.

Build it in.



Управление и индикация — также во взрывоопасных зонах



Дополнительная информация в
основном каталоге Crouse-Hinds
(часть 2)

Загрузка:
www.crouse-hinds.de/en
Продукты и брошюры



В спектр продуктов CEAG серии Crouse-Hinds от компании Eaton входят, в частности, командные и сигнальные устройства, гарантирующие надежную эксплуатацию в суровых условиях работы и взрывоопасных зонах.

Корпуса с высокой степенью защиты IP66 могут по выбору выполняться из термопласта, армированного стекловолокном полиэстера, легкого металла или нержавеющей стали. Все они отличаются большой устойчивостью к воздействию химических веществ.

Ассортимент содержит взрывозащищенные установочные компоненты для монтажа в панелях управления с целью эксплуатации в зонах 1 и 2. Помимо командных устройств также предлагаются световые индикаторы, кнопки и выключатели. Верхние части выключателей и кнопок можно при этом использовать в комбинации с различными коммутационными механизмами.

Командные устройства также предлагаются в корпусном исполнении, что позволяет использовать их в зонах 1, 2, 21 и 22. В корпусах могут индивидуально размещаться до трех установочных компонентов. Корпуса из легкого сплава и нержавеющей стали отличаются особенно высокой устойчивостью к механическим воздействиям и температурам.

Взрывозащищенные встраиваемые компоненты

Применение элементов управления и индикации CEAG возможно в панелях управления с толщиной стенок до 5 мм. Устройства для монтажа в панелях управления, световые индикаторы, цоколи кнопок и выключателей крепятся на элементах управления и индикации всего лишь за несколько секунд с помощью байонетного кольца.

Простое и наглядное подсоединение отдельных жил. Все устройства для панелей управления могут оснащаться разгрузкой от натяжения и защитными колпачками для кабельных соединений. В этом случае они полностью соответствуют сертификационным требованиям.

Не требуется проектирование или приобретение устройств панелей управления с кабелями разной длины.

Встраиваемые компоненты для командных устройств

Используя множество встраиваемых компонентов, можно подбирать индивидуальные командные устройства для сертификационных испытаний прототипа. При необходимости верхние части выключателей и кнопок можно использовать в комбинации с различными коммутационными механизмами.

Взрывозащищенные командные устройства

В качестве вариантов корпуса предлагаются исполнения из стойкого к ударам при резком охлаждении термопластичного пластика, высококачественного алюминиевого литья под давлением (AlSi) или нержавеющей стали (AISI 316). Форма пластикового корпуса с глубокой вытяжкой боковых стенок обеспечивает оптимальное подключение кабеля.

Для лучшего подвода кабеля возможно извлечение встраиваемых компонентов из корпуса.

Для последующей установки сертифицированных оригинальных компонентов CEAG можно предусмотреть свободные места в панели. Они закрываются заглушками на заводе.

Ассортимент

Взрывозащищенные командные и сигнальные устройства предлагаются в виде кнопок, сдвоенных кнопок, ударных кнопок, аварийных кнопок и переключателей с ключом, а также в качестве светодиодных сигнальных индикаторов в разных исполнениях. Также доступно разнообразное дополнительное оснащение, например, таблички для маркировки или защитные колпачки.

В случае взрывозащищенных командных устройств встраиваемые компоненты размещены в корпусе, благодаря чему они подходят для эксплуатации в газовой взрывоопасной атмосфере зон 1 и 2, а также пылевой взрывоопасной атмосфере зон 21 и 22. Корпуса выполняются из пластика, легкого сплава и нержавеющей стали и имеют степень защиты IP66.



Продукты серии Eaton Crouse-Hinds подходят для применения в суровых и затрудненных условиях эксплуатации.



Быстрый и простой монтаж встраиваемых компонентов в панели управления.

Взрывозащищенные встраиваемые компоненты

Зона 1 и 2



Взрывозащищенные корпуса

Зона 1, 2, 21 и 22



Наш сервис — ваша выгода

See More, Do More

- Мы увеличиваем вашу прибыль
- Мы улучшаем вашу производительность и качество
- Мы снижаем ваши расходы
- Мы упрощаем процессы снабжения и оформления заказов
- Мы можете сконцентрироваться на своих ключевых сферах
- Экологические преимущества: мы снижаем ваши расходы на упаковку и транспортировку

VAS-EMEA@eaton.com

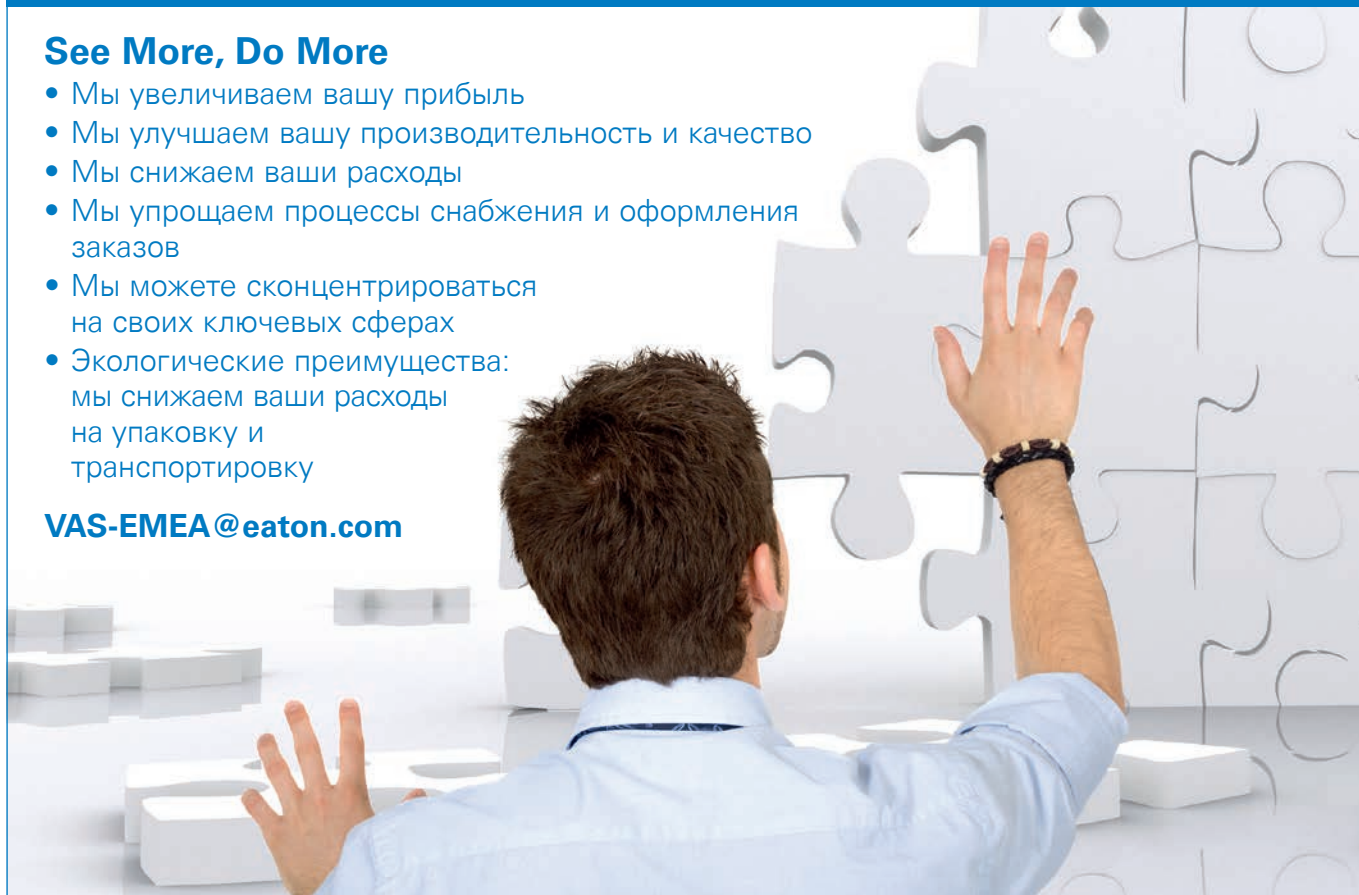

Базовые услуги

- Уведомления
- Индивидуальные этикетки/штриховые коды
- Комплектование — все варианты / различные возможности
- Индивидуальные виды упаковки

Складские/логистические услуги

Интегрированные решения

- Монтаж продуктов
- Комбинирование продуктов, включая разводку
- Изделия в корпусах / на DIN-рейках / монтажных панелях
- Решения SmartWire-DT
- Запрограммированные преобразователи частоты / плавные пускатели / пользовательские интерфейсы / системы управления

Монтаж

Персонализированные решения

- Семинары на основе принципов функционально-стоимостного и инженерно-стоимостного анализа

Семинары / инновации

Используя наши дополнительные услуги, вы экономите до 40% расходов!

Путь к правильному контактному лицу

Поддержание эффективных отношений — естественный принцип компании Eaton.

Это гарантирует вам нашу поддержку с самого начала при работе над любым новым проектом. Обратитесь к нам за индивидуальной консультацией. Вы можете быстро и просто найти правильное контактное лицо по указанным ниже адресам.



Всего за несколько шагов мы проведем вас к совершенно верной консультации именно для вашей отрасли и в вашем регионе.

Контактные лица по всему миру:

→ www.eaton.eu/contact

Послепродажное обслуживание Eaton

Компания Eaton предлагает первоклассную послепродажную поддержку для низковольтных коммутационных устройств, коммутационного оборудования и услуг.

Подробная информация и Общие условия заключения торговых сделок представлены по следующему адресу: www.eaton.eu/aftersales

Сервисные специалисты

Воспользуйтесь услугами специалистов нашей сервисной службы. Обширное ноу-хау в сочетании с многолетним опытом и современным оснащением помогут при решении ваших задач.

Материал

Для вашего оборудования доступны все компоненты, узлы и запасные части из ассортимента продукции Eaton.

Услуги

Помимо самой продукции компания Eaton необходимые услуги в рамках послепродажного обслуживания.

Справочная линия

Горячая линия

Круглосуточный сервис в случае неисправностей.

+49 (0)180 522 3822 (24/7)*

Служба поддержки

+49 (0) 228 602 3640

пн-пт, 8:00–16:00 CET

Эл. почта: AfterSalesEGBonn@eaton.com

Выездной сервис

Устранение неисправностей, инспекции, проверки, обслуживание, ввод в эксплуатацию

Ремонт

Запасные устройства и детали для актуальных и снятых с производства продуктов, прямой или гарантийной замены выбранных продуктов, ремонтные работы

Онлайн-сервисы

Загрузки, часто задаваемые ответы и интерактивный поиск неисправностей

*0,14 евро/минута при вызове из сети Deutsche Telekom

Цель компании Eaton — предлагать надежное, эффективное и безопасное электроснабжение тогда, когда оно нужнее всего. Эксперты Eaton обладают обширными знаниями в области управления энергией в самых разных отраслях и создают специализированные интегрированные решения для удовлетворения самых сложных требований клиентов.

Мы всегда сконцентрированы на поиске правильного решения для каждой области применения. При этом руководители, ответственные за принятие решений, ожидают больше, чем просто инновационные продукты. Предприятия обращаются к компании Eaton, потому что на первом месте для нас всегда стоят индивидуальная поддержка и успех наших клиентов. Для получения дополнительной информации посетите веб-сайт www.eaton.ru.

Представительство Eaton в Российской Федерации

Электротехнический сектор

Центральный округ

107076, г. Москва,
ул. Электrozаводская,
33 стр. 4
Тел.: +7 (495) 981-3770
Факс: +7 (495) 981-3771
RussiaCentral@Eaton.com

Северо-Западный округ

194044, г. Санкт-Петербург,
Финляндский пр., д. 4А,
БЦ «Петровский форт»,
офис 401
Тел.: +7 (812) 611-1064
RussiaNorthWest@Eaton.com

Приволжский округ

г. Казань: +7 (937) 576-5799
г. Самара: +7 (927) 297-4136
RussiaVolga@Eaton.com

Уральский округ

Тел.: +7 (912) 230-5075
RussiaUral@Eaton.com

Южный округ

Тел.: +7 (918) 896-0253
RussiaSouth@Eaton.com

Где купить

Контакты дистрибьюторов доступны по ссылке www.eaton.ru/distributors

Техническая поддержка

8-800-555-6060
supportEGmoscow@eaton.com

Составитель оставляет за собой право на изменения продуктов, содержащейся в этом документе информации и цен, а также на ошибки и пропуски. Обязывающими являются только подтверждение заказа и техническая документация компании Eaton. Фотографии и рисунки также не гарантируют определенную форму или функциональные возможности. Для их использования в любой форме необходимо предварительно получить разрешение компании Eaton. То же самое относится к торговым маркам (в частности, Eaton, Moeller, Cutler-Hammer, Cooper, Busmann). Действительны условия продажи компании Eaton, представленные на веб-сайтах компании Eaton и в подтверждениях заказов компании Eaton.

Eaton Industries GmbH
Hein-Moeller-Str. 7-11
D-53115 Bonn/Germany

© 2017 by Eaton Corporation
Все права защищены
Наименование: CA047003RU
Версия 1.0 / 2017 г.



Прямой путь к каталогу
для перелистывания

Eaton является зарегистрированной товарной маркой корпорации Eaton. Все другие товарные марки являются собственностью соответствующих владельцев.



Powering Business Worldwide