

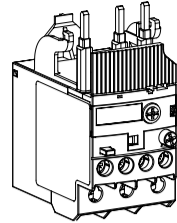

## TF42 / TF42-B

en Installation instructions  
fr Notice de montage  
de Montageanweisung  
es Instrucciones de montaje  
it Istruzioni di montaggio  
sv Installation och skötsel  
cn 安装说明书  
ru Инструкция по монтажу  
ar إرشادات التثبيت

Thermal overload relay TF42 / TF42-B  
Relais de protection thermique TF42 / TF42-B  
Thermisches Überlastrelais TF42 / TF42-B  
Relé térmico de sobrecarga TF42 / TF42-B  
Relè termico TF42 / TF42-B  
Termiskt överlastrelä TF42 / TF42-B  
热过载继电器TF42 / TF42-B  
Тепловое реле защиты от перегрузки TF42 / TF42-B  
مرحل حراري يعمل عند تجاوز الحمل TF42 / TF42-B



Doc.no. 2CDC106022M6802 G (06/23)

	<p>it <b>Attenzione: Tensione pericolosa! Fare riferimento alle istruzioni per l'uso.</b> Prima di intervenire su questo dispositivo, scollegare e isolare tutte le fonti di alimentazione. <b>Attenzione! L'installazione deve essere eseguita esclusivamente da un installatore qualificato.</b></p>
<p>ar <b>تحذير: جهد كهربائي خطراً!</b> راجع تعليمات التشغيل. افصل الكهرباء وقم بتأمينها قبل العمل في هذا الجهاز تنبيه! يجب عدم التركيب إلا من خلال شخص على دراية بمجال التقنية الكهربائية .</p>	<p>lt <b>Įspėjimas: Pavojinga įtampa! Žr. naudojimo instrukcijas.</b> Atjunkite ir laikinai užblokuokite maitinimą prieš dirbdami su šiuo įrenginiu. Dėmesio! Įrengti gali tik asmuo, turintis elektrotechniko patirties.</p>
<p>bg <b>Предупреждение: Опасно напрежение! Вижете инструкциите за работа.</b> Изключете и блокирайте захранването преди, да работите с устройството. <b>Внимание! Да се монтира само от експерт електротехник.</b></p>	<p>lv <b>Brīdinājums: Bīstams spriegums! Skatiet darba norādījumus.</b> Pirms sākat darbu ar šo ierīci, atvienojiet un bloķējiet strāvas padevi. Uzmanību! Uzstādīšanu drīkst veikt tikai persona ar zināšanām par elektrotehniku.</p>
<p>cs <b>Varování: Nebezpečné napětí! Viz návod k obsluze.</b> Před zahájením prací na tomto zařízení odpojte a uzamkněte napájení. <b>Pozor! Toto zařízení smí instalovat pouze osoba s elektrotechnickou odborností.</b></p>	<p>nl <b>Waarschuwing: Gevaarlijke spanning! Raadpleeg de installatie-instructies.</b> Koppel dit apparaat los van de stroomvoorziening voordat u werkzaamheden uitvoert. <b>Let op!</b> Installatie mag alleen worden uitgevoerd door een monteur met elektrotechnische expertise.</p>
<p>da <b>Advarsel: Farlig elektrisk spænding! Se installationsinstruktioner.</b> Frakobl enheden, og afbryd strømforsyningen, før du arbejder med denne enhed. <b>Giv agt!</b> Installation må kun foretages af personer med elektroteknisk ekspertise.</p>	<p>no <b>Advarsel: Farlig spenning! Se i bruksanvisningen.</b> Koble fra og steng av strømmen før du arbeider på denne enheten. <b>Forsiktig!</b> Montering skal kun utføres av kvalifiserte personer med elektrokompetanse.</p>
<p>de <b>Warnung: Gefährliche Spannung! Siehe Installationsanleitung.</b> Vor dem Arbeiten Gerät ausschalten und von der Spannungsversorgung trennen. <b>Achtung!</b> Installation nur durch elektrotechnische Fachkraft.</p>	<p>pl <b>Ostrzeżenie: Niebezpieczne napięcie! Patrz: instrukcja instalacji.</b> Przed rozpoczęciem wykonywania pracy z tym urządzeniem odłącz i zablokuj zasilanie. <b>Uwaga!</b> Montaż może wykonywać wyłącznie osoba posiadająca doświadczenie elektrotechniczne.</p>
<p>el <b>Προειδοποίηση: Επικίνδυνη τάση! Ανατρέξτε στις οδηγίες λειτουργίας.</b> Αποσυνδέστε και απομονώστε την παροχή ισχύος προτού ξε κινήσετε τις εργασίες σε αυτήν τη συσκευή. <b>Προσοχή!</b> Η εγκατάσταση πρέπει να γίνεται μόνο από αδειούχο ηλεκτρολόγο εγκαταστάτη.</p>	<p>pt <b>Aviso: Tensão perigosa! Consulte as instruções de instalação.</b> Desconecte e desligue a energia elétrica antes de trabalhar nesse dispositivo. <b>Atenção!</b> A instalação deve ser feita apenas por uma pessoa com especialidade eletrotécnica.</p>
<p>en <b>Warning: Hazardous voltage! Refer to installation instructions.</b> Disconnect and lock out power before working on this device. <b>Attention!</b> Installation by person with electrotechnical expertise only.</p>	<p>ro <b>Avertisment: Tensiune electrică periculoasă! Consultați instrucțiunile de utilizare.</b> Deconectați și închideți sursa de energie înainte de a lucra cu acest dispozitiv. <b>Atenție!</b> Instalarea trebuie realizată doar de către o persoană cu expertiză electrotehnică.</p>
<p>es <b>Advertencia: ¡Tensión peligrosa! Consulte las instrucciones de instalación.</b> Antes de trabajar con este dispositivo, desconecte y bloquee la corriente. <b>¡Atención!</b> La instalación debe ser realizada únicamente por un técnico electricista.</p>	<p>ru <b>Предупреждение: Опасное электрическое напряжение! Обратитесь к инструкциям по монтажу.</b> Отключите электропитание и обеспечьте безопасность перед началом работ. <b>Внимание!</b> Монтаж должен выполняться только специалистом по электротехническим работам.</p>
<p>et <b>Hoiatus: Elektrilöögi oht! Lisateavet vaadake kasutusjuhendist.</b> Enne selle seadmega töötamist ühendage lahti ja lukustage toide. Tähelepanu! Seadet tohib paigaldada ainult elektrotehnilise kogemusega isik.</p>	<p>sk <b>Výstraha: Nebezpečné napätie! Pozrite si návod na použitie.</b> Pred začatím prác na tomto zariadení odpojte a zablokujte napájanie. <b>Pozor!</b> Inštaláciu smie vykonávať len osoba s odbornými znalosťami v oblasti elektrotechniky.</p>
<p>fi <b>Varoitus: Vaarallinen jännite! Katso asennusohje.</b> atkaise virta ja estä virran kytkeminen lukituksella ennen töiden aloittamista. <b>Huomio!</b> Asennuksen saa suorittaa vain henkilö, jolla on kokemusta sähkötekniikasta.</p>	<p>sl <b>Opozorilo: Nevarna napetost! Glejte navodila za uporabo.</b> Pred delom na tej napravi izklopote in zaklenite električno napajanje. <b>Pozor!</b> Namestitev sme izvesti samo elektrotehnični strokovnjak.</p>
<p>fr <b>Avertissement: Tension dangereuse! Consultez les consignes d'installation.</b> Débranchez et verrouillez l'alimentation électrique avant d'entreprendre des travaux sur cet appareil. <b>Attention!</b> L'installation doit être effectuée uniquement par une personne ayant une expertise en électrotechnique.</p>	<p>sv <b>Varning: Livsfarlig spänning! Se i bruksanvisningen.</b> Frånkoppla och blockera anläggning eller en anläggningsdel innan arbete utförs. <b>Obs!</b> Får endast installeras av behörig elektriker.</p>
<p>hr <b>Upozorenje: Opasan napon! Pogledajte upute za ugradnju.</b> Odspojite i isključite struju prije rada na ovom uređaju. <b>Pažnja!</b> Ugradnja je dopuštena samo osobama stručnim u području elektrotehnike.</p>	<p>tr <b>Uyarı: Tehlikeli gerilim! Montaj talimatlarına bakın.</b> Bu cihaz üzerinde çalışmadan önce elektriği kesin ve kilitleyin. <b>Dikkat!</b> Yalnızca elektroteknik uzmanlığa sahip kişiler tarafından kurulabilir.</p>
<p>hu <b>Figyelmeztetés: Veszélyes feszültség! Lásd a használati utasítást.</b> Válassza le és zárja ki az áramellátást, mielőtt a berendezésen dolgozni kezd. <b>Figyelem!</b> Az üzembe helyezést csak elektrotechnikai szakértelemmel rendelkező személy végezheti el.</p>	<p>zh <b>警告: 高压危险! 请参见操作手册。</b> 操作本设备前请断开并锁定电源。 <b>注意!</b> 安装仅限专业电工人员。</p>

<p>en Thermal overload relay with phase loss sensitivity according to IEC/EN 60947-4-1. Ambient air temperature -25 ... +60 °C.</p>	<p>sv Termiskt överbelastningskydd med känslighet för fasbortfall i enlighet med IEC/EN 60947-4-1. Omgivningstemperatur -25 ... +60 °C.</p>
<p>fr Relais de surcharge thermique sensible à la perte de phase conformément à la norme IEC/EN 60947-4-1. Température ambiante -25 ... +60 °C.</p>	<p>cn 根据IEC/EN 60947-4-1标准, 带缺相保护的过载继电器温度范围 -25 ... +60 °C.</p>
<p>de Thermisches Überlastrelais mit Phasenausfallempfindlichkeit nach IEC/EN 60947-4-1. Umgebungstemperatur -25 ... +60 °C.</p>	<p>ru Тепловое реле защиты от перегрузки с чувствительностью против обрыва фазы соответственно IEC/EN 60947-4-1. Температура окружающей среды -25 ... +60 °C.</p>
<p>es Relé térmico de sobrecarga con sensibilidad de protección de fase según IEC/EN 60947-4-1. Temperatura ambiente: -25 ... +60 °C.</p>	<p>ar التتابع الزائد الحراري مع مرحل الحمل الزائد الحراري مع حساسية فشل الطور وفقاً للمعيار IEC/EN 60947-4-1 درجة الحرارة المحيطة -25 ... +60 °C</p>
<p>it Relé di sovraccarico termico con rilevamento della perdita di fase secondo la norma IEC/EN 60947-4-1. Temperatura ambiente -25 ... +60 °C.</p>	

AF09 ... AF16/  
AFC09 ... AFC16  
+ TF42

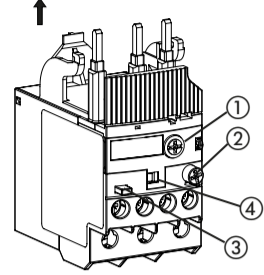
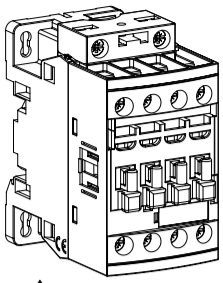

AF26 ... AF30/  
AFC26 ... AFC30/  
+ TF42

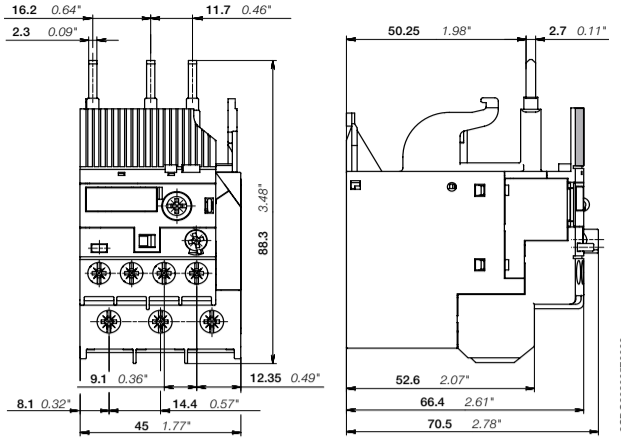
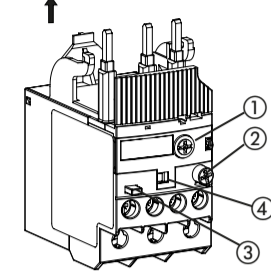
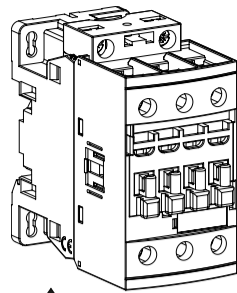

mm / inch

TF42 > AF

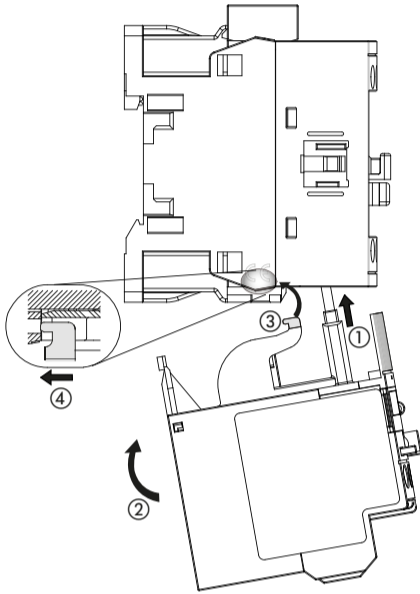

①  $I_{nom}$   
 $en$  Setting the relay to rated current of the motor

② RESET

-M

-A

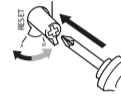

$en$  In case of adjusting "RESET A", which means automatic reset after tripping, the motor may restart automatically. This automatic restart could injure persons and damage material.

③ STOP

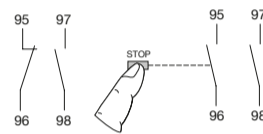

④ TEST

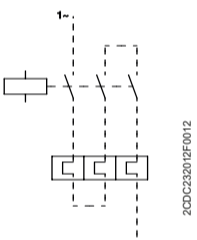
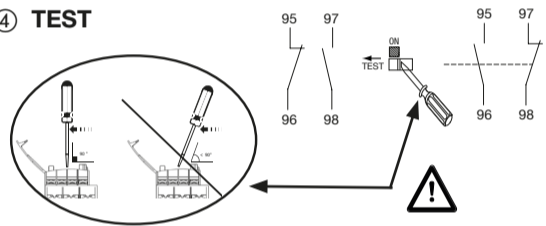

2CDC232012F0012

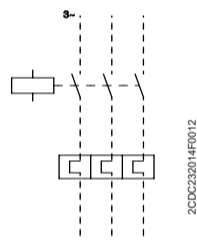

2CDC232014F0012

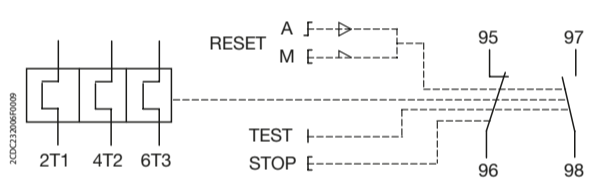

TF42								
≤ 20A	2T1	M4	Pozi- driv No. 2	1/2 x 0.75 ... 4 mm <sup>2</sup> 1/2 x AWG 18 ... 10 **	1/2 x 0.75 ... 4 mm <sup>2</sup> 1/2 x AWG 18 ... 10 **	1/2 x 0.75 ... 4 mm <sup>2</sup>	1/2 x 0.75 ... 4 mm <sup>2</sup>	12 mm
	4T2	1.5 ... 2.5 Nm						
≤ 20A	6T3	13 ... 22 lb.in						
	95 - 96	M3		1/2 x 0.75 ... 4 mm <sup>2</sup> * 1/2 x AWG 18 ... 12 **	1/2 x 0.75 ... 1 mm <sup>2</sup> * 1/2 x 1 ... 2.5 mm <sup>2</sup> * 1/2 x AWG 18 ... 12 **	1/2 x 0.75 ... 2.5 mm <sup>2</sup>	1 x 0.75 ... 2.5 mm <sup>2</sup> 2 x 0.75 ... 1.5 mm <sup>2</sup>	9 mm
> 20A	97 - 98	1.0 ... 1.2 Nm 9 ... 11 lb.in		1/2 x 1.5 ... 2.5 mm <sup>2</sup> * 1/2 x 2.5 ... 10 mm <sup>2</sup> * 1/2 x AWG 14 ... 6 **	1/2 x 2.5 ... 4 mm <sup>2</sup> * 1/2 x 4 ... 6 mm <sup>2</sup> * 1/2 x AWG 14 ... 6 **	1/2 x 1.5 ... 6 mm <sup>2</sup>	1/2 x 1.5 ... 6 mm <sup>2</sup>	12 mm
	2T1	M4		1/2 x 0.75 ... 4 mm <sup>2</sup> 1/2 x AWG 18 ... 12 **	1/2 x 0.75 ... 1 mm <sup>2</sup> * 1/2 x 1 ... 2.5 mm <sup>2</sup> * 1/2 x AWG 18 ... 12 **	1/2 x 0.75 ... 2.5 mm <sup>2</sup>	1 x 0.75 ... 2.5 mm <sup>2</sup> 2 x 0.75 ... 1.5 mm <sup>2</sup>	9 mm
> 20A	4T2	2.5 ... 2.7 Nm 22 lb.in						
	6T3	13 ... 22 lb.in						

\* Only connect two different „conductor/wire“ cross sections, if they are within the indicated ranges.

\*\* Use 75 °C Cu wire only.

ABB STOTZ-KONTAKT GmbH  
Eppelheimer Straße 82  
69123 Heidelberg  
Germany

Further information:



Revision  
G

Revision date  
2023-06-12

Document number  
2CDC106022M6802

© Copyright 2023 ABB.  
All rights reserved.  
Specifications subject  
to change without notice.